



# CATALOGUS 2022

ALPEN	Black
BESSEY	Red
DAVID	Dark Blue
FLORA	Green
GAGGIONE	Light Blue
GRAVUREM	Dark Blue
HALDER	Black
HET MELKMEISJE	Dark Red
HOLZ	Dark Blue
IDEAL SPATEN-BREDT	Teal
IREGA	Dark Blue
JUNG HENKELMANN	Dark Blue
KNIPEX	Red
LYRA	Grey
MESTO	Yellow
MPS	Red
ORBIS WILL	Grey
PARAT	Dark Red
PICARD	Orange
RENNSTEIG	Green
SAHECO	Orange
SCHMITZ	Grey
SCHUIL	Dark Blue
SIMONSWERK - ANSELMI	Teal
STABILA	Yellow
TALPEX	Black
TAPO-FIX	Black
VORMANN	Dark Blue
WILESCO	Grey
WITTE	Light Blue
ZISCHE	Dark Blue

# Agenturenoverzicht Ruro

 <p>alpen-drills.com/de Agent voor NL</p> <p><b>Boren</b></p>	 <p>anselmisrl.it/en.html Agent voor NL</p> <p><b>Scharnieren</b></p>	 <p>atlas-diamant.de Agent voor NL</p> <p><b>Diamantschijven</b></p>	 <p>Gewoon beter. bessey.de/nl-NL Agent voor BeNeLux</p> <p><b>Lijmklemmen / Blikscharen</b></p>
 <p>flora.biz Agent voor BeNeLux</p> <p><b>Tuingereedschap</b></p>	 <p>gaggione.com Agent voor NL</p> <p><b>Kunststof koffers</b></p>	 <p>heidenpeter.de Agent voor BeNeLux</p> <p><b>Slagcijfers en letters</b></p>	 <p>halder.com/nl Agent voor NL</p> <p><b>Hamers</b></p>
 <p>franz-holz.de Agent voor BeNeLux</p> <p><b>Pianoscharnieren</b></p>	 <p>idealspaten.de Agent voor BeNeLux</p> <p><b>Tuingereedschap</b></p>	 <p>irega.es/en/index.aspx Agent voor NL</p> <p><b>Schroefsleutels</b></p>	 <p>jung-henkelmann.de Agent voor NL</p> <p><b>Metselgereedschap</b></p>
 <p>knipex.com/nl-nl Agent voor NL</p> <p><b>Tangen</b></p>	 <p>ruro.nl Agent voor BeNeLux</p> <p><b>Metselgereedschap</b></p>	 <p>mesto.de Agent voor NL</p> <p><b>Drukspuiten</b></p>	 <p>mps-saegen.de/en Agent voor BeNeLux</p> <p><b>Decoupeerzagen / Gatzagen</b></p>
 <p>orbiswill.de Agent voor NL</p> <p><b>Tangen</b></p>	 <p>parat.eu/en/cases Agent voor BeNeLux</p> <p><b>Koffers</b></p>	 <p>picard-hammer.de Agent voor NL</p> <p><b>Hamers</b></p>	 <p>rennsteig.com Agent voor NL</p> <p><b>Beitels</b></p>
 <p>schmitz-heiligenhaus.de/de Agent voor BeNeLux</p> <p><b>IJzerwaren</b></p>	 <p>simonswerk.nl Agent voor NL</p> <p><b>Scharnieren</b></p>	 <p>stabila.com/en/home.html Agent voor NL</p> <p><b>Waterpassen en Lasers</b></p>	 <p>- Agent voor BeNeLux</p> <p><b>Mollenklemmen</b></p>
 <p>tapofix.de Agent voor BeNeLux</p> <p><b>Behangplakmachines</b></p>	 <p>vormann.com Agent voor NL</p> <p><b>IJzerwaren</b></p>	 <p>wilesco.de/schaufeln Agent voor NL</p> <p><b>Meelscheppen</b></p>	 <p>wittetools.com Agent voor BeNeLux</p> <p><b>Schroevendraaiers, Bits</b></p>



# Inhoudsopgave

ALPEN boren . . . . .	4	PARAT koffers . . . . .	251
ANSELMi scharnieren . . . . .	316	PEER sleutelvijlen . . . . .	77
BESSEY lijmklemmen . . . . .	28	PICARD hamers . . . . .	272
DAVID schaafjes . . . . .	76	RENNSTEIG beitels . . . . .	283
FLORA tuingereedschap . . . . .	78	SAHECO schuifdeurrails . . . . .	290
GAGGIONE kunststofkoffers . . . . .	84	SCHMITZ ijzerwaren . . . . .	294
GRAVUREM Slagcijfers . . . . .	88	SCHUIL duimstokken . . . . .	300
HALLDER hamers . . . . .	90	SIMONSWERK scharnieren . . . . .	302
HET MELKMEISJE metselgereedschap . . . . .	99	STABILA waterpassen . . . . .	320
HOLZ pianoscharnieren . . . . .	132	TALPEX mollenklemmen . . . . .	344
IDEAL SPATENBREDT tuingereedschap . . . . .	134	TAPO-FIX behangplakmachines . . . . .	346
IREGA moersleutels . . . . .	142	VORMANN ijzerwaren . . . . .	352
JUNG HENKELMANN metselgereedschap . . . . .	148	WILESCO meelscheppen . . . . .	364
KNIPEX tangen . . . . .	164	WITTE bits en schroevendraaiers . . . . .	366
LYRA potloden . . . . .	200	ZISCHE wetstenen . . . . .	410
MESTO drukspuiten . . . . .	214		
MPS zaagbladen . . . . .	222	Algemene voorwaarden . . . . .	415
ORBIS WILL tangen . . . . .	250		



RURO Gereedschappen bv  
Vestingdok 4 3433 KR Nieuwegein

Telefoon 030 608 42 42  
Fax 030 608 17 69  
Email [info@ruro.nl](mailto:info@ruro.nl)  
Internet [www.ruro.nl](http://www.ruro.nl)



De voorwaarden voor leveringen uit voorraad RURO luiden:

Prijzen Euro bruto, excl. B.T.W. prijswijzigingen voorbehouden.  
Levering Franco huis vanaf € 250,00 netto. Uit voorraad Nieuwegein.  
Administratiekosten € 12,50 bij een netto orderwaarde onder € 250,00 (binnen Nederland).  
Betaling 8 dagen +/-2% of binnen 30 dagen netto.

Prijs- en productwijzigingen, alsmede druk- en zetfouten voorbehouden.

Onze algemene voorwaarden zijn van toepassing. Op al onze transacties zijn onze algemene leverings- en verkoopvoorwaarden van toepassing zoals gedeponereerd bij de K.v.K. Utrecht onder nummer KvK Utrecht 30075296



Dakpannen



Glas



Hout



Beton



Spouwmuur  
bakstenen

Metaal

































Roestvrij staal

Graniet

Tegels



## Verklaring iconen

 3-vlakke schacht	 Geschikt voor boren in gewapend beton	 Voor metaal, metselwerk en tegels	 Boren in tegels	 Optimaal vermogen door speciale slijpbewerking
 Stabiel	 Snellere boorvoortgang	 Industriële kwaliteit	 Universele klopper-boormachine	 Met hoge precisie geslepen
 Elastisch	 SDS-Plus	 Roestvrij staal	 Hogere precisie	 Boren in dakpannen / lange levensduur
 Slijtvast	 Dubbele houder	 Metaalboor	 Onbreekbaar boren / Voor perfect deugelbehoud	 Voor de hardste materialen door de diamantcoating
 Hard	 Diepgat-draiboren voor hoge treksterkte staalsoorten	 Geschikt voor het boren in muren	 Lange levensduur	 Diamant geslepen, scherpe snijkanten
 4 massief hardmetalen snijkanten	 Ideaal voor droog boren	 Boren met sterk verminderde kracht	 Geschikt voor boren, in beton, muren, natuursteen en marmer	 Scherpe snijkanten
 Houtboor	 Breukvast	 Hittebestendig	 Nauwkeurig aanboren	

## PROFI MULTICUT



**De alleskunner**  
Geschikt voor vele materialen

**Carbideplaat**  
Extra scherpe snijkanten, dus ook uitstekend geschikt voor metaal

**Gepatenteerd 4-voudig profiel**  
Voor het snel boren in metselwerk en beton

**Verschillende lengtes**  
t/m 400 mm



**MULTI**

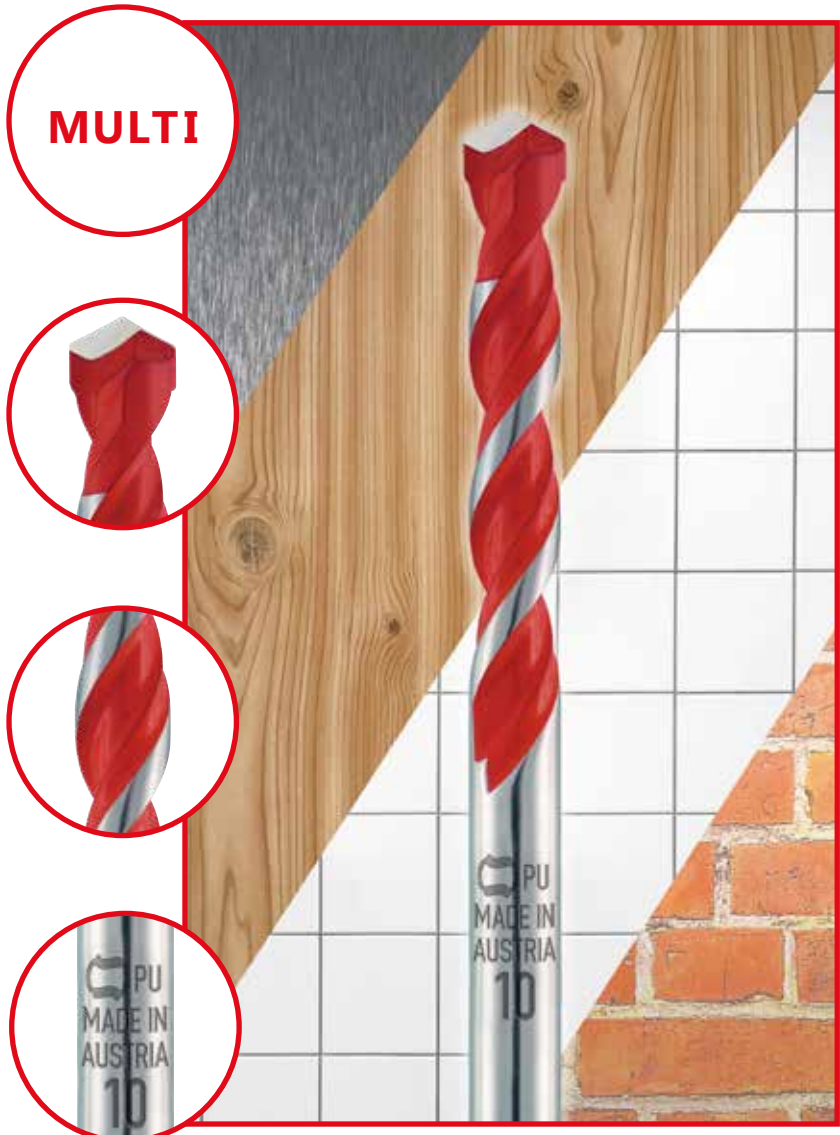





## Multicutboren

### Profi Multicut

De Profi Multicut is een flexibele boor en erg nauwkeurig, te gebruiken voor verschillende werken zoals tegel, metselwerk, metaal, hout en kunststof. De Profi Multicut heeft een gepatenteerd profiel, al met al een echte allrounder.



**Kortingscode 21**



Art. Nr.	Totale lengte	Snijlengte	Diameter	VE	MBH	Prijs
0017200400100	75 mm	39 mm	4,0 mm	1	1	€ 5,45
0017200500100	85 mm	39 mm	5,0 mm	1	1	€ 5,61
0017200550100	85 mm	39 mm	5,5 mm	1	1	€ 5,68
0017200600100	100 mm	54 mm	6,0 mm	1	1	€ 5,75
0017200650100	100 mm	54 mm	6,5 mm	1	1	€ 5,84
0017200700100	100 mm	54 mm	7,0 mm	1	1	€ 6,68
0017200800100	120 mm	80 mm	8,0 mm	1	1	€ 7,24
0017201000100	120 mm	80 mm	10 mm	1	1	€ 8,31
0017201200100	150 mm	90 mm	12 mm	1	1	€ 9,99
0072900500100	150 mm	85 mm	5,0 mm	1	1	€ 6,46
0072900550100	150 mm	85 mm	5,5 mm	1	1	€ 7,14
0072900600100	200 mm	135 mm	6,0 mm	1	1	€ 6,80
0072900650100	200 mm	135 mm	6,5 mm	1	1	€ 8,29
0072900800100	200 mm	135 mm	8,0 mm	1	1	€ 8,93
0072901000100	200 mm	135 mm	10 mm	1	1	€ 10,37
0072901200100	220 mm	150 mm	12 mm	1	1	€ 11,39
0072901400100	220 mm	150 mm	14 mm	1	1	€ 12,94
0073000500100	400 mm	300 mm	5,0 mm	1	1	€ 14,01
0073000600100	400 mm	300 mm	6,0 mm	1	1	€ 13,86
0073000650100	400 mm	300 mm	6,5 mm	1	1	€ 15,39
0073000800100	400 mm	300 mm	8,0 mm	1	1	€ 15,76
0073001000100	400 mm	300 mm	10 mm	1	1	€ 17,80
0073001200100	400 mm	300 mm	12 mm	1	1	€ 19,40
0073001400100	400 mm	300 mm	14 mm	1	1	€ 21,92
0073001600100	400 mm	300 mm	16 mm	1	1	€ 24,56

### Kassette Profi Multicut

**Kortingscode 21**

Art. Nr.	Kassette	Inhoud	Aansluiting	VE	MBH	Prijs
0000100705100	5 delig	4/5/6/8/10 mm	Standaard	1	1	€ 33,54
0000100905100	5 delig	5/6/6/8/10 mm	SDS-Plus	1	1	€ 42,11
0000100805100	5 delig	4/5/6/8/10 mm	1/4" Zeskant	1	1	€ 52,53

## Profi Multicut SDS-Plus

Kortingscode 21

Art. Nr.		Totale lengte	Snijlengte	Diameter	VE	MBH	Prijs
0050900500100	SDS-plus	110 mm	50 mm	5,0 mm	1	1	€ 6,16
0050900600100	SDS-plus	110 mm	50 mm	6,0 mm	1	1	€ 6,34
0051900600100	SDS-plus	160 mm	100 mm	6,0 mm	1	1	€ 6,80
0051900800100	SDS-plus	160 mm	100 mm	8,0 mm	1	1	€ 8,93
0051901000100	SDS-plus	160 mm	100 mm	10 mm	1	1	€ 10,37
0052900800100	SDS-plus	210 mm	150 mm	8,0 mm	1	1	€ 9,82
0052901000100	SDS-plus	210 mm	150 mm	10 mm	1	1	€ 11,40
0052901200100	SDS-plus	210 mm	150 mm	12 mm	1	1	€ 12,54

## Profi Multicut 6-kant

Kortingscode 21

Art. Nr.		Totale lengte	Snijlengte	Diameter	VE	MBH	Prijs
0027200400100	6-kant	100 mm	39 mm	4,0 mm	1	1	€ 6,42
0027200500100	6-kant	100 mm	39 mm	5,0 mm	1	1	€ 6,61
0027200550100	6-kant	100 mm	39 mm	5,5 mm	1	1	€ 6,68
0027200600100	6-kant	100 mm	54 mm	6,0 mm	1	1	€ 6,80
0027200800100	6-kant	120 mm	80 mm	8,0 mm	1	1	€ 9,02
0027201000100	6-kant	120 mm	80 mm	10 mm	1	1	€ 10,27



## Hamerboren

### Hamerboren SDS-Max

#### Tweesnijder

Hamerboor met lange levensduur en een optimaal boorprofiel, geschikt voor beton, natuursteen en metselwerk.



Kortingscode 21

Art. Nr.		Totale lengte	Snijlengte	Diameter	VE	MBH	Prijs
0089101800100	SDS-MAX	540 mm	400 mm	18 mm	1	1	€ 81,81
0089102000100	SDS-MAX	520 mm	400 mm	20 mm	1	1	€ 82,42
0089102200100	SDS-MAX	520 mm	400 mm	22 mm	1	1	€ 86,52
0089102500100	SDS-MAX	520 mm	400 mm	25 mm	1	1	€ 100,62
0089203000100	SDS-MAX	570 mm	450 mm	30 mm	1	1	€ 120,11
0089203500100	SDS-MAX	570 mm	450 mm	35 mm	1	1	€ 138,18





**Hamerboren SDS-Plus**  
**Tweesnijder**

**Kortingscode 21**

Art. Nr.		Totale lengte	Snijlengte	Diameter	VE	MBH	Prijs
0080700400100	SDS-Plus	110 mm	50 mm	4,0 mm	1	1	€ 4,43
0080700500100	SDS-Plus	110 mm	50 mm	5,0 mm	1	1	€ 3,58
0080700600100	SDS-Plus	110 mm	50 mm	6,0 mm	1	1	€ 3,53
0080700800100	SDS-Plus	110 mm	50 mm	8,0 mm	1	1	€ 4,30
0080701000100	SDS-Plus	110 mm	50 mm	10 mm	1	1	€ 5,14
0081700500100	SDS-Plus	160 mm	100 mm	5,0 mm	1	1	€ 4,30
0081700600100	SDS-Plus	160 mm	100 mm	6,0 mm	1	1	€ 4,09
0081700800100	SDS-Plus	160 mm	100 mm	8,0 mm	1	1	€ 4,66
0081701000100	SDS-Plus	160 mm	100 mm	10 mm	1	1	€ 5,28
0081701200100	SDS-Plus	160 mm	100 mm	12 mm	1	1	€ 6,53
0081701300100	SDS-Plus	160 mm	100 mm	13 mm	1	1	€ 8,42
0081701400100	SDS-Plus	160 mm	100 mm	14 mm	1	1	€ 8,88
0081701600100	SDS-Plus	160 mm	100 mm	16 mm	1	1	€ 12,34
0082700800100	SDS-Plus	210 mm	150 mm	8,0 mm	1	1	€ 5,70
0082701000100	SDS-Plus	210 mm	150 mm	10 mm	1	1	€ 6,07
0082701200100	SDS-Plus	210 mm	150 mm	12 mm	1	1	€ 7,51
0082701400100	SDS-Plus	210 mm	150 mm	14 mm	1	1	€ 9,86
0082701600100	SDS-Plus	210 mm	150 mm	16 mm	1	1	€ 12,36
0082701800100	SDS-Plus	210 mm	150 mm	18 mm	1	1	€ 15,95
0083701000100	SDS-Plus	260 mm	200 mm	10 mm	1	1	€ 8,42
0083701200100	SDS-Plus	260 mm	200 mm	12 mm	1	1	€ 9,53
0083701400100	SDS-Plus	260 mm	200 mm	14 mm	1	1	€ 12,25
0083701500100	SDS-Plus	260 mm	200 mm	15 mm	1	1	€ 14,02
0083701600100	SDS-Plus	260 mm	200 mm	16 mm	1	1	€ 14,41
0083702000100	SDS-Plus	260 mm	200 mm	20 mm	1	1	€ 18,87
0083700600100	SDS-Plus	260 mm	200 mm	6,0 mm	1	1	€ 8,24
0083700650100	SDS-Plus	260 mm	200 mm	6,5 mm	1	1	€ 8,24
0083700800100	SDS-Plus	260 mm	200 mm	8,0 mm	1	1	€ 7,60
0084701000100	SDS-Plus	310 mm	250 mm	10 mm	1	1	€ 11,63
0084701200100	SDS-Plus	310 mm	250 mm	12 mm	1	1	€ 14,33
0084701400100	SDS-Plus	310 mm	250 mm	14 mm	1	1	€ 13,76
0084700600100	SDS-Plus	310 mm	250 mm	6,0 mm	1	1	€ 12,44
0084700800100	SDS-Plus	310 mm	250 mm	8,0 mm	1	1	€ 11,72
0087701000100	SDS-Plus	450 mm	400 mm	10 mm	1	1	€ 14,86
0087701200100	SDS-Plus	450 mm	400 mm	12 mm	1	1	€ 16,72
0087701400100	SDS-Plus	450 mm	400 mm	14 mm	1	1	€ 18,23
0087701600100	SDS-Plus	450 mm	400 mm	16 mm	1	1	€ 26,84
0087701800100	SDS-Plus	450 mm	400 mm	18 mm	1	1	€ 28,12
0087702000100	SDS-Plus	450 mm	400 mm	20 mm	1	1	€ 33,24
0087702200100	SDS-Plus	450 mm	400 mm	22 mm	1	1	€ 34,88
0088701200100	SDS-Plus	600 mm	550 mm	12 mm	1	1	€ 25,07
0088701600100	SDS-Plus	600 mm	550 mm	16 mm	1	1	€ 28,59
0088702000100	SDS-Plus	600 mm	550 mm	20 mm	1	1	€ 44,59



**SDS-plus Hamerboor BOX**

Tweesnijder

**Kortingscode 21**

Art. Nr.		Lengte	Snijlengte	Diameter	Prijs per	VE	MBH	Prijs
0076800400100	SDS-Plus	110 mm	50 mm	4,0 mm	1	10	10	€ 3,13
0076800500100	SDS-Plus	110 mm	50 mm	5,0 mm	1	10	10	€ 2,43
0076800600100	SDS-Plus	110 mm	50 mm	6,0 mm	1	10	10	€ 2,38
0076800800100	SDS-Plus	110 mm	50 mm	8,0 mm	1	10	10	€ 3,01
0076801000100	SDS-Plus	110 mm	50 mm	10,0 mm	1	10	10	€ 3,68
0076900500100	SDS-Plus	160 mm	100 mm	5,0 mm	1	10	10	€ 3,01
0076900600100	SDS-Plus	160 mm	100 mm	6,0 mm	1	10	10	€ 2,85
0076900700100	SDS-Plus	160 mm	100 mm	7,0 mm	1	10	10	€ 3,68
0076900800100	SDS-Plus	160 mm	100 mm	8,0 mm	1	10	10	€ 3,27
0076900900100	SDS-Plus	160 mm	100 mm	9,0 mm	1	10	10	€ 4,12
0076901000100	SDS-Plus	160 mm	100 mm	10,0 mm	1	10	10	€ 3,80
0076901100100	SDS-Plus	160 mm	100 mm	11,0 mm	1	5	5	€ 4,79
0076901200100	SDS-Plus	160 mm	100 mm	12,0 mm	1	5	5	€ 4,82
0076901300100	SDS-Plus	160 mm	100 mm	13,0 mm	1	5	5	€ 6,33
0076901400100	SDS-Plus	160 mm	100 mm	14,0 mm	1	5	5	€ 6,74
0076901500100	SDS-Plus	160 mm	100 mm	15,0 mm	1	5	5	€ 8,16
0076901600100	SDS-Plus	160 mm	100 mm	16,0 mm	1	5	5	€ 9,55
0077000600100	SDS-Plus	210 mm	150 mm	6,0 mm	1	10	10	€ 4,23
0077000800100	SDS-Plus	210 mm	150 mm	8,0 mm	1	10	10	€ 4,17
0077000900100	SDS-Plus	210 mm	150 mm	9,0 mm	1	10	10	€ 5,14
0077001000100	SDS-Plus	210 mm	150 mm	10,0 mm	1	10	10	€ 4,46
0077001200100	SDS-Plus	210 mm	150 mm	12,0 mm	1	5	5	€ 5,64
0077001400100	SDS-Plus	210 mm	150 mm	14,0 mm	1	5	5	€ 7,53
0077001500100	SDS-Plus	210 mm	150 mm	15,0 mm	1	5	5	€ 8,58
0077001600100	SDS-Plus	210 mm	150 mm	16,0 mm	1	5	5	€ 9,61
0077100800100	SDS-Plus	260 mm	200 mm	8,0 mm	1	10	10	€ 5,71
0077101000100	SDS-Plus	260 mm	200 mm	10,0 mm	1	10	10	€ 6,36
0077101100100	SDS-Plus	260 mm	200 mm	11,0 mm	1	5	5	€ 7,23
0077101200100	SDS-Plus	260 mm	200 mm	12,0 mm	1	5	5	€ 7,26
0077101300100	SDS-Plus	260 mm	200 mm	13,0 mm	1	5	5	€ 8,57
0077101400100	SDS-Plus	260 mm	200 mm	14,0 mm	1	5	5	€ 9,47
0077101500100	SDS-Plus	260 mm	200 mm	15,0 mm	1	5	5	€ 10,91
0077101600100	SDS-Plus	260 mm	200 mm	16,0 mm	1	5	5	€ 11,19

**Kasette SDS-Plus**

**Kortingscode 21**

Art. Nr.	Kasette	Inhoud	Aansluiting	VE	MBH	Prijs
0080704100100	8 delig	5/6/8 8/10/12, 8	SDS-Plus	1	1	€ 60,27
0080705680100	5 delig	5/6, 6/8/10	SDS-Plus	1	1	€ 30,91



## Hamerboren

### Hamerboor FORCE X Viersnijder

Hamerboor met lange levensduur en een optimaal boorprofiel, geschikt voor beton, natuursteen en metselwerk.



Kortingscode 21

Art. Nr.		Totale lengte	Snijlengte	Diameter	VE	MBH	Prijs
0080500500100	SDS-Plus	110 mm	50 mm	5,0 mm	1	1	€ 7,15
0080500600100	SDS-Plus	110 mm	50 mm	6,0 mm	1	1	€ 7,34
0080500800100	SDS-Plus	110 mm	50 mm	8,0 mm	1	1	€ 7,76
0081500500100	SDS-Plus	160 mm	100 mm	5,0 mm	1	1	€ 8,69
0081500600100	SDS-Plus	160 mm	100 mm	6,0 mm	1	1	€ 8,15
0081500800100	SDS-Plus	160 mm	100 mm	8,0 mm	1	1	€ 10,09
0081501000100	SDS-Plus	160 mm	100 mm	10 mm	1	1	€ 12,29
0081501200100	SDS-Plus	160 mm	100 mm	12 mm	1	1	€ 15,40
0081501400100	SDS-Plus	160 mm	100 mm	14 mm	1	1	€ 23,02
0081501600100	SDS-Plus	160 mm	100 mm	16 mm	1	1	€ 28,46
0082500600100	SDS-Plus	210 mm	150 mm	6,0 mm	1	1	€ 9,94
0082500650100	SDS-Plus	210 mm	150 mm	6,5 mm	1	1	€ 12,83
0082500800100	SDS-Plus	210 mm	150 mm	8,0 mm	1	1	€ 12,22
0082501000100	SDS-Plus	210 mm	150 mm	10 mm	1	1	€ 13,65
0082501200100	SDS-Plus	210 mm	150 mm	12 mm	1	1	€ 17,71
0082501400100	SDS-Plus	210 mm	150 mm	14 mm	1	1	€ 24,58
0082501600100	SDS-Plus	210 mm	150 mm	16 mm	1	1	€ 30,73
0083500600100	SDS-Plus	260 mm	200 mm	6,0 mm	1	1	€ 13,31
0083500650100	SDS-Plus	260 mm	200 mm	6,5 mm	1	1	€ 17,56
0083500800100	SDS-Plus	260 mm	200 mm	8,0 mm	1	1	€ 15,08
0083500900100	SDS-Plus	260 mm	200 mm	9,0 mm	1	1	€ 21,42
0083501000100	SDS-Plus	260 mm	200 mm	10 mm	1	1	€ 19,16
0083501200100	SDS-Plus	260 mm	200 mm	12 mm	1	1	€ 22,25
0084501200100	SDS-Plus	310 mm	250 mm	12 mm	1	1	€ 28,84
0083501800100	SDS-Plus	260 mm	200 mm	18 mm	1	1	€ 53,82
0083502000100	SDS-Plus	260 mm	200 mm	20 mm	1	1	€ 58,63
0087500800100	SDS-Plus	450 mm	400 mm	8,0 mm	1	1	€ 26,68
0087501000100	SDS-Plus	450 mm	400 mm	10 mm	1	1	€ 31,71
0087501200100	SDS-Plus	450 mm	400 mm	12 mm	1	1	€ 35,12
0087501400100	SDS-Plus	450 mm	400 mm	14 mm	1	1	€ 45,09
0087501600100	SDS-Plus	450 mm	400 mm	16 mm	1	1	€ 54,80
0087501800100	SDS-Plus	450 mm	400 mm	18 mm	1	1	€ 61,44
0087502000100	SDS-Plus	450 mm	400 mm	20 mm	1	1	€ 69,59
0087502200100	SDS-Plus	450 mm	400 mm	22 mm	1	1	€ 84,86
0087502400100	SDS-Plus	450 mm	400 mm	24 mm	1	1	€ 94,26
0087502500100	SDS-Plus	450 mm	400 mm	25 mm	1	1	€ 95,13





## Hamerboor FORCE X - BOX

### Viersnijder

**Kortingscode 21**

Art. Nr.		Lengte	Snijlengte	Diameter	Prijs per	VE	MBH	Prijs
0076200500100	SDS-Plus	110 mm	50 mm	5,0 mm	1	10	1	€ 4,80
0076200600100	SDS-Plus	110 mm	50 mm	6,0 mm	1	10	10	€ 4,69
0076200800100	SDS-Plus	110 mm	50 mm	8,0 mm	1	10	1	€ 5,47
0076300600100	SDS-Plus	160 mm	100 mm	6,0 mm	1	10	1	€ 5,18
0076300800100	SDS-Plus	160 mm	100 mm	8,0 mm	1	10	1	€ 5,98
0076301000100	SDS-Plus	160 mm	100 mm	10 mm	1	10	1	€ 7,05
0076301200100	SDS-Plus	160 mm	100 mm	12 mm	1	5	5	€ 8,50
0076400600100	SDS-Plus	210 mm	150 mm	6,0 mm	1	10	1	€ 6,89
0076400800100	SDS-Plus	210 mm	150 mm	8,0 mm	1	10	1	€ 7,08
0076401000100	SDS-Plus	210 mm	150 mm	10 mm	1	10	10	€ 7,74
0076401200100	SDS-Plus	210 mm	150 mm	12 mm	1	5	5	€ 9,88
0076500600100	SDS-Plus	260 mm	200 mm	6,0 mm	1	10	1	€ 9,64
0076500800100	SDS-Plus	260 mm	200 mm	8,0 mm	1	10	1	€ 9,74
0076501000100	SDS-Plus	260 mm	200 mm	10 mm	1	10	1	€ 10,29
0076501200100	SDS-Plus	260 mm	200 mm	12 mm	1	5	5	€ 11,77
0076501400100	SDS-Plus	260 mm	200 mm	14 mm	1	5	5	€ 18,54



## Kassette SDS-Plus FORCE X

### Viersnijder

**Kortingscode 21**

Art. Nr.	Inhoud	Kassette	Aansluiting	VE	MBH	Prijs
0080500005100	5/6 110 6/8/10 160 mm	5 delig	SDS-Plus	1	1	€ 45,85
0081506810100	6/8/10 mm	3 delig	SDS-Plus	1	1	€ 34,32



**4 tungsten  
carbide  
snijkanten**



## HM Betonboren

Alpen betonboor voor een hoge prestatie, voor gebruik in klopboormachines en boorhamers Geschikt voor beton, metselwerk en natuursteen.



kortingscode 21

Art. Nr.		Totale lengte	Diameter	VE	MBH	Prijs
0018800300100	HM Betonboor	60 mm	3,0 mm	1	1	€ 3,19
0018800400100	HM Betonboor	75 mm	4,0 mm	1	1	€ 3,14
0018800500100	HM Betonboor	85 mm	5,0 mm	1	1	€ 3,19
0018800600100	HM Betonboor	100 mm	6,0 mm	1	1	€ 3,48
0018800700100	HM Betonboor	100 mm	7,0 mm	1	1	€ 4,15
0018800800100	HM Betonboor	120 mm	8,0 mm	1	1	€ 4,15
0018801000100	HM Betonboor	120 mm	10 mm	1	1	€ 5,07
0018801200100	HM Betonboor	150 mm	12 mm	1	1	€ 6,70
0072700800100	HM Betonboor	150 mm	8,0 mm	1	1	€ 10,15
0018801400100	HM Betonboor	150 mm	14 mm	1	1	€ 13,45
0018801600100	HM Betonboor	150 mm	16 mm	1	1	€ 16,33
0018801800100	HM Betonboor	160 mm	18 mm	1	1	€ 21,43
0018802000100	HM Betonboor	160 mm	20 mm	1	1	€ 6,24
0073700800100	HM Betonboor	200 mm	8,0 mm	1	1	€ 6,51
0073701000100	HM Betonboor	200 mm	10 mm	1	1	€ 7,58
0073701200100	HM Betonboor	200 mm	12 mm	1	1	€ 10,78

Kortingscode 21

Art. Nr.	Kassette	Inhoud	VE	VE	MBH	Prijs
0000101803100	3 delig - 6K	5/6/8 mm	1	1	1	€ 24,72
0022700222100	5 delig	4/5/6/8/10 mm	1	1	1	€ 22,45

## Beitels



### SDS-Plus

kortingscode 21

Art. Nr.		Totale lengte	Snijlengte	VE	MBH	Prijs
0098200425100	SDS-Plus Breedbeitel	250 mm	250 mm	1	1	€ 21,84
0098000250100	SDS-Plus Puntbeitel	250 mm	250 mm	1	1	€ 15,73
0098300505100	SDS-Plus Tegelbeitel	250 mm	50 mm	1	1	€ 27,78
0098100250100	SDS-Plus Vlakbeitel	250 mm	20 mm	1	1	€ 15,73
0098300225100	SDS-Plus Holbeitel	250 mm	22 mm	1	1	€ 27,78

### SDS-Max

kortingscode 21

Art. Nr.		Totale lengte	Snijlengte	VE	MBH	Prijs
0097800540100	SDS-Max Breedbeitel	400 mm	50 mm	1	1	€ 29,93
0097800830100	SDS-Max Breedbeitel	300 mm	300 mm	1	1	€ 38,73
0097402630100	SDS-Max Holbeitel	300 mm	300 mm	1	1	€ 35,10
0097000400100	SDS-Max Puntbeitel	400 mm	400 mm	1	1	€ 20,28
0097100400100	SDS-Max Vlakbeitel	400 mm	400 mm	1	1	€ 20,28





## HM Steenboren

Hardmetalen steenboor voor een lange levensduur, bijzonder geschikt voor het boren in beton, steen en natuursteen.



Kortingscode 21

Art. Nr.		Totale lengte	Diameter	VE	MBH	Prijs
0011700300100	HM Steenboor	60 mm	3,0 mm	1	1	€ 1,73
0011700400100	HM Steenboor	75 mm	4,0 mm	1	1	€ 1,51
0011700500100	HM Steenboor	85 mm	5,0 mm	1	1	€ 1,57
0011700600100	HM Steenboor	100 mm	6,0 mm	1	1	€ 1,67
0011700700100	HM Steenboor	100 mm	7,0 mm	1	1	€ 2,36
0011700800100	HM Steenboor	120 mm	8,0 mm	1	1	€ 2,36
0011701000100	HM Steenboor	120 mm	10 mm	1	1	€ 3,27
0011701200100	HM Steenboor	150 mm	12 mm	1	1	€ 4,31
0011701300100	HM Steenboor	150 mm	13 mm	1	1	€ 5,63
0011701400100	HM Steenboor	150 mm	14 mm	1	1	€ 7,23
0011701500100	HM Steenboor	150 mm	15 mm	1	1	€ 8,96
0011701600100	HM Steenboor	150 mm	16 mm	1	1	€ 9,61
0011701800100	HM Steenboor	160 mm	18 mm	1	1	€ 11,71
0036700600100	HM Steenboor	200 mm	6,0 mm	1	1	€ 6,87
0036700800100	HM Steenboor	200 mm	8,0 mm	1	1	€ 3,09
0036701000100	HM Steenboor	200 mm	10 mm	1	1	€ 6,57
0036701200100	HM Steenboor	200 mm	12 mm	1	1	€ 9,20
0032700800100	HM Steenboor	300 mm	8,0 mm	1	1	€ 10,16
0032701000100	HM Steenboor	300 mm	10 mm	1	1	€ 13,70
0032701200100	HM Steenboor	300 mm	12 mm	1	1	€ 7,30
0032701400100	HM Steenboor	300 mm	14 mm	1	1	€ 10,19
0051700800100	HM Steenboor	400 mm	8,0 mm	1	1	€ 11,28
0051701000100	HM Steenboor	400 mm	10 mm	1	1	€ 15,22
0051701200100	HM Steenboor	400 mm	12 mm	1	1	€ 16,62
0051701400100	HM Steenboor	400 mm	14 mm	1	1	€ 25,19
0051701600100	HM Steenboor	400 mm	16 mm	1	1	€ 15,22
0051701800100	HM Steenboor	400 mm	18 mm	1	1	€ 22,89
0051702000100	HM Steenboor	400 mm	20 mm	1	1	€ 35,93
0061701200100	HM Steenboor	600 mm	12 mm	1	1	€ 14,25
0061701600100	HM Steenboor	600 mm	16 mm	1	1	€ 21,43
0061702000100	HM Steenboor	600 mm	20 mm	1	1	€ 33,63



Art. Nr.	Kassette	Inhoud	VE	MBH	Prijs
0000700103100	3 delig	5/6/8 mm	1	1	€ 10,45
0000700105100	5 delig	4/5/6/8/10 mm	1	1	€ 14,01
0000700108100	8 delig	3/4/5/6/7/8/9/10 mm	1	1	€ 19,97

## PROFIL GRANIT

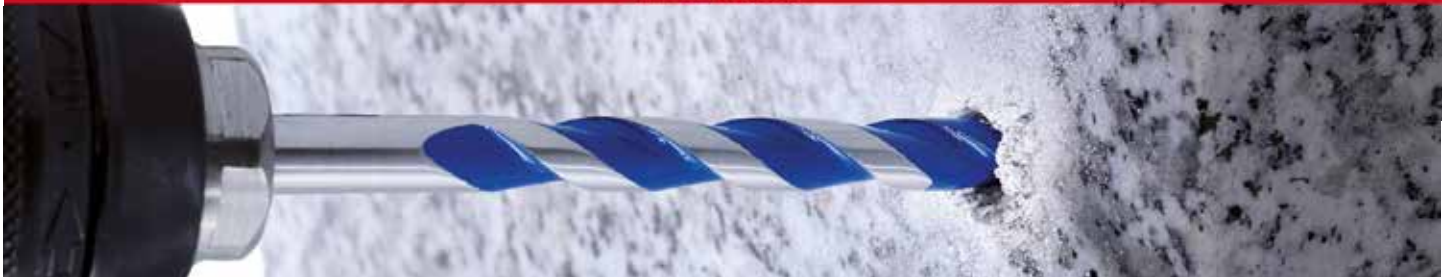

## Speciaalboren

### Granietboren

**Kortingscode 21**

Art. Nr.	Totale lengte	Snijlengte	Diameter	VE	MBH	Prijs
<b>0025700500100</b>	85 mm	39 mm	5,0 mm	1	1	€ 4,65
<b>0025700600100</b>	100 mm	54 mm	6,0 mm	1	1	€ 5,06
<b>0025700800100</b>	120 mm	80 mm	8,0 mm	1	1	€ 5,11
<b>0025701000100</b>	120 mm	80 mm	10 mm	1	1	€ 7,24
<b>0025701200100</b>	150 mm	90 mm	12 mm	1	1	€ 9,67
<b>0025700005100</b>	SET 5 delig	4/5/6/8/10 mm		1	1	€ 25,52

## PROFIL DACH



## Dakpanboren

Speciale boor voor het boren in harde dakpannen, uitgevoerd met zeskant aansluiting voor makkelijk wisselen als men op het dak moet werken.

**Kortingscode 21**

Art. Nr.	Totale lengte	Snijlengte	Diameter	VE	MBH	Prijs
<b>0025200350100</b>	100 mm	39 mm	3,5 mm	1	1	€ 9,12
<b>0025200400100</b>	100 mm	39 mm	4,0 mm	1	1	€ 5,84
<b>0025200500100</b>	100 mm	39 mm	5,0 mm	1	1	€ 5,97
<b>0025200600100</b>	100 mm	39 mm	6,0 mm	1	1	€ 6,23

## Dakpanboor BOX

**Kortingscode 21**

Art. Nr.	Totale lengte	Diameter	VE	MBH	Prijs
<b>0025300400100</b>	Dakpanboor BOX	4,0 mm	10	10	€ 4,80
<b>0025300500100</b>	Dakpanboor BOX	5,0 mm	10	10	€ 4,92





**Keramo Extreme**

Speciaal voor extreem harde tegels, zoals porselein en glas. Geen koeling nodig, maximaal 200 tpm.  
Niet geschikt voor klopboren!

**Kortingscode 21**

Art. Nr.		Diameter	VE	MBH	Prijs
0030000500100	Tegelboor Keramo Extreme	5,0 mm	1	1	€ 16,91
0030000600100	Tegelboor Keramo Extreme	6,0 mm	1	1	€ 16,91
0030000800100	Tegelboor Keramo Extreme	8,0 mm	1	1	€ 19,14
0030001000100	Tegelboor Keramo Extreme	10 mm	1	1	€ 21,16
0030001200100	Tegelboor Keramo Extreme	12 mm	1	1	€ 24,71

**Keramo Extreme Box**
**Kortingscode 21**

Art. Nr.	Totale lengte	Diameter	VE	MBH	Prijs
2030000600100	Tegelboor Keramo Extreme BOX	3x6,0 mm	3	3	€ 14,16
2030000800100	Tegelboor Keramo Extreme BOX	3x8,0 mm	3	3	€ 16,00

**Set Keramo Extreme + Set Keramo & Profi Beton**
**Kortingscode 21**

Art. Nr.	Totale lengte	Diameter	VE	MBH	Prijs
0000300003100	Tegelboor Set Keramo Extreme	6/8/10mm	1	1	€ 72,11
0000300052100	Set Keramo Extreme + Profi Beton	5,0 mm	1	1	€ 22,02
0000300062100	Set Keramo Extreme + Profi Beton	6,0 mm	1	1	€ 22,02
0000300082100	Set Keramo Extreme + Profi Beton	8,0 mm	1	1	€ 25,42
0000300102100	Set Keramo Extreme + Profi Beton	10 mm	1	1	€ 28,81

**Profi Keramo**

Krachtige boor voor tegels, keramiek en marmer. Niet geschikt voor klopboren !

**Kortingscode 21**

Art. Nr.	Totale lengte	Snijlengte	Diameter	VE	MBH	Prijs
0029700400100	75 mm	39 mm	4,0 mm	1	1	€ 4,26
0029700500100	85 mm	39 mm	5,0 mm	1	1	€ 4,42
0029700600100	100 mm	54 mm	6,0 mm	1	1	€ 4,82
0029700650100	100 mm	54 mm	6,5 mm	1	1	€ 4,84
0029700800100	120 mm	80 mm	8,0 mm	1	1	€ 4,84
0029701000100	120 mm	80 mm	10 mm	1	1	€ 6,89
0029701200100	150 mm	90 mm	12 mm	1	1	€ 9,23
0029701400100	150 mm	90 mm	14 mm	1	1	€ 13,28





### Glasboren

Speciaal voor het boren van glas, flessen, porselein tegels etc. Niet geschikt voor klopboren!



Kortingscode 21

Art. Nr.	Aansluiting	Diameter	VE	MBH	Prijs
0028900300100	6 kant	3,0 mm	1	1	€ 6,60
0028900400100	6 kant	4,0 mm	1	1	€ 6,90
0028900500100	6 kant	5,0 mm	1	1	€ 7,58
0028900600100	6 kant	6,0 mm	1	1	€ 7,94
0028900800100	6 kant	8,0 mm	1	1	€ 10,73
0028901000100	6 kant	10 mm	1	1	€ 14,52



### Kassette Glasboren

Art. Nr.	Kassette	Inhoud	Aansluiting	VE	MBH	Prijs
0028900003100	3 delig	5/6/8 mm	1/4" Zeskant	1	1	€ 27,17



### Kassette Holle baksteenboren

Speciale boor voor holle bakstenen. De unieke snijgeometrie voorkomt dat de stenen breken en zorgt er voor dat een plug stevig blijft zitten.



Art. Nr.	Kassette	Inhoud	Aansluiting	VE	MBH	Prijs
0000200705100	5 delig	4/5/6/8/10 mm	Standaard	1	1	€ 29,31





## Metaalbooren



### Sprint Master spiraalboor

Universele spiraalboor met een hoge elasticiteit, zeer geschikt voor het gebruik in boormachines. Voor het bewerken van gelegeerd en ongelegeerd staal.

**Kortingscode 21**

Art. Nr.	Totale lengte	Snijlengte	Diameter	P/P	VE	MBH	Prijs
0061800100100	34 mm	12 mm	1,0 mm	3	1	1	€ 3,33
0061800150100	40 mm	18 mm	1,5 mm	3	1	1	€ 3,33
0061800200100	49 mm	24 mm	2,0 mm	3	1	1	€ 3,33
0061800250100	57 mm	30 mm	2,5 mm	3	1	1	€ 3,33
0061800300100	61 mm	33 mm	3,0 mm	3	1	1	€ 3,33
0061800320100	65 mm	36 mm	3,2 mm	3	1	1	€ 3,71
0061800350100	70 mm	39 mm	3,5 mm	2	1	1	€ 3,00
0061800400100	75 mm	43 mm	4,0 mm	2	1	1	€ 3,00
0061800420100	75 mm	43 mm	4,2 mm	2	1	1	€ 3,18
0061800450100	80 mm	47 mm	4,5 mm	2	1	1	€ 3,40
0061800480100	86 mm	52 mm	4,8 mm	2	1	1	€ 3,40
0061800500100	86 mm	52 mm	5,0 mm	2	1	1	€ 3,69
0061800550100	93 mm	57 mm	5,5 mm	2	1	1	€ 3,83
0061800600100	93 mm	57 mm	6,0 mm	2	1	1	€ 4,41
0061800650100	101 mm	63 mm	6,5 mm	1	1	1	€ 2,78
0061800700100	109 mm	69 mm	7,0 mm	1	1	1	€ 3,08
0061800750100	109 mm	69 mm	7,5 mm	1	1	1	€ 3,40
0061800800100	117 mm	75 mm	8,0 mm	1	1	1	€ 3,58
0061800850100	117 mm	75 mm	8,5 mm	1	1	1	€ 3,90
0061800900100	125 mm	81 mm	9,0 mm	1	1	1	€ 4,07
0061800950100	125 mm	81 mm	9,5 mm	1	1	1	€ 4,36
0061801000100	133 mm	87 mm	10,0 mm	1	1	1	€ 4,70
0061801050100	133 mm	87 mm	10,5 mm	1	1	1	€ 5,10
0061801100100	142 mm	94 mm	11,0 mm	1	1	1	€ 5,78
0061801200100	151 mm	101 mm	12,0 mm	1	1	1	€ 6,78
0061801300100	151 mm	101 mm	13,0 mm	1	1	1	€ 7,31



### Kassette Sprint Master

**Kortingscode 21**

Art. Nr.	Kassette	Inhoud	VE	MBH	Prijs
0000811092100	10 delig	1/2/3/4/5/6/7/8/9/10 mm	1	1	€ 27,81
0000811122100	5 delig	2/3/4/5/6/8 mm	1	1	€ 18,29



**Sprint Master DIN 338 RN BOX**

**Kortingscode 21**



Art. Nr.	Totale lengte	Snijlengte	Diameter	Prijs per	VE	MBH	Prijs
0062600200100	49 mm	24 mm	2,0 mm	1	10	10	€ 0,76
0062600250100	57 mm	30 mm	2,5 mm	1	10	10	€ 0,76
0062600300100	61 mm	33 mm	3,0 mm	1	10	10	€ 0,76
0062600330100	65 mm	36 mm	3,3 mm	1	10	10	€ 0,96
0062600350100	70 mm	39 mm	3,5 mm	1	10	10	€ 0,96
0062600400100	75 mm	43 mm	4,0 mm	1	10	10	€ 0,95
0062600420100	75 mm	43 mm	4,2 mm	1	10	10	€ 1,03
0062600450100	80 mm	47 mm	4,5 mm	1	10	10	€ 1,14
0062600480100	86 mm	52 mm	4,8 mm	1	10	10	€ 1,14
0062600500100	86 mm	52 mm	5,0 mm	1	10	10	€ 1,26
0062600550100	93 mm	57 mm	5,5 mm	1	10	10	€ 1,33
0062600600100	93 mm	57 mm	6,0 mm	1	10	10	€ 1,59
0062600650100	101 mm	63 mm	6,5 mm	1	10	10	€ 1,69
0062600700100	109 mm	69 mm	7,0 mm	1	10	10	€ 1,97
0062600750100	109 mm	69 mm	7,5 mm	1	10	10	€ 2,26
0062600800100	117 mm	75 mm	8,0 mm	1	10	10	€ 2,45
0062600850100	117 mm	75 mm	8,5 mm	1	10	10	€ 2,74
0062600900100	125 mm	81 mm	9,0 mm	1	10	10	€ 2,96
0062600950100	125 mm	81 mm	9,5 mm	1	10	10	€ 3,23
0062601000100	133 mm	87 mm	10,0 mm	1	10	10	€ 3,50
0062601050100	133 mm	87 mm	10,5 mm	1	5	5	€ 3,91
0062601100100	142 mm	94 mm	11,0 mm	1	5	5	€ 4,55
0062601150100	142 mm	94 mm	11,5 mm	1	5	5	€ 4,80
0062601200100	151 mm	101 mm	12,0 mm	1	5	5	€ 5,47
0062601250100	151 mm	101 mm	12,5 mm	1	5	5	€ 5,76
0062601300100	151 mm	101 mm	13,0 mm	1	5	5	€ 5,95
0062601350100	160 mm	108 mm	13,5 mm	1	5	5	€ 10,08
0062601400100	160 mm	108 mm	14,0 mm	1	5	5	€ 10,06
0062601450100	169 mm	114 mm	14,5 mm	1	5	5	€ 10,71
0062601500100	169 mm	114 mm	15,0 mm	1	5	5	€ 11,37
0062601550100	178 mm	120 mm	15,5 mm	1	3	3	€ 13,44
0062601600100	178 mm	120 mm	16,0 mm	1	3	3	€ 13,74
0062601650100	184 mm	125 mm	16,5 mm	1	3	3	€ 19,17
0062601700100	184 mm	125 mm	17,0 mm	1	3	3	€ 19,17
0062601750100	191 mm	130 mm	17,5 mm	1	3	3	€ 21,12
0062601800100	191 mm	130 mm	18,0 mm	1	3	3	€ 21,12
0062601850100	198 mm	135 mm	18,5 mm	1	3	3	€ 29,64
0062601900100	198 mm	135 mm	19,0 mm	1	3	3	€ 29,64
0062601950100	205 mm	140 mm	19,5 mm	1	3	3	€ 33,48
0062602000100	205 mm	140 mm	20,0 mm	1	3	3	€ 33,48





### HSS Cobalt spiraalboor

Deze boor heeft een zeer hoge belastbaarheid, is geschikt voor het maken van diepe gaten en is zelf centrerend door de speciaal gevormde punt.



Kortingscode 21

Art. Nr.	Totale lengte	Snijlengte	Diameter	VE	MBH	Prijs
0018300100100	34 mm	12 mm	1,0 mm	1	1	€ 4,64
0018300150100	40 mm	18 mm	1,5 mm	1	1	€ 4,36
0018300200100	49 mm	24 mm	2,0 mm	1	1	€ 4,04
0018300250100	57 mm	30 mm	2,5 mm	1	1	€ 4,22
0018300300100	61 mm	33 mm	3,0 mm	1	1	€ 4,22
0018300320100	65 mm	36 mm	3,2 mm	1	1	€ 4,64
0018300350100	70 mm	39 mm	3,5 mm	1	1	€ 4,64
0018300400100	75 mm	43 mm	4,0 mm	1	1	€ 4,89
0018300420100	75 mm	43 mm	4,2 mm	1	1	€ 5,99
0018300450100	80 mm	47 mm	4,5 mm	1	1	€ 6,08
0018300500100	86 mm	52 mm	5,0 mm	1	1	€ 5,83
0018300550100	93 mm	57 mm	5,5 mm	1	1	€ 7,89
0018300600100	93 mm	57 mm	6,0 mm	1	1	€ 7,39
0018300650100	101 mm	63 mm	6,5 mm	1	1	€ 8,25
0018300700100	109 mm	69 mm	7,0 mm	1	1	€ 8,65
0018300750100	109 mm	69 mm	7,5 mm	1	1	€ 9,08
0018300800100	117 mm	75 mm	8,0 mm	1	1	€ 11,03
0018300900100	125 mm	81 mm	9,0 mm	1	1	€ 13,96
0018301000100	133 mm	87 mm	10 mm	1	1	€ 15,79
0018301100100	142 mm	94 mm	11 mm	1	1	€ 24,75
0018301200100	151 mm	101 mm	12 mm	1	1	€ 35,29
0018301300100	151 mm	101 mm	13 mm	1	1	€ 45,06



### Kassette HSS Cobalt Tm Pz 6



Kortingscode 21

Art. Nr.	Kassette	Inhoud	VE	MBH	Prijs
0000100906100	6 delig	KORT 2/3/4/5/6/8 mm	1	1	€ 37,33
0000100606100	6 delig	3/4/5/6/8 mm	1	1	€ 35,40
0000100225100	25 delig	1 t/m 13 mm	1	1	€ 202,89





### HSS Cobalt spiraalboor DIN338 BOX

Met 5% cobaltlegering is deze boor bestand tegen hoge termische balasting. Met precisie geslepen spiraalboor, zeer nauwe tolerantie gecombineerd met een hoog snijrendement. Voor het bewerken van gelegeerd en ongelegeerd staal.



Kortingscode 21



Art. Nr.	Totale lengte	Snijlengte	Diameter	VE	MBH	Prijs
0061100300100	61 mm	33 mm	3,0 mm	10	10	€ 2,52
0061100320100	65 mm	36 mm	3,2 mm	10	10	€ 2,87
0061100350100	70 mm	39 mm	3,5 mm	10	10	€ 2,87
0061100400100	75 mm	43 mm	4,0 mm	10	10	€ 3,05
0061100420100	75 mm	43 mm	4,2 mm	10	10	€ 3,85
0061100450100	80 mm	47 mm	4,5 mm	10	10	€ 3,96
0061100500100	86 mm	52 mm	5,0 mm	10	10	€ 3,76
0061100550100	93 mm	57 mm	5,5 mm	10	10	€ 5,31
0061100600100	93 mm	57 mm	6,0 mm	10	10	€ 4,90
0061100650100	101 mm	63 mm	6,5 mm	10	10	€ 5,57
0061100700100	109 mm	69 mm	7,0 mm	10	10	€ 5,88
0061100750100	109 mm	69 mm	7,5 mm	10	10	€ 6,21
0061100800100	117 mm	75 mm	8,0 mm	10	10	€ 7,71
0061100900100	125 mm	81 mm	9,0 mm	10	10	€ 9,91
0061101000100	133 mm	87 mm	10 mm	10	10	€ 11,26
0061101100100	142 mm	94 mm	11 mm	10	10	€ 18,04
0061101200100	151 mm	101 mm	12 mm	10	10	€ 26,02
0061101300100	151 mm	101 mm	13 mm	10	10	€ 33,38



### HSS Super spiraalboor

Met precisie geslepen spiraalboor, zeer nauwe tolerantie gecombineerd met een hoog snijrendement. Voor het bewerken van gelegeerd en ongelegeerd staal.



Kortingscode 21

Art. Nr.	Totale lengte	Snijlengte	Diameter	VE	MBH	Prijs
0052800300100	100 mm	66 mm	3,0 mm	1	1	€ 2,96
0052800400100	119 mm	78 mm	4,0 mm	1	1	€ 3,58
0052800500100	132 mm	87 mm	5,0 mm	1	1	€ 4,23
0052800600100	191 mm	91 mm	6,0 mm	1	1	€ 5,13
0052801000100	184 mm	121 mm	10 mm	1	1	€ 9,94



### Kassette HSS Super



Kortingscode 21

Art. Nr.	Kassette	Inhoud	Aansluiting	VE	MBH	Prijs
0000100311100	19 delig	1-10 mm	Standaard	1	1	€ 78,46
0000100321100	25 delig	1-13 mm	Standaard	1	1	€ 129,16



### Kassette HSS Pro



Kortingscode 21

Art. Nr.	Kassette	Inhoud	VE	VE	MBH	Prijs
0000100806100	6 delig	Zeskant 2/3/4/5/6/8 mm	1	1	1	€ 59,02



### Kassette Metaal Ø 5/6/8 mm, Steen Ø 5/6/8 mm, Hout Ø 5/6/8 mm



Kortingscode 21

Art. Nr.	Kassette	Inhoud	VE	MBH	Prijs
0000802102100	9 delig	5/6/8 mm	1	1	€ 27,61





## Houtboren

### CV Houtboor

Voor het boren in zacht en hard hout, spaanplaten, vezelplaten en het maken van deuvelgaten. Hittebestendig tot 250°C.

**Kortingscode 21**

Art. Nr.	Totale lengte	Snijlengte	Diameter	VE	MBH	Prijs
0061600300100	61 mm	33 mm	3,0 mm	1	1	€ 1,94
0061600400100	75 mm	46 mm	4,0 mm	1	1	€ 1,94
0061600500100	86 mm	52 mm	5,0 mm	1	1	€ 2,06
0061600600100	93 mm	57 mm	6,0 mm	1	1	€ 2,06
0061600700100	109 mm	69 mm	7,0 mm	1	1	€ 2,47
0061600800100	117 mm	75 mm	8,0 mm	1	1	€ 2,47
0061600900100	125 mm	81 mm	9,0 mm	1	1	€ 2,81
0061601000100	133 mm	87 mm	10 mm	1	1	€ 3,06
0061601100100	142 mm	94 mm	11 mm	1	1	€ 4,08
0061601200100	151 mm	101 mm	12 mm	1	1	€ 4,50
0061601300100	151 mm	101 mm	13 mm	1	1	€ 5,37
0061601400100	160 mm	108 mm	14 mm	1	1	€ 5,94
0061601500100	169 mm	114 mm	15 mm	1	1	€ 6,52
0061601600100	178 mm	120 mm	16 mm	1	1	€ 7,48
0061601800100	178 mm	120 mm	18 mm	1	1	€ 11,87
0061602000100	178 mm	120 mm	20 mm	1	1	€ 15,41

### Kasette CV Houtboor

**Kortingscode 21**

Art. Nr.	Kasette	Inhoud	VE	MBH	Prijs
0000600092100	8 delig	3/4/5/6/8/9/10 mm	1	1	€ 23,30
0000600112100	5 delig	4/5/6/8/10 mm	1	1	€ 15,84
0000603002100	4 delig	1/4" Zeskant 3/4/5/6 mm	1	1	€ 50,73

### CV Bekistingsboor

Voor het boren van bekistingen in de bouwsector, ook voor het boren van planken, balken, dwarsbalken en panelen van zacht- en hardhout

**Kortingscode 21**

Art. Nr.	Totale lengte	Snijlengte	Diameter	VE	MBH	Prijs
0005500800100	400 mm	120 mm	8,0 mm	1	1	€ 11,36
0005501000100	400 mm	120 mm	10,0 mm	1	1	€ 12,21
0005501200100	400 mm	120 mm	12,0 mm	1	1	€ 15,51
0005501400100	400 mm	120 mm	14,0 mm	1	1	€ 18,74
0005501600100	400 mm	120 mm	16,0 mm	1	1	€ 22,91
0005501800100	400 mm	120 mm	18,0 mm	1	1	€ 29,36
0005502000100	400 mm	120 mm	20,0 mm	1	1	€ 34,18
0005502200100	400 mm	120 mm	22,0 mm	1	1	€ 44,83
0005502400100	400 mm	120 mm	24,0 mm	1	1	€ 49,72



### Houtboor HSS

HSS houtboor, hittebestendig tot 450°C. Voor het boren in zacht en hard hout, spaanplaten, vezelplaten en het maken van deuvelgaten.



Kortingscode 21

Art. Nr.		Totale lengte	Snijlengte	Diameter	VE	MBH	Prijs
0062000300100	rond	61 mm	33 mm	3,0 mm	1	1	€ 4,36
0062000400100	rond	75 mm	43 mm	4,0 mm	1	1	€ 4,36
0062000500100	rond	86 mm	52 mm	5,0 mm	1	1	€ 4,80
0062000600100	rond	93 mm	57 mm	6,0 mm	1	1	€ 4,96
0062000800100	rond	117 mm	75 mm	8,0 mm	1	1	€ 6,98
0062001000100	rond	133 mm	87 mm	10 mm	1	1	€ 9,40
0062001200100	rond	151 mm	101 mm	12 mm	1	1	€ 12,91
0062200300100	zeskant	74 mm	33 mm	3,0 mm	1	1	€ 7,28
0062200400100	zeskant	88 mm	43 mm	4,0 mm	1	1	€ 8,10
0062200600100	zeskant	107 mm	57 mm	6,0 mm	1	1	€ 9,94
0062200800100	zeskant	117 mm	75 mm	8,0 mm	1	1	€ 13,64
0062201000100	zeskant	133 mm	87 mm	10 mm	1	1	€ 13,96



### Kasette houtboor HSS

Kortingscode 21

Art. Nr.	Kasette	Inhoud	VE	MBH	Prijs
0000603002100	4 delig	3/4/5/6 mm	1	1	€ 50,73
0063300008100	8 delig	3/4/5/6/6/8/8/10 mm	1	1	€ 54,90

### Hout spiraalboor



Kortingscode 21

Art. Nr.	Totale lengte	Snijlengte	Diameter	VE	MBH	Prijs
0021600600100	235 mm	160 mm	6,0 mm	1	1	€ 8,64
0021600800100	235 mm	160 mm	8,0 mm	1	1	€ 9,26
0021601000100	235 mm	160 mm	10 mm	1	1	€ 10,71
0021601200100	235 mm	160 mm	12 mm	1	1	€ 11,87
0021601400100	235 mm	160 mm	14 mm	1	1	€ 13,75
0021601600100	235 mm	160 mm	16 mm	1	1	€ 15,41
0021601800100	235 mm	160 mm	18 mm	1	1	€ 17,81
0021602000100	235 mm	160 mm	20 mm	1	1	€ 19,61
0021602200100	235 mm	160 mm	22 mm	1	1	€ 19,77
0022600800100	460 mm	380 mm	8 mm	1	1	€ 25,43
0022601000100	460 mm	380 mm	10 mm	1	1	€ 23,76
0022601200100	460 mm	380 mm	12 mm	1	1	€ 26,71
0022601400100	460 mm	380 mm	14 mm	1	1	€ 29,68
0022601600100	460 mm	380 mm	16 mm	1	1	€ 31,39
0022601800100	460 mm	380 mm	18 mm	1	1	€ 35,23
0022602000100	460 mm	380 mm	20 mm	1	1	€ 37,35





### Speed Houtboor

De hout speedboor van Alpen is voor een snelle en precieze boorervaring, geschikt voor zacht en hard hout, spaanplaten en balken.



Kortingscode 21

Art. Nr.	Totale lengte	Diameter	Aansluiting	VE	MBH	Prijs
0023700600100	152 mm	6,0 mm	1/4" Zeskant	1	1	€ 2,45
0023700800100	152 mm	8,0 mm	1/4" Zeskant	1	1	€ 2,98
0023701000100	152 mm	10 mm	1/4" Zeskant	1	1	€ 2,98
0023701200100	152 mm	12 mm	1/4" Zeskant	1	1	€ 3,45
0023701400100	152 mm	14 mm	1/4" Zeskant	1	1	€ 3,57
0023701600100	152 mm	16 mm	1/4" Zeskant	1	1	€ 4,43
0023701800100	152 mm	18 mm	1/4" Zeskant	1	1	€ 5,79
0023702000100	152 mm	20 mm	1/4" Zeskant	1	1	€ 5,89
0023702200100	152 mm	22 mm	1/4" Zeskant	1	1	€ 6,28
0023702400100	152 mm	24 mm	1/4" Zeskant	1	1	€ 6,78
0023702500100	152 mm	25 mm	1/4" Zeskant	1	1	€ 6,89
0023702800100	152 mm	28 mm	1/4" Zeskant	1	1	€ 8,00
0023703200100	152 mm	32 mm	1/4" Zeskant	1	1	€ 8,97
0023703800100	152 mm	38 mm	1/4" Zeskant	1	1	€ 13,14
0023704000100	152 mm	40 mm	1/4" Zeskant	1	1	€ 13,91
0023800600100	400 mm	6,0 mm	1/4" Zeskant	1	1	€ 9,57
0023800800100	400 mm	8,0 mm	1/4" Zeskant	1	1	€ 7,28
0023801000100	400 mm	10 mm	1/4" Zeskant	1	1	€ 7,66
0023801200100	400 mm	12 mm	1/4" Zeskant	1	1	€ 8,56
0023801400100	400 mm	14 mm	1/4" Zeskant	1	1	€ 9,04
0023801600100	400 mm	16 mm	1/4" Zeskant	1	1	€ 10,07
0023801800100	400 mm	18 mm	1/4" Zeskant	1	1	€ 10,57
0023802000100	400 mm	20 mm	1/4" Zeskant	1	1	€ 11,74
0023802200100	400 mm	22 mm	1/4" Zeskant	1	1	€ 14,60
0023802800100	400 mm	28 mm	1/4" Zeskant	1	1	€ 20,63
0023803000100	400 mm	30 mm	1/4" Zeskant	1	1	€ 19,98
0023803200100	400 mm	32 mm	1/4" Zeskant	1	1	€ 22,48

Kortingscode 21

Art. Nr.	Kassette	Inhoud	Aansluiting	VE	MBH	Prijs
0023700015100	5 delig	16/18/20/22/24 mm	1/4" Zeskant	1	1	€ 29,46

### Verlengstuk

Kortingscode 21

Art. Nr.	Totale lengte	Aansluiting	VE	MBH	Prijs
0023709999100	300 mm	1/4" zeskant	1	1	€ 13,92





## Verzinkboren

### HSS Verzinkboor

Voor alle E- en non-ferrometalen, harde en zachte kunststoffen. De uitstekende snijfuncties garanderen een glad oppervlak zonder bramen.



Kortingscode 21

Art. Nr.		Diameter	VE	MBH	Prijs
0072001650100	1/4" Zeskant	16,5 mm / M8	1	1	€ 24,99
0072002050100	1/4" Zeskant	20,5 mm / M10	1	1	€ 31,18

Kortingscode 21

Art. Nr.	Diameter	VE	MBH	Prijs
0239001040100	10,4 mm	1	1	€ 30,17

Kortingscode 21

Art. Nr.	Diameter	VE	MBH	Prijs
0229201240100	12,4 mm	1	1	€ 16,95
0229201650100	16,5 mm	1	1	€ 21,99

### Opsteek Verzinkboor

Voor het verzinken van schroefkoppen in hout.



Kortingscode 21

Art. Nr.	Diameter	VE	MBH	Prijs
0002292498003	3,0 mm	1	1	€ 9,71
0002292499004	4,0 mm	1	1	€ 9,71





### Houtcilinderboor

Houtcilinderboor voor het boren in zacht en hard hout, spaanplaten en vezelplaten.



Kortingscode 21

Art. Nr.	Totale lengte	Diameter	VE	MBH	Prijs
0023602000100	90 mm	20 mm	1	1	€ 16,02
0023602600100	90 mm	26 mm	1	1	€ 19,08
0023603000100	90 mm	30 mm	1	1	€ 22,15
0023603500100	90 mm	35 mm	1	1	€ 33,61



### Tappen

#### HSS Handtap SET

De HSS handtap wordt gebruikt voor het maken van inwendig schroefdraad.



Kortingscode 21

Art. Nr.	Lengte	Draadmaat	Inhoud	VE	MBH	Prijs
0070700300100	40 mm	M3	3 st	1	1	€ 15,52
0070700400100	45 mm	M4	3 st	1	1	€ 15,52
0070700600100	50 mm	M6	3 st	1	1	€ 17,12
0070700800100	56 mm	M8	3 st	1	1	€ 18,52
0070701000100	65 mm	M10	3 st	1	1	€ 24,11
0070701200100	75 mm	M12	3 st	1	1	€ 25,04



Kortingscode 21

Art. Nr.	Lengte	Draadmaat	Inhoud	VE	MBH	Prijs
0070800300100	40 mm	M3	1 st	1	1	€ 5,48
0070800400100	45 mm	M4	1 st	1	1	€ 5,48
0070800500100	50 mm	M5	1 st	1	1	€ 5,60
0070800600100	50 mm	M6	1 st	1	1	€ 6,02
0070800800100	56 mm	M8	1 st	1	1	€ 6,39
0070801000100	65 mm	M10	1 st	1	1	€ 8,35





## Taphouder

Taphouder met ratel.

Kortingscode 21

Art. Nr.	Draadmaat	VE	MBH	Prijs
0071300001100	M3-M10	1	1	€ 21,74
0071300002100	M5-M12	1	1	€ 3 0,68



## Wringijzer

Hulpstuk om handmatig schroefdraad in een geboord gat aan te brengen.

Kortingscode 21

Art. Nr.	Draadmaat	VE	MBH	Prijs
0071200015100	M3-M12	1	1	€ 14,57



## Snijplaten

### HSS Snijplaat

HSS snijplaat met spiraal punt, speciaal voor roestvrij staal.



Kortingscode 21

Art. Nr.	Diameter	Draadmaat	VE	MBH	Prijs
0071000300100	25x9	M3	1	1	€ 9,12
0071000400100	25x9	M4	1	1	€ 9,12
0071000500100	25x9	M5	1	1	€ 9,12
0071000600100	25x9	M6	1	1	€ 9,12
0071000800100	25x9	M8	1	1	€ 9,12
0071001000100	25x9	M10	1	1	€ 9,12
0071001200100	25x9	M12	1	1	€ 9,12



## HSS Snijplaat houder



Kortingscode 21

Art. Nr.	Afmeting	VE	MBH	Prijs
0071102509100	25x9 mm	1	1	€ 10,43



## Schroefuitdraiset



Kortingscode 21

Art. Nr.	Set	Inhoud	VE	MBH	Prijs
0000902002100	5 delig	M3- M18	1	1	€ 18,96



## Geheelstalen lijmklemmen



Spankracht tot 6.000 N

Zonder gereedschap  
verwisselbare drukplaten

### GZ geheel stalen lijmtang met houten greep

Originele Bessey geheelstalen lijmtang met een ergonomisch gevormde houten handgreep. De lijmtang heeft een geoptimaliseerd profiel en kan een spankracht leveren tot wel 6.000 N.

**Kortingscode 14**

Art. Nr.	Lengte	Diepte	Rail maat	Greep	VE	MBH	Prijs
<b>GZ10</b>	100 mm	60 mm	15x6	hout	10	1	€ 17,87
<b>GZ12</b>	120 mm	60 mm	15x6	hout	10	1	€ 22,21
<b>GZ16</b>	160 mm	80 mm	17,5x6,8	hout	10	1	€ 26,75
<b>GZ20</b>	200 mm	100 mm	22x8,5	hout	10	1	€ 36,27
<b>GZ25</b>	250 mm	120 mm	24,5x9,5	hout	10	1	€ 43,67
<b>GZ306</b>	300 mm	60 mm	15x6	hout	10	1	€ 27,71
<b>GZ3012</b>	300 mm	120 mm	24,5x9,5	hout	10	1	€ 47,48
<b>GZ30</b>	300 mm	140 mm	28x11	hout	10	1	€ 54,88
<b>GZ4012</b>	400 mm	120 mm	24,5x9,5	hout	10	1	€ 51,50
<b>GZ40</b>	400 mm	120 mm	28x11	hout	10	1	€ 63,45
<b>GZ50</b>	500 mm	120 mm	28x11	hout	5	1	€ 68,10
<b>GZ60</b>	600 mm	120 mm	28x11	hout	5	1	€ 71,80
<b>GZ80</b>	800 mm	120 mm	28x11	hout	5	1	€ 86,82
<b>GZ100</b>	1000 mm	120 mm	28x11	hout	5	1	€ 97,50
<b>GZ125</b>	1250 mm	120 mm	28x11	hout	1	1	€ 131,98





### GZ geheel stalen lijmtang met 2K-greep

Originele Bessey geheelstalen lijmtang met een ergonomisch gevormde twee componenten hand-greep. De lijmtang heeft een geoptimaliseerd profiel en kan een spankracht leveren tot wel 6.000 N.



Spankracht tot 6.000 N

Zonder gereedschap  
verwisselbare drukplaten

**Kortingscode 14**

Art. Nr.	Lengte	Diepte	Rail maat	Greep	VE	MBH	Prijs
<b>GZ102K</b>	100 mm	60 mm	15x6	2-componenten	10	1	€ 18,61
<b>GZ122K</b>	120 mm	60 mm	15x6	2-componenten	10	1	€ 23,16
<b>GZ162K</b>	160 mm	80 mm	17,5x6,8	2-componenten	10	1	€ 27,92
<b>GZ202K</b>	200 mm	100 mm	22x8,5	2-componenten	10	1	€ 37,65
<b>GZ252K</b>	250 mm	120 mm	24,5x9,5	2-componenten	10	1	€ 45,37
<b>GZ30122K</b>	300 mm	120 mm	24,5x9,5	2-componenten	10	1	€ 49,17
<b>GZ302K</b>	300 mm	140 mm	28x11	2-componenten	10	1	€ 56,58
<b>GZ4082K</b>	400 mm	80 mm	17,5x6,8	2-componenten	10	1	€ 34,58
<b>GZ40122K</b>	400 mm	120 mm	24,5x9,5	2-componenten	10	1	€ 53,19
<b>GZ402K</b>	400 mm	120 mm	28x11	2-componenten	10	1	€ 65,14
<b>GZ50122K</b>	500 mm	120 mm	24,5x9,5	2-componenten	10	1	€ 57,42
<b>GZ502K</b>	500 mm	120 mm	28x11	2-componenten	5	1	€ 69,80
<b>GZ60122K</b>	600 mm	120 mm	24,5x9,5	2-componenten	5	1	€ 61,23
<b>GZ602K</b>	600 mm	120 mm	28x11	2-componenten	5	1	€ 73,50
<b>GZ802K</b>	800 mm	120 mm	28x11	2-componenten	5	1	€ 88,51
<b>GZ1002K</b>	1000 mm	120 mm	28x11	2-componenten	5	1	€ 99,19
<b>GZ100122K</b>	1000 mm	120 mm	24,5 x 9,5	2-componenten	5	1	€ 76,25
<b>GZ1252K</b>	1250 mm	120 mm	28x11	2-componenten	1	1	€ 133,67





### Geheelstalen lijmklem met knevel

De geheelstalen lijmklem met knevel is geschikt om te gebruiken waar de ruimte beperkt is. Door de knevel te verschuiven kan hij ook in kleinere ruimtes gebruikt worden. verder heeft men door de knevel een veel grotere overbrenging.



Kortingscode 14

Art. Nr.	Lengte	Diepte	Rail maat	VE	MBH	Prijs
<b>GZ16K</b>	160 mm	80 mm	17,5x6,8	10	1	€ 27,92
<b>GZ20K</b>	200 mm	100 mm	22x8,5	10	1	€ 37,65
<b>GZ25K</b>	250 mm	120 mm	24,5x9,5	10	1	€ 45,37
<b>GZ30K</b>	300 mm	140 mm	28x11	10	1	€ 56,58
<b>GZ40K</b>	400 mm	120 mm	28x11	10	1	€ 65,14
<b>GZ50K</b>	500 mm	120 mm	28x11	5	1	€ 69,80
<b>GZ60K</b>	600 mm	120 mm	28x11	5	1	€ 73,50
<b>GZ80K</b>	800 mm	120 mm	28x11	5	1	€ 88,51
<b>GZ100K</b>	1000 mm	120 mm	28x11	5	1	€ 99,19
<b>GZ125K</b>	1250 mm	120 mm	28x11	1	1	€ 133,67



### Geheelstalen lijmklem met klapgreep

De geheelstalen lijmklem met klapgreep is uitermate geschikt om te gebruiken waar de ruimte beperkt is. De greep kan naar beide zijden worden weggeklapt als dit nodig is, ook kan hij als hevel worden gebruikt bij het vastdraaien.



Kortingscode 14

Art. Nr.	Lengte	Diepte	Rail maat	Greep	VE	MBH	Prijs
<b>GZ25KG</b>	250 mm	120 mm	24,5x9,5	2-componenten	10	1	€ 49,17
<b>GZ3012KG</b>	300 mm	120 mm	24,5x9,5	2-componenten	10	1	€ 52,98
<b>GZ4012KG</b>	400 mm	120 mm	24,5x9,5	2-componenten	10	1	€ 56,79
<b>GZ5012KG</b>	500 mm	120 mm	24,5x9,5	2-componenten	10	1	€ 60,81

## OMEGA lijmtang

De OMEGA lijmtang met een hoogwaardig 2-componenten handgreep, heeft een gepatenteerde 'OMEGA' boog, waardoor je een absoluut vlakke aanzet hebt en minder kracht verliest bij trillingen. Deze lijmtang heeft een spankracht tot wel 5.000 N.



Kortingscode 14

Art. Nr.	Lengte	Diepte	Rail maat	Greep	VE	MBH	Prijs
GM16Z2K	160 mm	80 mm	16x7,5	2-componenten	10	1	€ 29,29
GM20Z2K	200 mm	100 mm	19,5x9,5	2-componenten	10	1	€ 39,87
GM25Z2K	250 mm	120 mm	22x10,5	2-componenten	10	1	€ 48,12
GM30Z2K	300 mm	140 mm	25x12	2-componenten	10	1	€ 60,28
GM40Z2K	400 mm	120 mm	25x12	2-componenten	10	1	€ 69,37
GM50Z2K	500 mm	120 mm	25x12	2-componenten	5	1	€ 74,34
GM60Z2K	600 mm	120 mm	25x12	2-componenten	5	1	€ 78,47

Kortingscode 14

Art. Nr.	Lengte	Diepte	Rail maat	Greep	VE	MBH	Prijs
GM20ZK	200 mm	100 mm	19,5x9,5	knevel	10	1	€ 39,87
GM25ZK	250 mm	120 mm	22x10,5	knevel	10	1	€ 48,12
GM30ZK	300 mm	140 mm	25x12	knevel	10	1	€ 60,28
GM40ZK	400 mm	120 mm	25x12	knevel	10	1	€ 63,90
GM50ZK	500 mm	120 mm	25x12	knevel	5	1	€ 74,34

## GH Snelspanklem

Met de snelspanklem van Bessey bent u tot wel 5x sneller dan met de traditionele. Deze lijmtang is ongevoelig voor trillingen en kan een spankracht leveren tot wel 8.500 N.

Kortingscode 14

Art. Nr.	Lengte	Diepte	Rail maat	Greep	VE	MBH	Prijs
GH12	120 mm	60 mm	15x6	hevel	10	1	€ 57,11
GH16	160 mm	80 mm	17,5x6,8	hevel	10	1	€ 62,50
GH20	200 mm	100 mm	22x8,5	hevel	10	1	€ 71,80
GH25	250 mm	120 mm	24,5x9,5	hevel	10	1	€ 82,70
GH3012	300 mm	120 mm	24,5x9,5	hevel	10	1	€ 86,40
GH30	300 mm	140 mm	28x11	hevel	10	1	€ 98,24
GH4012	400 mm	120 mm	24,5x9,5	hevel	10	1	€ 90,73
GH40	400 mm	120 mm	28x11	hevel	10	1	€ 103,21
GH50	500 mm	120 mm	28x11	hevel	5	1	€ 110,72
GH60	600 mm	120 mm	28x11	hevel	5	1	€ 114,95
GH80	800 mm	120 mm	28x11	hevel	5	1	€ 128,06
GH100	1000 mm	120 mm	28x11	hevel	5	1	€ 136,10

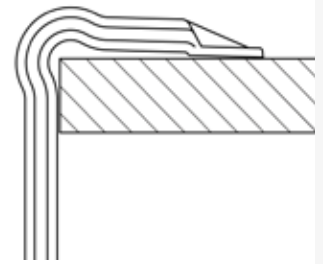





Het profiel voor de GS heeft een ronde vorm door deze vorm kan de lijmklen een kracht verwerken van 5000N

## GS geheel stalen lijmtang

Geheel stalen lijmtang classiX met een ergonomisch gevormde houten handgreep. Deze lijmtang kan een spankracht leveren tot wel 5.000 N.



Kortingscode 14

Art. Nr.	Lengte	Diepte	Rail maat	Greep	VE	MBH	Prijs
<b>GS10</b>	100 mm	50 mm	11,5 x 5,6	hout	10	1	€ 13,62
<b>GS12</b>	120 mm	60 mm	13,5 x 6,5	hout	10	1	€ 16,91
<b>GS16</b>	160 mm	80 mm	16 x 7,5	hout	10	1	€ 20,38
<b>GS20</b>	200 mm	100 mm	19,5 x 9,5	hout	10	1	€ 27,62
<b>GS25</b>	250 mm	120 mm	22 x 10,5	hout	10	1	€ 33,26
<b>GS30</b>	300 mm	140 mm	25 x 12	hout	10	1	€ 41,79
<b>GS40</b>	400 mm	120 mm	25 x 12	hout	10	1	€ 48,30
<b>GS50</b>	500 mm	120 mm	25 x 12	hout	5	1	€ 51,84
<b>GS60</b>	600 mm	120 mm	25 x 12	hout	5	1	€ 54,67
<b>GS80</b>	800 mm	120 mm	27 x 13	hout	5	1	€ 66,10
<b>GS100</b>	1000 mm	120 mm	27 x 13	hout	5	1	€ 74,22

Kortingscode 14

Art. Nr.	Lengte	Diepte	Rail maat	Greep	VE	MBH	Prijs
<b>GS16K</b>	160 mm	80 mm	16 x 7,5	knevel	10	1	€ 21,25
<b>GS30K</b>	300 mm	140 mm	25 x 12	knevel	10	1	€ 43,08
<b>GS40K</b>	400 mm	120 mm	25 x 12	knevel	10	1	€ 49,59
<b>GS60K</b>	500 mm	120 mm	25 x 12	knevel	5	1	€ 55,96

Kortingscode 14

Art. Nr.	Lengte	Diepte	Rail maat	Greep	VE	MBH	Prijs
<b>GSH12</b>	120 mm	60 mm	13,5 x 6,5	hevel	10	1	€ 43,47
<b>GSH16</b>	160 mm	80 mm	16 x 7,5	hevel	10	1	€ 47,59
<b>GSH20</b>	200 mm	100 mm	19,5 x 9,5	hevel	10	1	€ 54,67
<b>GSH25</b>	250 mm	120 mm	25 x 12	hevel	10	1	€ 62,95
<b>GSH30</b>	300 mm	140 mm	22 x 10,5	hevel	10	1	€ 74,80
<b>GSH40</b>	400 mm	120 mm	25 x 12	hevel	10	1	€ 78,57
<b>GSH50</b>	500 mm	120 mm	25 x 12	hevel	5	1	€ 84,30
<b>GSH60</b>	600 mm	120 mm	25 x 12	hevel	5	1	€ 87,52



### SL Hoogwaardige constructieklemmen

Hoogwaardige constructieklem met een knevelgreep en een speciale drukplaat die zich tot 35° laat zwenken en hittebestendig is. Deze lijmtang heeft een spankracht tot wel 8.500 N.

Kortingscode 14

Art. Nr.	Lengte	Diepte	Rail maat	Greep	VE	MBH	Prijs
<b>SL20M</b>	200 mm	120 mm	28x11	knevel	5	1	€ 85,97
<b>SL25M</b>	250 mm	120 mm	28x11	knevel	5	1	€ 88,72
<b>SL30M</b>	300 mm	120 mm	28x11	knevel	5	1	€ 91,90
<b>SL40M</b>	400 mm	120 mm	28x11	knevel	5	1	€ 97,18
<b>SL60M</b>	600 mm	120 mm	28x11	knevel	5	1	€ 108,18



### SG Hoogwaardige constructieklem

Hoogwaardige constructieklem met een knevelgreep en een speciale drukplaat die zich tot 35° laat zwenken en hittebestendig is. Deze lijmtang heeft een spankracht tot wel 12.000 N.

Kortingscode 14

Art. Nr.	Lengte	Diepte	Rail maat	Greep	VE	MBH	Prijs
<b>SG25M</b>	250 mm	140 mm	34x13	knevel	5	1	€ 101,73
<b>SG30M</b>	300 mm	140 mm	34x13	knevel	5	1	€ 104,16
<b>SG40M</b>	400 mm	140 mm	34x13	knevel	5	1	€ 117,38
<b>SG50M</b>	500 mm	140 mm	34x13	knevel	5	1	€ 130,60
<b>SG60M</b>	600 mm	140 mm	34x13	knevel	5	1	€ 137,48
<b>SG80M</b>	800 mm	140 mm	34x13	knevel	5	1	€ 150,59
<b>SG100M</b>	1000 mm	140 mm	34x13	knevel	5	1	€ 169,52
<b>SG125M</b>	1250 mm	140 mm	34x13	knevel	1	1	€ 196,38
<b>SG150M</b>	1500 mm	140 mm	34x13	knevel	1	1	€ 222,29



### STB Hoogwaardige constructieklem

Hoogwaardige constructieklem, zwaar model. Deze lijmtang kan een spankracht leveren tot wel 22.000 N. en heeft een lange levensduur dankzij een hittebestendige speciale drukplaat.

Kortingscode 14

Art. Nr.	Lengte	Diepte	Rail maat	Greep	VE	MBH	Prijs
<b>STB30M</b>	300 mm	175 mm	40x20	knevel	1	1	€ 195,21
<b>STB40M</b>	400 mm	175 mm	40x20	knevel	1	1	€ 205,58
<b>STB50M</b>	500 mm	175 mm	40x20	knevel	1	1	€ 214,36
<b>STB60M</b>	600 mm	175 mm	40x20	knevel	1	1	€ 221,86
<b>STB80M</b>	800 mm	175 mm	40x20	knevel	1	1	€ 236,46



## Klem voor aluminium zaagrail



Kortingscode 14

Art. Nr.	Omschrijving	VE	MBH	Prijs
GTR12	Geheel stalen tafelklem 120/ 60	10	1	€ 19,04
GTR16B6	Geheel stalen tafelklem 160/ 60	10	1	€ 20,62
GTR30B6	Geheel stalen tafelklem 300/ 60	10	1	€ 23,27
GTR16S6H	Geheel stalen tafelklem met hefboomgreep	10	1	€ 49,81

## Corpusklemmen



### Corpuslijmtang REVO KRE

De grote, precies parallel geleide spanvlakken zijn typisch voor de originele BESSEY corpuslijmtang REVO. Daarmee kunnen gevoelige oppervlakken en rechte hoeken probleemloos worden gespannen en gespreid.

Kortingscode 14

Art. Nr.	Lengte	Greep	VE	MBH	Prijs
KRE302K	300 mm	2-componenten	2	2	€ 59,78
KRE602K	600 mm	2-componenten	2	2	€ 73,53
KRE802K	800 mm	2-componenten	2	2	€ 84,00
KRE1002K	1000 mm	2-componenten	2	2	€ 93,08
KRE1252K	1250 mm	2-componenten	2	2	€ 104,79
KRE1502K	1500 mm	2-componenten	2	2	€ 118,31
KRE2002K	2000 mm	2-componenten	2	2	€ 226,88
KRE2502K	2500 mm	2-componenten	2	2	€ 249,01







### VARIO Corpuslijmtang REVO KREV

De corpuslijmtang REVO KRV maakt een optimale gewichtsverdeling mogelijk dankzij een traploos positioneerbaar bovendeel.

Kortingscode 14

Art. Nr.	Lengte	Greep	VE	MBH	Prijs
KREV1002K	1000 mm	2-componenten	2	2	€ 99,87
KREV1502K	1500 mm	2-componenten	2	2	€ 122,64
KREV2002K	2000 mm	2-componenten	2	2	€ 226,24
KREV2502K	2500 mm	2-componenten	2	2	€ 246,35

Kortingscode 14

Art. Nr.	Omschrijving	VE	MBH	Prijs
KBX20	Verlenging voor Corpus-lijmtangen	12	1	€ 24,27
KRAS	Adapter corpuslijmtang zwenkbaar (2 St.)	12	1	€ 15,53
KP	Framepersset (set a 4 stuks) voor exacte rechthoek	12	1	€ 33,47

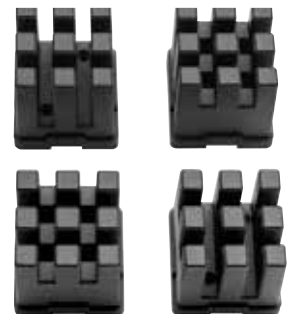



Gewoon beter.



## KS klemmen



Kortingscode 14

Art. Nr.	Omschrijving	VE	MBH	Prijs
KS100	Corpusspanner KS 1000	1	1	€ 139,27
KS150	Corpusspanner KS 1500	1	1	€ 155,48
KSV	Corpusspanner KS verlenging 1000	1	1	€ 70,27

## PS PLATENSPANNERS

Kortingscode 14

Art. Nr.	Omschrijving	VE	MBH	Prijs
PS130	Platenspanner 5-130 mm	1	1	€ 694,14
PS55	Platenspanner 10-55 mm	1	1	€ 294,75

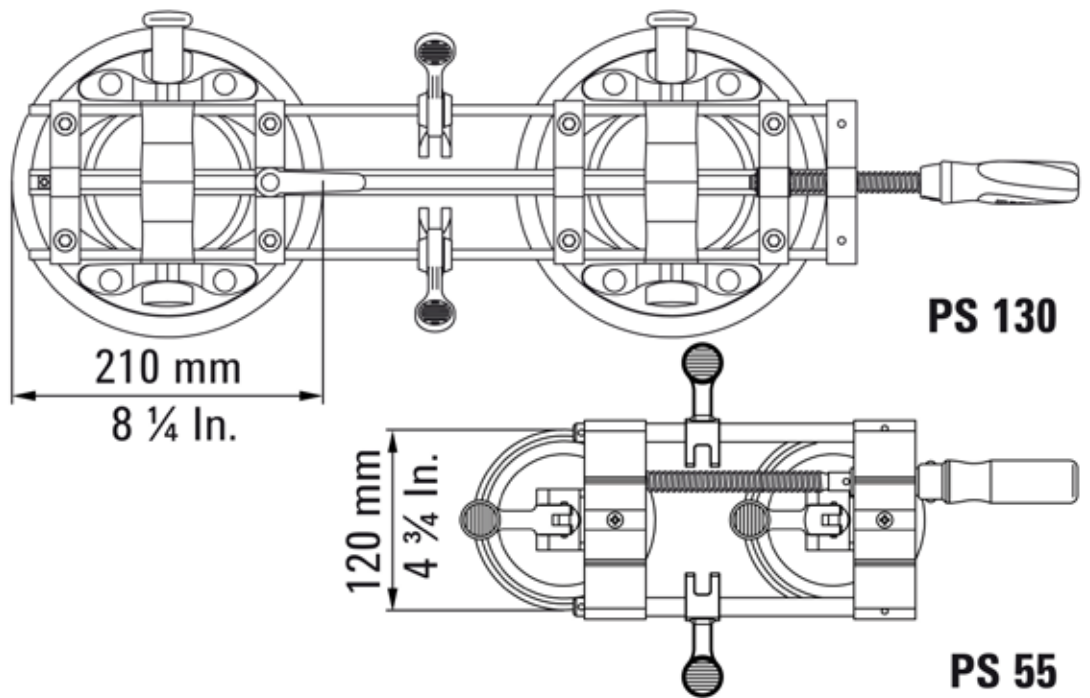

## KLI Eenhandsklemmen



Gewoon beter.

BESSEY



### KliKlamp

De lichtgewicht uit magnesium vervaardigde 'KliKlamp'. Voor snel en trillingsbestendig spannen. Deze vederlichte lijmtang heeft een spankracht tot wel 1.200 N.

**Kortingscode 14**

Art. Nr.	Lengte	Diepte	Rail maat	Greep	VE	MBH	Prijs
<b>KLI12</b>	120 mm	80 mm	20x5		6	1	€ 27,95
<b>KLI16</b>	160 mm	80 mm	20x5		6	1	€ 28,87
<b>KLI20</b>	200 mm	80 mm	20x5		6	1	€ 29,56
<b>KLI25</b>	250 mm	80 mm	20x5		6	1	€ 30,94
<b>KLI30</b>	300 mm	80 mm	20x5		6	1	€ 31,86
<b>KLI40</b>	400 mm	80 mm	20x5		10	1	€ 34,27

**Kortingscode 32**

Art. Nr.	Omschrijving	VE	MBH	Prijs
<b>KLIS</b>	Koffer 16-delig met 4 x KLI12/16/20/25	1	1	€ 383,00

Aantal	Verkrijgbaar met staffel prijzen	
1 stuk	bruto prijs per stuk	€ 383,00
3 stuks	bruto prijs per stuk	€ 358,00



## Kantenlijmtang

Kantenlijmtang, praktisch hulpgereedschap voor het spannen van kopse kanten en voor gebruik op moeilijk bereikbare plaatsen.



**Kortingscode 14**

Art. Nr.	Diepte	Greep	VE	MBH	Prijs	
<b>KT51CP</b>	1 spindel	13mm	hout	1	1	€ 13,61
<b>KT52</b>	2 spindels	13 mm	hout	1	1	€ 21,77





Kortingscode 14

Art. Nr.		VE	MBH	Prijs
EKT55	Kanten lijmtang	1	1	€ 77,40

## Platendrager



Kortingscode 14

Art. Nr.		VE	MBH	Prijs
KFP	Platen drager	1	1	€ 142,49

## Bandspanners



Kortingscode 14

Art. Nr.	Omschrijving	VE	MBH	Prijs
BAN700	Bandspanner tot 7 meter	5	1	€ 36,11
BAN400	Bandspanner tot 3,8 meter	12	1	€ 54,17
BVE	Traploos verstelbare hoeken van 60 tot 180 graden inhoud 6 stuks	5	1	€ 16,10





## Hoekspanners

Kortingscode 14

Art. Nr.	Omschrijving	VE	MBH	Prijs
WS1	Hoekspanner lichte uitvoering 2 x 73mm	12	1	€ 10,70



Kortingscode 14

Art. Nr.	Omschrijving	VE	MBH	Prijs
WS3	Hoekspanner automatische aanpassing 2 x 55mm	10	1	€ 67,62
WS6	Hoekspanner automatische aanpassing 2 x 100mm	4	1	€ 97,06



Extra zware hoekspanner van hoogwaardig giet werk met een exacte hoek van 90 graden. de spindels zijn van koper om te voorkomen dat lasspeters blijven hechten.

Kortingscode 14

Art. Nr.	Omschrijving	VE	MBH	Prijs
WSM9	Hoekspanner automatische aanpassing 2 x 90mm	1	1	€ 239,32
WSM12	Hoekspanner automatische aanpassing 2 x 120mm	1	1	€ 271,06



Kortingscode 14

Art. Nr.	Omschrijving	VE	MBH	Prijs
TK6	Tafelspanner voor WS3 / WS6 / S10 en Corpuslijmtangen REVO / KRE / KREV / KR /KRV	1	1	€ 4,62



## Lastafel klemmen



TW...-2K



TW...K



TW...H



### Spanelement voor lastafels vast

Kortingscode 14

Art. Nr.	Diameter	Span hoogte	Span diepte	Greep	VE	MBH	Prijs
TW1620102K	16 mm	200 mm	100mm	2-componenten	1	1	€ 46,81
TW162010K	16 mm	200 mm	100mm	knevel	1	1	€ 46,81
TW162010H	16 mm	200 mm	100mm	hevel	1	1	€ 83,26
TW2830122K	28 mm	300 mm	120mm	2-componenten	1	1	€ 54,74
TW2830142K	28 mm	300 mm	140mm	2-componenten	1	1	€ 60,61
TW283012K	28 mm	300 mm	120mm	knevel	1	1	€ 54,74
TW283014K	28 mm	300 mm	140mm	knevel	1	1	€ 60,61
TW283012H	28 mm	300 mm	120mm	hevel	1	1	€ 98,21
TW283014H	28 mm	300 mm	140mm	hevel	1	1	€ 104,08

TWV...-2K



TWV...H



### Spanelement voor lastafels variabel

Kortingscode 14

Art. Nr.	Diameter	Span hoogte	Span diepte	Greep	VE	MBH	Prijs
TWV1620152K	16mm	200 mm	30-150mm	2K greep	1	1	€ 76,48
TWV162015K	16mm	200 mm	30-150mm	knevel	1	1	€ 76,48
TWV162015H	16mm	200 mm	60-150mm	hefboom	1	1	€ 105,46
TWV2830172K	28mm	300 mm	40-175mm	2K greep	1	1	€ 89,59
TWV283017K	28mm	300 mm	40-175mm	knevel	1	1	€ 89,59
TWV283017H	28mm	300 mm	110-175mm	hefboom	1	1	€ 123,05

Kortingscode 14

Art. Nr.	Diameter	Passend voor	VE	MBH	Prijs
TW28AV			1	1	€ 83,26





TW28VAD



TWVAD



### Vario tafel-spanopzetstuk

Kortingscode 14

Art. Nr.	Diameter		VE	MBH	Prijs
TW16VAD	16	60°binnen tot 60° buiten voor lastafel	1	1	€ 44,39
TW28VAD	28	60°binnen tot 60° buiten voor lastafel	1	1	€ 45,89
TWVAD		60°binnen tot 60° buiten voor lastafel	1	1	€ 34,39
VAD		60°binnen tot 60° buiten voor lijmkleem	1	1	€ 70,61



### Werkbankadapter

Kortingscode 14

Art. Nr.	Diameter	Passend voor	VE	MBH	Prijs
TW16AW19	16 mm	19 mm - 3/4	1	1	€ 15,30
TW16AW20	16 mm	20 mm - 13/16	1	1	€ 16,68
TW16AW22	16 mm	22 mm - 7/8	1	1	€ 17,83
TW16AW25	16 mm	25,4 mm - 1	1	1	€ 18,17
TW16AW30	16 mm	30 mm - 1 3/16	1	1	€ 19,78



### Spanelement met speciale drukplaat

Kortingscode 14

Art. Nr.	Diameter	Span hoogte	Span diepte	Greep	VE	MBH	Prijs
TWM283012	28mm	300mm	120m	knevel	1	1	€ 97,06



## STC VARIABELE snelspanners

### De STC-SPANNERS

Hebben de speciale eigenschap dat ze te gebruiken zijn voor variabele hoogtes zonder dat ze steeds opnieuw moeten worden ingesteld.

VERTICAAL traploos tot 35 mm  
HORIZONTAAL traploos tot 13 mm



**Kortingscode 32**

Art. Nr.	Omschrijving	Breed	Automatische aanpassing	Druk	VE	MBH	Prijs
STCVH20	Loodrecht spanner STC-VH	20 mm	20 mm	1100N	6	6	€ 31,28
STCVH50	Loodrecht spanner STC-VH	40 mm	35 mm	2500N	6	1	€ 33,47

**Kortingscode 32**

Art. Nr.	Omschrijving	Breed	Automatische aanpassing	Druk	VE	MBH	Prijs
STCHH20	Horizontale spanner STC-HH	35 mm	20 mm	1100N	6	1	€ 30,71
STCHH20SB	Horizontale spanner STC-HH	35 mm	20 mm	1100N	6	1	€ 31,86
STCHH50	Horizontale spanner STC-HH	40 mm	35 mm	2500N	6	1	€ 33,47
STCHH50SB	Horizontale spanner STC-HH	40 mm	35 mm	2500N	6	1	€ 34,62
STCHH70	Horizontale spanner STC-HH	60 mm	35 mm	2500N	6	1	€ 34,39



### STC-Set voor multifunctionele tafel

Voor het gebruik op multifunctionele tafels als b.v. FESTOOL en SORTIMO met diameter van 20mm

**Kortingscode 32**

Art. Nr.	Omschrijving	Breed	Automatische aanpassing	Druk	VE	MBH	Prijs
STCHH50T20	Horizontale spanner STC-HH	40 mm	35 mm	2500N	6	1	€ 46,81
STCHH70T20	Horizontale spanner STC-HH	60 mm	35 mm	2500N	6	1	€ 47,73

**Kortingscode 32**

Art. Nr.	Omschrijving	Breed	Automatische aanpassing	Druk	VE	MBH	Prijs
STCSETT20	Montage set voor 20 mm	20 mm			10	1	€ 13,34

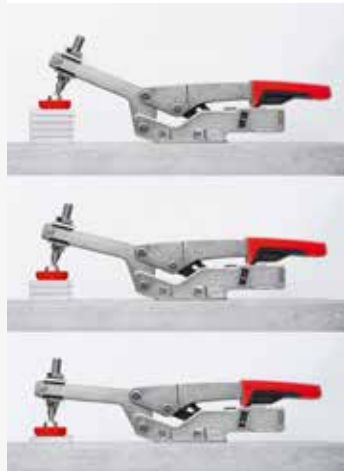





**Kortingscode 32**

Art. Nr.	Omschrijving	Breed	Automatische aanpassing	Druk	VE	MBH	Prijs
<b>STCIHH15</b>	Schuifstangspanner	25 mm	8 mm	1100N	6	1	€ 31,40
<b>STCIHH25</b>	Schuifstangspanner	35 mm	13 mm	2500N	6	1	€ 35,19



**Kortingscode 32**

Art. Nr.	Omschrijving	Breed	Automatische aanpassing	Druk	VE	MBH	Prijs
<b>STCIHA15</b>	Horizontale spanner STC-IHA	25 mm	80 mm	1100N	6	1	€ 30,89
<b>STCHA20</b>	Horizontale spanner STC-HA	35 mm	20 mm	1100N	6	1	€ 30,12

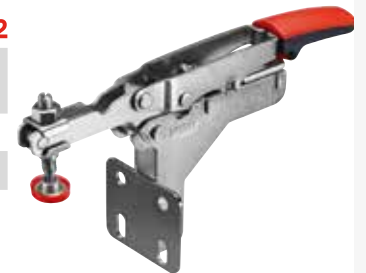

### STCSMFT Set in systainer met houtinleg boorgat 20mm

de set geeft de mogelijkheid om op 3 verschillende manieren te spannen.

inhoud:

4 x STCHH50

2 x STCIHH25

6 x STCSET20

2 x GTR12



**Kortingscode 32**

Art. Nr.	Omschrijving	VE	MBH	Prijs
<b>STCSMFT</b>	STC SET	1	1	€ 446,07

## Horizontale pull-down klemmen MFT voor 20mm gaten

de WNS set bestaan uit twee horizontale spanners, bevestiging en twee opspan nokken. te samen is dit een ideaal hulpmiddel voor de spantafels met 20 mm gaten.



**Kortingscode 14**

Art. Nr.	Omschrijving	VE	MBH	Prijs
WNSSETMFT	Set met horizontalespanners	1	1	€ 85,10



**Kortingscode 14**

Art. Nr.	Omschrijving	VE	MBH	Prijs
BHMFT	Set opspanblokken	1	1	€ 13,69





# Schroefklem GearKlamp

Groots in een kleine ruimte



BESSEY presenteert een wereldprimeur met de lijmtang GearKlamp GK: de lijmtang die klemwerkzaamheden zelfs op hele krappe locaties op comfortabele wijze perfect uitvoert. De lijmtang is zelfs geschikt voor locaties die voorheen niet of nauwelijks toegankelijk waren voor spangereedschap.

## Uniek compact in het design

De schroefklem GearKlamp is enorm flexibel en zelf bij de meest krappe ruimte-omstandigheden inzetbaar:

- door het als patent aangemelde mechanisme die de greep van de spil loskoppelt en rondom de rail positioneert
- door kruisprisma aan het bovendeel voor veilige steun van ronde, puntige en kantige onderdelen



## Ergonomisch in gebruik

In de klem steekt veel spantechiek-knowhow en waarborgt de gebruiker extra comfort:

- door de hoogwaardige 2-componenten kunststof-greep voor een veilige bediening
- door de snelverschuiftoets voor het snel afstellen van de glijbeugel
- door de zwenkbare drukplaat voor het perfect aanpassen aan het werkstuk

## Robuust in de techniek

Tijdens de ontwikkeling stond ook het in acht nemen van de kwaliteitswaarborg van BESSEY waardoor de schroefklem ook wat betreft duurzaamheid overtuigt:

- door het gebruik van hoogwaardige materialen als glasvezelversterkte polyamide voor het bovenste en onderste gedeelte alsook veredeld en geschoopeerd staal voor de holle profielrail
- door de kunststofbehuizing van de glijbeugel wordt het aandrijfmechanisme tegen stof en spaanders beschermd

GK in actie  
YouTube-kanaal



## Parkethulpen



AV2, de ideale hulp voor het leggen van parket en laminaat. Door de AV2 kunt u de eerste rij perfect recht langs een muur leggen waardoor er bij het leggen geen naden in de vloer ontstaan

**Kortingscode 14**

Art. Nr.	Omschrijving	VE	MBH	Prijs
AV2	Afstandhouder (4 stuks per verpakking)	12	1	€ 12,54



De ideale hulp voor het leggen van parket en laminaat. Door de PVA en PVZ65 kunt u de vloer opspannen om kieren te laten verdwijnen

**Kortingscode 14**

Art. Nr.	Omschrijving	VE	MBH	Prijs
PVA	Afstandhouder PVA 30/130	6	1	€ 34,27



De ideale hulp voor het leggen van parket en laminaat. Met dit hulpmiddel is het eenvoudig kieren in het gelegde gedeelte te verwijderen

**Kortingscode 14**

Art. Nr.	Lengte	kracht tot	VE	MBH	Prijs
SVH400	4000 mm	5000N	1	1	€ 35,54
SVH760	5000 mm	5000N	1	1	€ 53,36
SVG	4000 mm	2500N	1	1	€ 28,52





## Diepspan-lijmtang



Diepspan lijmtang met een ergonomisch gevormde houten handgreep. Deze lijmtang kan een spankracht leveren tot wel 7.000 N. en is een zware uitvoering.

**Kortingscode 14**

Art. Nr.	Lengte	Diepte	Rail maat	Greep	VE	MBH	Prijs
<b>TGN30T20</b>	300 mm	200 mm	35x11	Hout	1	1	€ 60,98
<b>TGN30T50</b>	300 mm	500 mm	45x12	Hout	1	1	€ 162,19
<b>TGN40T20</b>	400 mm	200 mm	35x11	Hout	1	1	€ 65,49
<b>TGN40T25</b>	400 mm	250 mm	40x11	Hout	1	1	€ 83,35
<b>TGN40T30</b>	400 mm	300 mm	45x12	Hout	1	1	€ 97,55
<b>TGN40T40</b>	400 mm	400 mm	45x12	Hout	1	1	€ 143,82
<b>TGN60T20</b>	600 mm	200 mm	35x11	Hout	1	1	€ 74,33
<b>TGN60T25</b>	600 mm	250 mm	40x11	Hout	1	1	€ 93,47
<b>TGN60T30</b>	600 mm	300 mm	45x12	Hout	1	1	€ 109,46
<b>TGN60T40</b>	600 mm	400 mm	45x12	Hout	1	1	€ 155,98
<b>TGN60T50</b>	600 mm	500 mm	45x12	Hout	1	1	€ 180,05
<b>TGN80T25</b>	800 mm	250 mm	35x11	Hout	1	1	€ 103,00
<b>TGN80T30</b>	800 mm	300 mm	45x12	Hout	1	1	€ 118,22
<b>TGN80T40</b>	800 mm	400 mm	45x12	Hout	1	1	€ 167,97
<b>TGN80T50</b>	800 mm	500 mm	45x12	Hout	1	1	€ 192,30
<b>TGN100T25</b>	1000 mm	250 mm	40x11	Hout	1	1	€ 113,03
<b>TGN100T30</b>	1000 mm	300 mm	45x12	Hout	1	1	€ 130,21
<b>TGN100T40</b>	1000 mm	400 mm	45x12	Hout	1	1	€ 180,05
<b>TGN30T20K</b>	300 mm	200 mm	35x11	Knevel	1	1	€ 62,51
<b>TGN40T25K</b>	400 mm	250 mm	40x11	Knevel	1	1	€ 84,88
<b>TGN40T30K</b>	400 mm	250 mm	45x12	Knevel	1	1	€ 99,08
<b>TGN60T25K</b>	600 mm	250 mm	40x11	Knevel	1	1	€ 95,00
<b>TGN60T50K</b>	600 mm	250 mm	45x12	Knevel	1	1	€ 181,58
<b>TGN80T50K</b>	800 mm	500 mm	45x12	Knevel	1	1	€ 193,83





## Temperguss lijklemmen

### Lijmtangen met gegoten beugels met houten greep

Originele Bessey lijmtang met gegoten beugels TG met een ergonomisch gevormde houten handgreep. De lijmtang kan een spankracht leveren tot 6.000 N. en heeft een glijbeveiliging vanaf 80 mm spandiepte.

Kortingscode 14



Art. Nr.	Lengte	Diepte	Rail maat	Greep	VE	MBH	Prijs
<b>TG10</b>	100 mm	50 mm	15x5	Hout	10	1	€ 13,18
<b>TG12</b>	120 mm	60 mm	20x5	Hout	10	1	€ 17,61
<b>TG16</b>	160 mm	80 mm	25x6	Hout	10	1	€ 21,09
<b>TG20</b>	200 mm	100 mm	27x7	Hout	10	1	€ 29,17
<b>TG25</b>	250 mm	120 mm	29x9	Hout	10	1	€ 35,30
<b>TG30</b>	300 mm	140 mm	32x10	Hout	10	1	€ 44,14
<b>TG40</b>	400 mm	175 mm	32x10	Hout	5	1	€ 53,84
<b>TG20B5</b>	200 mm	50 mm	15x5	Hout	10	1	€ 15,48
<b>TG20B8</b>	200 mm	80 mm	25x6	Hout	10	1	€ 21,35
<b>TG25B8</b>	200 mm	80 mm	25x6	Hout	10	1	€ 21,94
<b>TG30B6</b>	300 mm	60 mm	25x6	Hout	10	1	€ 21,43
<b>TG30B8</b>	300 mm	80 mm	25x6	Hout	10	1	€ 23,13
<b>TG25S10</b>	250 mm	100 mm	27x7	Hout	10	1	€ 32,15
<b>TG30S10</b>	300 mm	100 mm	27x7	Hout	10	1	€ 34,02
<b>TG40S12</b>	400 mm	120 mm	32x10	Hout	5	1	€ 41,42
<b>TG40S14</b>	400 mm	140 mm	32x10	Hout	5	1	€ 49,92
<b>TG60S14</b>	600 mm	140 mm	32x10	Hout	5	1	€ 58,09
<b>TG80S14</b>	800 mm	140 mm	32x10	Hout	5	1	€ 66,42
<b>TG100S14</b>	1000 mm	140 mm	32x10	Hout	5	1	€ 76,03

Kortingscode 14



Art. Nr.	Lengte	Diepte	Rail maat	Greep	VE	MBH	Prijs
<b>TGK60</b>	600 mm	120 mm	35x11	Hout	5	1	€ 57,75
<b>TGK80</b>	800 mm	120 mm	35x11	Hout	5	1	€ 65,49
<b>TGK100</b>	1000 mm	120 mm	35x11	Hout	5	1	€ 73,31
<b>TGK125</b>	1250 mm	120 mm	35x11	Hout	1	1	€ 79,95
<b>TGK150</b>	1500 mm	120 mm	35x11	Hout	1	1	€ 89,30
<b>TGK200</b>	2000 mm	120 mm	35x11	Hout	1	1	€ 193,09
<b>TGK250</b>	2500 mm	120 mm	35x11	Hout	1	1	€ 205,99

## Lijmtangen met gegoten beugels met 2-componenten greep

Kortingscode 14

Art. Nr.	Lengte	Diepte	Rail maat	Greep	VE	MBH	Prijs
TG102K	100 mm	50 mm	15x5	2-componenten	10	1	€ 13,78
TG122K	120 mm	60 mm	20x5	2-componenten	10	1	€ 18,37
TG162K	160 mm	80 mm	25x6	2-componenten	10	1	€ 22,03
TG202K	200 mm	100 mm	27x7	2-componenten	10	1	€ 30,28
TG252K	250 mm	120 mm	29x9	2-componenten	10	1	€ 36,66
TG302K	300 mm	140 mm	32x10	2-componenten	10	1	€ 45,67
TG402K	400 mm	175 mm	32x10	2-componenten	5	1	€ 55,37
TG20B82K	200 mm	80 mm	25x6	2-componenten	10	1	€ 22,28
TG30B82K	300 mm	80 mm	25x6	2-componenten	10	1	€ 24,07
TG40B82K	400 mm	80 mm	25x6	2-componenten	10	1	€ 26,11
TG40S102K	400 mm	100 mm	27x7	2-componenten	10	1	€ 38,27
TG40S122K	400 mm	120 mm	29x9	2-componenten	10	1	€ 42,78
TG50S122K	500 mm	120 mm	29x9	2-componenten	10	1	€ 45,93
TG60S122K	600 mm	120 mm	29x9	2-componenten	5	1	€ 48,82
TG80S122K	800 mm	120 mm	29x9	2-componenten	5	1	€ 54,60

Kortingscode 14

Art. Nr.	Lengte	Diepte	Rail maat	Greep	VE	MBH	Prijs
TGK402K	400 mm	120 mm	35x11	2-componenten	5	1	€ 51,37
TGK502K	500 mm	120 mm	35x11	2-componenten	5	1	€ 56,30
TGK602K	600 mm	120 mm	35x11	2-componenten	5	1	€ 59,28
TGK1002K	1000 mm	120 mm	35x11	2-componenten	5	1	€ 74,84
TGK1252K	1250 mm	120 mm	35x11	2-componenten	5	1	€ 81,48
TGK1502K	1500 mm	120 mm	35x11	2-componenten	1	1	€ 90,83
TGK2002K	2000 mm	120 mm	35x11	2-componenten	1	1	€ 194,43

## Lijmtangen met gegoten beugels met knevel greep

Kortingscode 14

Art. Nr.	Lengte	Diepte	Rail maat	Greep	VE	MBH	Prijs
TGK100K	1000 mm	120 mm	35x11	Knevel	5	1	€ 74,84
TGK150K	1500 mm	120 mm	35x11	Knevel	1	1	€ 90,83
TGK200K	2000 mm	120 mm	35x11	Knevel	1	1	€ 184,42
TGK300K	3000 mm	120 mm	35x11	Knevel	1	1	€ 231,60





Gewoon beter.



**Kortingscode 14**

Art. Nr.	Lengte	Diepte	Rail maat	Greep	VE	MBH	Prijs
<b>TG20K</b>	200 mm	100 mm	27x7	Knevel	10	1	€ 30,28
<b>TG30K</b>	300 mm	140 mm	32x10	Knevel	10	1	€ 45,67
<b>TG40K</b>	400 mm	175 mm	32x10	Knevel	5	1	€ 55,37

### Zware lijmtangen met gegoten beugels en houten handvat

Zware lijmtang met gegoten beugels en een hoogwaardig 2-componenten handgreep. De lijmtang heeft een spankracht tot wel 7.000 N.



**Kortingscode 14**

Art. Nr.	Lengte	Diepte	Rail maat	Greep	VE	MBH	Prijs
<b>TGKR100</b>	1000 mm	120 mm	35x11	Hout	5	1	€ 52,82
<b>TGKR125</b>	1250 mm	120 mm	35x11	Hout	1	1	€ 57,58
<b>TGKR150</b>	1500 mm	120 mm	35x11	Hout	1	1	€ 64,30

### Lijmtangen met gegoten beugels en houten handvat

Lijmtang met gegoten beugels en een ergonomisch gevormde handgreep van hout. Deze lijmtang kan een spankracht leveren tot wel 5.500 N. Vaak gekopiëerd, nooit geëvenaard.



**Kortingscode 14**

Art. Nr.	Lengte	Diepte	Rail maat	Greep	VE	MBH	Prijs
<b>TPN10BE</b>	100 mm	50 mm	15x5	Hout	10	1	€ 9,87
<b>TPN12BE</b>	120 mm	60 mm	20x5	Hout	10	1	€ 13,18
<b>TPN15B5BE</b>	150 mm	50 mm	15x5	Hout	10	1	€ 11,23
<b>TPN16BE</b>	160 mm	80 mm	25x6	Hout	10	1	€ 15,82
<b>TPN20B5BE</b>	200 mm	50 mm	15x5	Hout	10	1	€ 11,65
<b>TPN20B6BE</b>	200 mm	60 mm	20x5	Hout	10	1	€ 13,69
<b>TPN20B8BE</b>	200 mm	80 mm	25x6	Hout	10	1	€ 15,99
<b>TPN20BE</b>	200 mm	100 mm	27x7	Hout	10	1	€ 21,86
<b>TPN25B8BE</b>	250 mm	80 mm	25x6	Hout	10	1	€ 16,50
<b>TPN25S10BE</b>	250 mm	100 mm	27x7	Hout	10	1	€ 24,15
<b>TPN25BE</b>	250 mm	120 mm	29x9	Hout	10	1	€ 26,45
<b>TPN30B8BE</b>	300 mm	80 mm	25x6	Hout	10	1	€ 17,35
<b>TPN30S12BE</b>	300 mm	120 mm	29x9	Hout	10	1	€ 28,66
<b>TPN40S12BE</b>	400 mm	120 mm	29x9	Hout	10	1	€ 31,04
<b>TPN40BE</b>	400 mm	175 mm	32x10	Hout	5	1	€ 40,40
<b>TPN50S12BE</b>	500 mm	120 mm	29x9	Hout	10	1	€ 33,42
<b>TPN50S14BE</b>	500 mm	140 mm	29x9	Hout	10	1	€ 40,65
<b>TPN60S12BE</b>	600 mm	120 mm	29x9	Hout	5	1	€ 35,64
<b>TPN80S12BE</b>	800 mm	120 mm	29x9	Hout	5	1	€ 39,97
<b>TP100S12BE</b>	1000 mm	120 mm	29x9	Hout	5	1	€ 44,82
<b>TP150S12BE</b>	1500 mm	120 mm	29x9	Hout	10	1	€ 57,07



## Lijmtangen met gegoten beugels en 2-componenten handvat

Lijmtang met gegoten beugels en een ergonomisch gevormde houten handgreep. Deze lijmtang kan een spankracht leveren tot wel 5.500 N.

Kortingscode 14

Art. Nr.	Lengte	Diepte	Rail maat	Greep	VE	MBH	Prijs
TPN25BE2K	250 mm	120 mm	29x9	2-componenten	10	1	€ 27,81
TPN40S12BE2K	400 mm	120 mm	29x9	2-componenten	10	1	€ 32,40
TPN60S12BE2K	600 mm	120 mm	29x9	2-componenten	5	1	€ 37,00
TPN80S12BE2K	800 mm	120 mm	29x9	2-componenten	5	1	€ 41,33



## Lijmtangen met gegoten beugels en houten handvat

Kortingscode 14

Art. Nr.	Lengte	Diepte	Rail maat	Greep	VE	MBH	Prijs
TGRC10	100 mm	50 mm	15x5	Hout	10	1	€ 9,54
TGRC12	120 mm	60 mm	20x5	Hout	10	1	€ 12,67
TGRC16	160 mm	80 mm	25x6	Hout	10	1	€ 15,22
TGRC20	200 mm	100 mm	30x8	Hout	10	1	€ 21,01
TGRC25	250 mm	120 mm	30x8	Hout	10	1	€ 25,43
TGRC40	400 mm	175 mm	35x9	Hout	5	1	€ 38,78
TGRC15B5	150 mm	50 mm	15x5	Hout	10	1	€ 10,80
TGRC20B6	200 mm	60 mm	20x5	Hout	10	1	€ 13,10
TGRC20B8	200 mm	80 mm	25x6	Hout	10	1	€ 15,39
TGRC25B8	250 mm	80 mm	25x6	Hout	10	1	€ 15,82
TGRC30B8	300 mm	80 mm	25x6	Hout	10	1	€ 16,67
TGRC25S10	250 mm	100 mm	30x8	Hout	10	1	€ 23,13
TGRC30S12	300 mm	120 mm	30x8	Hout	10	1	€ 27,47
TGRC40S12	400 mm	120 mm	30x8	Hout	10	1	€ 29,85
TGRC40S14	400 mm	140 mm	35x9	Hout	5	1	€ 35,98
TGRC50S12	500 mm	120 mm	30x8	Hout	10	1	€ 32,06
TGRC50S14	500 mm	140 mm	35x9	Hout	5	1	€ 39,04
TGRC60S12	600 mm	120 mm	30x8	Hout	5	1	€ 34,19
TGRC80S12	800 mm	120 mm	30x8	Hout	5	1	€ 38,36
TGRC100S12	1000 mm	120 mm	30x8	Hout	5	1	€ 43,04
TGRC100S17	1000 mm	170 mm	30x8	Hout	5	1	€ 57,83
TGRC150S12	1500 mm	120 mm	30x8	Hout	5	1	€ 59,97





## Pomplijmtang

Bessey pomplijmtang met een dubbel spindel mechanisme voor snel aanspannen en lossen. De lijm-tang heeft een gladde drukstift voor parallel spannen en kan een spankracht leveren tot wel 8.000 N.



Kortingscode 14

Art. Nr.	Lengte	Diepte	Rail maat	Greep	VE	MBH	Prijs
<b>PZF25</b>	250 mm	120 mm		Hout	8	1	€ 18,86
<b>PZF30S12</b>	300 mm	120 mm		Hout	8	1	€ 19,87
<b>PZF40S12</b>	400 mm	120 mm		Hout	8	1	€ 21,64
<b>PZF50S12</b>	500 mm	120 mm		Hout	8	1	€ 23,39
<b>PZF60S12</b>	600 mm	120 mm		Hout	4	1	€ 25,06
<b>PZF80S12</b>	800 mm	120 mm		Hout	4	1	€ 29,00
<b>PZF100S12</b>	1000 mm	120 mm		Hout	4	1	€ 32,76
<b>PZF120S12</b>	1200 mm	120 mm		Hout	2	1	€ 36,56
<b>PZF150S12</b>	1500 mm	120 mm		Hout	2	1	€ 42,48

## Hobby-lijmtang LMU

Kortingscode 14



Art. Nr.	Lengte	Diepte	Rail maat	Greep	VE	MBH	Prijs
<b>LMU105</b>	100 mm	50 mm	15x5	Hout	10	1	€ 7,31
<b>LMU155</b>	150 mm	50 mm	15x5	Hout	10	1	€ 7,57
<b>LMU205</b>	200 mm	50 mm	15x5	Hout	10	1	€ 7,91



## Hobby-lijmtang LM

Hobby-lijmtang, met beschermkap. Bovenste- en onderste deel uit breukvast zwart geëloxeerd zink-spuit-gietwerk. De lijmtang is erg handzaam en heeft een spankracht tot wel 2.000 N.



Kortingscode 14

Art. Nr.	Lengte	Diepte	Rail maat	Greep	VE	MBH	Prijs
<b>LM105</b>	100 mm	50 mm	15x5	Hout	10	1	€ 8,68
<b>LM155</b>	150 mm	50 mm	15x5	Hout	10	1	€ 8,93
<b>LM158</b>	150 mm	80 mm	20x5	Hout	10	1	€ 14,37
<b>LM205</b>	200 mm	50 mm	15x5	Hout	10	1	€ 9,02
<b>LM255</b>	250 mm	50 mm	15x5	Hout	10	1	€ 10,21
<b>LM258</b>	250 mm	80 mm	20x5	Hout	10	1	€ 15,73
<b>LM305</b>	300 mm	50 mm	15x5	Hout	10	1	€ 10,29
<b>LM308</b>	300 mm	80 mm	20x5	Hout	10	1	€ 16,07
<b>LM2010</b>	200 mm	100 mm	25x6	Hout	10	1	€ 23,81
<b>LM2510</b>	250 mm	100 mm	25x6	Hout	10	1	€ 24,58
<b>LM3010</b>	300 mm	100 mm	25x6	Hout	10	1	€ 25,52
<b>LM4010</b>	400 mm	100 mm	25x6	Hout	10	1	€ 27,30
<b>LM5010</b>	500 mm	100 mm	25x6	Hout	10	1	€ 28,92
<b>LM6010</b>	600 mm	100 mm	25x6	Hout	10	1	€ 31,13
<b>LM8010</b>	800 mm	100 mm	25x6	Hout	10	1	€ 33,85



## Buisspanners



Kortingscode 14

Art. Nr.	voor Buis	VE	MBH	Prijs
BPCH12	21,3 1/2"	2	2	€ 34,04
BPCH34	26,9 3/4"	2	2	€ 37,61



Kortingscode 14

Art. Nr.	Lengte	Bek	Kg	VE	MBH	Prijs
TAN120	1200 mm	80x80	10.10	1	1	€ 235,08
TAN150	1500 mm	80x80	12.20	1	1	€ 259,58
TAN210	2100 mm	80x80	15,00	1	1	€ 387,03



Kortingscode 14

Art. Nr.	Lengte	Bek	KG	VE	MBH	Prijs
TB100	1000 mm	66x43	5.07	1	1	€ 105,27
TB120	1200 mm	66x43	5.54	1	1	€ 109,83
TB150	1500 mm	66x43	6.03	1	1	€ 118,52
TB210	2100 mm	66x43	7.87	1	1	€ 217,74
TB250	2500 mm	66x43	9.43	1	1	€ 224,92

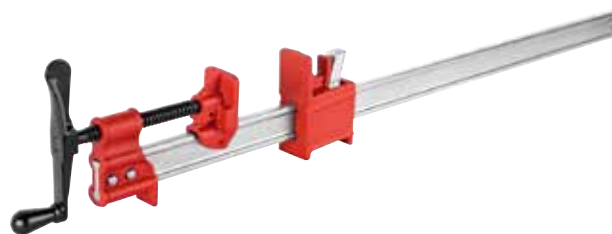

Kortingscode 14

Art. Nr.	Lengte	Bek	KG	VE	MBH	Prijs
TL60	600 mm	48x53	3.80	1	1	€ 51,64
TL90	900 mm	48x53	4.30	1	1	€ 65,09
TL120	1200 mm	48x53	5.00	1	1	€ 78,20
TL180	1800 mm	48x53	6.30	1	1	€ 106,72



## Plafondstempels

Kortingscode 14

Art. Nr.	Omschrijving	VE	MBH	Prijs
ST125	Plafondstempel 125 cm	10	1	€ 31,74
ST250	Plafondstempel 250 cm	10	1	€ 38,64
ST290	Plafondstempel 290 cm	2	2	€ 42,09

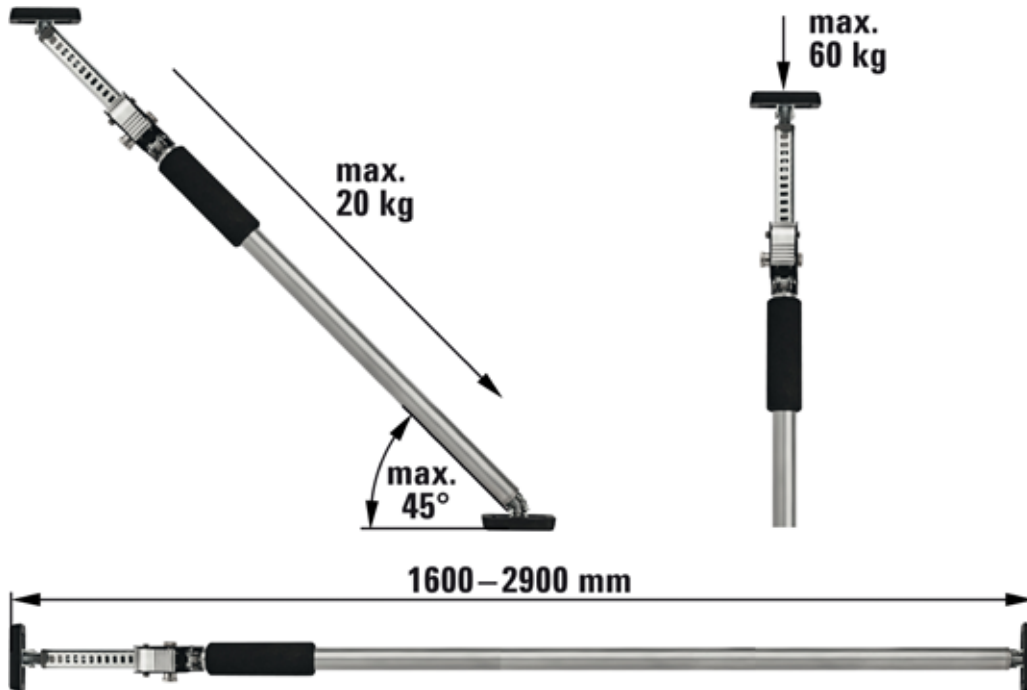

## Plafond stempels STE



Kortingscode 14

Art. Nr.	Omschrijving	VE	MBH	Prijs
STE250	Plafondstempel 250 cm met pompgreep	2	2	€ 56,35
STE300	Plafondstempel 300 cm met pompgreep	2	2	€ 61,64
STE370	Plafondstempel 370 cm met pompgreep	2	2	€ 65,67

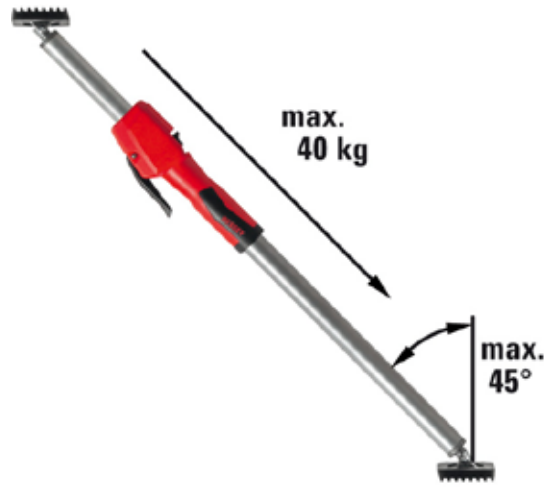

max.  
200 kg (STE 250)  
130 kg (STE 300)  
75 kg (STE 370)

1450-2500 mm (STE 250) / 1700-3000 mm (STE 300) / 2070-3700 mm (STE 370)



Kortingscode 14

Art. Nr.	Omschrijving	VE	MBH	Prijs
STELH	Laser houder voor plafondstempel	1	1	€ 20,01



Kortingscode 14

Art. Nr.	Omschrijving	VE	MBH	Prijs
STESP35	Verbredingsplaat voor plafondstempel	1	1	€ 17,48



Kortingscode 14

Art. Nr.	Omschrijving	VE	MBH	Prijs
STEBS	Vloersteun voor STE	1	1	€ 56,24



Kortingscode 14

Art. Nr.	Omschrijving	VE	MBH	Prijs
STEDS	Verbredingsplaat voor plafondstempel	1	1	€ 20,93





Gewoon beter.

BESSEY



## GearKlamp



Uniek compact in het design De schroefklem GearKlamp is enorm flexibel en zelf bij de meest krappe ruimte-omstandigheden inzetbaar: door het als patent aangemelde mechanisme die de greep van de spil loskoppelt en rondom de rail positioneert door kruisprisma aan het bovendeel voor veilige steun van ronde, puntige en kantige onderdelen. Rondom de rail een gepositioneerde hoogwaardige 2-componenten kunststofgreep voor het gebruik van de klem in een krappe ruimte Spankracht tot 2.000 N. Soepele trapeziumdraadstang met een zwenkbare drukplaat Snelverschuiftoets voor het snel verschuiven van de glijbeugel



Kortingscode 14

Art. Nr.	Lengte	Diepte	Greep	VE	MBH	Prijs
GK15	150 mm	60 mm	2-componenten	6	1	€ 31,63
GK30	300 mm	60 mm	2-componenten	6	1	€ 34,39
GK45	450 mm	60 mm	2-componenten	6	1	€ 36,92
GK 60	600 mm	60 mm	2-componenten	6	1	€ 41,06

## DuoKlamp

De Bessey DuoKlamp, met een comfortabele eenhandsbediening. De handgreep met pomphendel zit parallel aan de geleiding en doormiddel van de draaiknop kan de lijmtang overschakelen van spannen op spreiden. Profielbreedte geleiding: 20 mm Profieldikte geleiding: 5 mm

Kortingscode 14

Art. Nr.	Omschrijving	VE	MBH	Prijs
DUO168	DuoKlamp 160/85	6	1	€ 30,36
DUO308	DuoKlamp 300/85	6	1	€ 33,58
DUO458	DuoKlamp 450/85	6	1	€ 36,57
DUO658	DuoKlamp 650/85	6	1	€ 40,71





## Eenhandlijmklemmen



### Eénhandlijmklem EZS

Eenhands lijmtang met een ergonomisch gevormde 2-componenten handgreep. Deze lijmtang kan tot wel 2.000 N spankracht leveren.

**Kortingscode 14**

Art. Nr.	Lengte	Diepte	Rail maat	Greep	VE	MBH	Prijs
<b>EZS158</b>	150 mm	80 mm	19x6	2-componenten	6	1	€ 24,01
<b>EZS308</b>	300 mm	80 mm	19x6	2-componenten	6	1	€ 26,70
<b>EZS458</b>	450 mm	80 mm	19x6	2-componenten	6	1	€ 28,50
<b>EZS608</b>	600 mm	80 mm	19x6	2-componenten	6	1	€ 32,18
<b>EZS908</b>	900 mm	80 mm	19x6	2-componenten	6	1	€ 36,34

### Eénhandlijmklem EZM

Eenhands lijmtang met een ergonomisch gevormde 2-componenten handgreep. Deze lijmtang kan tot wel 2.700 N spankracht leveren. bovendeele te verwisselen met knopdruk.

**Kortingscode 14**

Art. Nr.	Lengte	Diepte	Rail maat	Greep	VE	MBH	Prijs
<b>EZM156</b>	150 mm	60 mm	14x5	2-componenten	6	1	€ 18,29
<b>EZM306</b>	300 mm	60 mm	14x5	2-componenten	6	1	€ 20,36
<b>EZL158</b>	150 mm	80 mm	18x5	2-componenten	6	1	€ 25,07
<b>EZL308</b>	300 mm	80 mm	18x5	2-componenten	6	1	€ 27,72
<b>EZL458</b>	450 mm	80 mm	18x5	2-componenten	6	1	€ 29,67
<b>EZL608</b>	600 mm	80 mm	18x5	2-componenten	6	1	€ 33,47
<b>EZXL309</b>	300 mm	90 mm	22x8	2-componenten	6	1	€ 38,41
<b>EZXL609</b>	600 mm	90 mm	22x8	2-componenten	6	1	€ 46,23
<b>EZXL909</b>	900 mm	90 mm	22x8	2-componenten	6	1	€ 52,56

### Eénhandlijmklem EHZ

Eenhands lijmtang met een ergonomisch gevormde 2-componenten handgreep. Deze lijmtang kan tot wel 3.500 N spankracht leveren.

**Kortingscode 14**

Art. Nr.	Lengte	Diepte	Rail maat	Greep	VE	MBH	Prijs
<b>EHZ302K</b>	300 mm	100mm	19,5x9,5	2-componenten	6	1	€ 51,18
<b>EHZ602K</b>	600 mm	100mm	19,5x9,5	2-componenten	6	1	€ 61,97



Gewoon beter.





Gewoon beter.

## BESSEY Onderdelen lijst

Natuurlijk kunt u van een Duits A-merk verwachten dat er voor een aantal artikelen ook onderdelen worden geleverd. Hieronder een voorbeeld van de veelgebruikte GZ in de verschillende uitvoeringen. Voor de complete lijst zie de QR code. Prijzen via de RURO link.



### Kombi-SET

**Kortingscode 14**

Art. Nr.	Voor Type	Draad	Knevel	VE	MBH	Prijs
3100398	SGL...M GSL	18x5	10x120	1	1	€ 50,26
3100399	SG...M SG...T20M SG30M GSM SGU	20x5	11x120	1	1	€ 55,20
3100400	STB..M STBU STBVC	22x5	11x180	1	1	€ 62,33
3100401	STBS	M224	18x345	1	1	€ 157,55

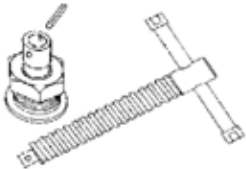

### Draadbus

**Kortingscode 14**

Art. Nr.	Voor Type	Draad	VE	MBH	Prijs
3100579	STB	M24	1	1	€ 20,13

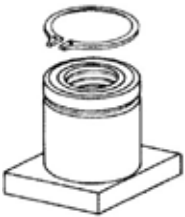

### Drukplaat

**Kortingscode 14**

Art. Nr.	Voor Type	Draad	Knevel	VE	MBH	Prijs
3100736	SLM / SGM / STBM / STBVC	12 mm		1	1	€ 25,53
3100737	STBU	12 mm		1	1	€ 38,41



**Kortingscode 14**

Art. Nr.	Voor Type	Draad	VE	MBH	Prijs	
3101192	SLM /SGM /STBM /STBVC / SGU /STBU /SLV /GSV /TWM28 / SPZ80K			1	1	€ 28,64



**Kortingscode 14**

Art. Nr.	Voor Type	Draad	VE	MBH	Prijs	
3101180	TG16 /TG..B8 /TPN16 /TPN..8B/GZ16 /GS16	25.5mm		1	1	€ 10,58
3101183	TG20 /TG25/TG..S10 /TG..S12 /TPN20 / TPN25 /TPN..S10 /TPN..S12 /GZ20 /GZ25 / GZ..-10 /GZ..-12 /GM20Z / GM..S10Z / GS20 /GM25Z /G..S12Z /GS25 / GM25Z /GM.. S12Z / GU25126	32mm		1	1	€ 12,08
3101188	TG30 /TG..S14 /TPN30 /TPN..S14 /TG40 / TG..S17 /TPN40 /TPN..S17 /TGK /TKPN / TGK-K /TGN...T20 /TGN..T25 /TGN..T30 / TGN..T40 /TGN..T50 /GZ30 /GZ40 - GZ125 / G30Z /GS30 /GM30Z /G40Z - G60Z /GS40 - GS60 /GM40Z - GM60Z / G80Z - G125Z / GS80 - GS100 /GM80Z - GM125Z /SPZ60K	38.5mm		1	1	€ 13,92



4 Stück im Beutel

## Glijbeugels

Kortingscode 14

Art. Nr.	Voor Type	Draad	Knevel	VE	MBH	Prijs
3101332	STB..M / STBU			1	1	€ 106,49

Kortingscode 14

Art. Nr.	Voor Type	Spanwijdte	Profiel	VE	MBH	Prijs
3101337	SLV	130	27x13	1	1	€ 101,43
3101524	GH30	140	28x11			€ 84,07

Kortingscode 14

Art. Nr.	Voor Type	Spanwijdte	Profiel	VE	MBH	Prijs
3101398	GH30 - Handgreep		12x38	1	1	€ 36,57
3101401	GH30 - ontgrendelknop					€ 14,03

Kortingscode 14

Art. Nr.	Voor Type	Spanwijdte	Profiel	VE	MBH	Prijs
3101426	G80Z - G 125Z GS80 - GS100 GM40Z - GM60Z SLV	120	27x13	1	1	€ 38,18

Kortingscode 14

Art. Nr.	Voor Type	Spanwijdte	Profiel	VE	MBH	Prijs
3101417	TGK TKPN	120	35x11	1	1	€ 41,52

Kortingscode 14

Art. Nr.	Voor Type	Spanwijdte	Profiel	VE	MBH	Prijs
3101390	TG30 / TG40 TG..S14 / TPN30 / TPN40 / TPN..S17 / TGk / TKPN / TGN..T20 / TGN..T25 / TGN..T30 / TGN..T40 / TGN..T50 / GZ30 - GZ125 / G30Z / GS30 / GM30Z / G40Z - G125Z / GS40 - GS100 / GM40Z - GM125Z	120	35x11	1	1	€ 17,71

## Beschermkappen

Kortingscode 14

Art. Nr.	Voor Type	voor Ø mm	VE	MBH	Prijs
3101393	TG16 / TG..B8 TPN16 / TPN..B8	25,5 23	1	1	€ 15,99
3101394	TG20 / TG..S10 TPN16 / TPN..S10	32 28	1	1	€ 16,56
3101395	TG25 / TG..S12 TPN25 / TPN..S12	32 30	1	1	€ 17,48
3101396	TG30 / TG40 TG..S14 / TG..S17 TPN30 / TPN..S14	38,5 32	1	1	€ 18,40
3101841	EZS	40x48			€ 14,03
3101840	GK	26	1	1	€ 10,01

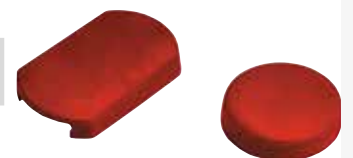
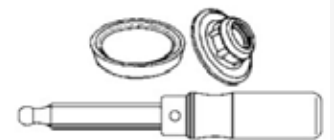
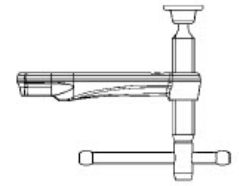



**DBKPH-EU**



**DBKWH-EU**



**DBKAH-EU**

**Kortingscode 14**

Art. Nr.		VE	MBH	Prijs
<b>DBKPHEU</b>	Knipmes met kunststof greep DBKPH-EU	12	1	€ 25,72
<b>DBKWHEU</b>	Knipmes met houten greep DBKWH-EU	12	1	€ 23,66
<b>DBKAHEU</b>	Knipmes met aluminium greep DBKAH-EU	12	1	€ 22,14



**Kortingscode 14**

Art. Nr.		VE	MBH	Prijs
<b>DBKPHSET</b>	Knipmes met losse mesjes in etui	8	1	€ 33,02



**Kortingscode 14**

Art. Nr.		VE	MBH	Prijs
<b>DBKH</b>	Tapijtmes / afbreekmes 50 mm (10st)	1	1	€ 6,87
<b>DBKL</b>	Linoleummes / afbreekmes 87 mm (5 st.)	1	1	€ 7,41
<b>DBKT</b>	Mes 60 mm (10st.)	1	1	€ 4,25





**Kortingscode 14**

Art. Nr.		Lengte	VE	MBH	Prijs
<b>D472</b>	Combischaar recht D47-2	140 mm	15	1	€ 14,37
<b>D482</b>	Combischaar recht D48-2	190 mm	10	1	€ 15,73

**Kortingscode 14**

Art. Nr.		Lengte	VE	MBH	Prijs
<b>D48A2</b>	Combischaar gehoekt D48A-2	190 mm	10	1	€ 16,49

**Kortingscode 14**

Art. Nr.		Lengte	VE	MBH	Prijs
<b>D492</b>	Kabelschaar	190 mm	10	1	€ 16,49

**Kortingscode 14**

Art. Nr.		Lengte	VE	MBH	Prijs
<b>D50</b>	Combinox	190 mm	10	1	€ 20,49



**Kortingscode 14**

Art. Nr.		Lengte	VE	MBH	Prijs
<b>D47</b>	Combischaar recht D47	140 mm	15	1	€ 11,65
<b>D48</b>	Combischaar recht D48	190 mm	10	1	€ 12,47

**Kortingscode 14**

Art. Nr.		Lengte	VE	MBH	Prijs
<b>D48A</b>	Combischaar gehoekt D48A	240 mm	10	1	€ 13,60

**Kortingscode 14**

Art. Nr.		Lengte	VE	MBH	Prijs
<b>D49</b>	Kabelschaar	240 mm	10	1	€ 13,60





Kortingscode 14

Art. Nr.		Lengte	VE	MBH	Prijs
D820200	Schaar multifunctioneel	200 mm	12	1	€ 12,92
D820250	Schaar multifunctioneel	250 mm	12	1	€ 17,68

Kortingscode 14

Art. Nr.		Lengte	VE	MBH	Prijs
D860200	Werkschaar	200 mm	6	1	€ 16,15
D860225	Werkschaar	225 mm	6	1	€ 20,23
D860250	Werkschaar	250 mm	6	1	€ 24,99

Kortingscode 14

Art. Nr.		Lengte	VE	MBH	Prijs
D821160	Schaar multifunctioneel	160 mm	12	1	€ 9,69
D821180	Schaar multifunctioneel	180 mm	12	1	€ 11,56

Kortingscode 14

Art. Nr.		Lengte	VE	MBH	Prijs
D840150	Huishoud- en naaischaar	150 mm	12	1	€ 9,27
D840180	Huishoud- en naaischaar	180 mm	12	1	€ 12,07

Kortingscode 14

Art. Nr.		Lengte	VE	MBH	Prijs
D853200	Behang- en papierschaar	200 mm	12	1	€ 15,47



Kortingscode 14

Art. Nr.		Lengte	VE	MBH	Prijs
D701	Goudsmidschaar rechte snede	180 mm	12	1	€ 12,07
D711	Goudsmidschaar gebogen snede	175 mm	12	1	€ 13,69

Kortingscode 14

Art. Nr.		Lengte	VE	MBH	Prijs
D721	Goudsmidschaar rechte snede	180 mm	12	1	€ 12,07

Kortingscode 14

Art. Nr.		Lengte	VE	MBH	Prijs
D741	Goudsmidschaar rechte snede	180 mm	12	1	€ 11,82
D751	Goudsmidschaar gebogen snede	175 mm	12	1	€ 13,69

Kortingscode 14

Art. Nr.		Lengte	VE	MBH	Prijs
D761	Goudsmidschaar rechte snede	180 mm	12	1	€ 13,86

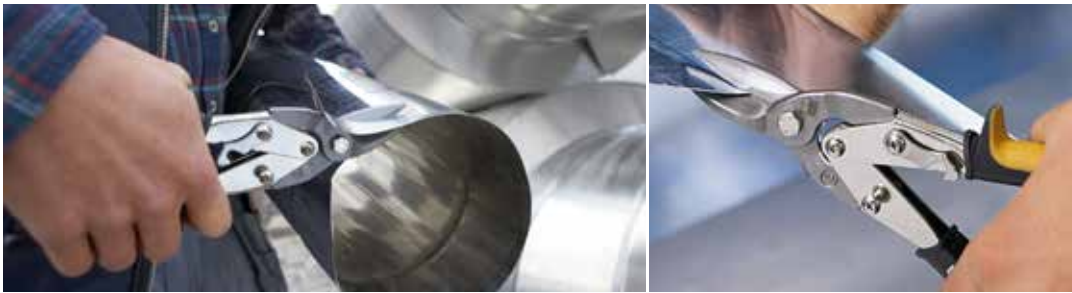









## Figuurscharen met hefboom

### Idealschaal D16

Voor kort recht en figuurknippen, Snijkanten met microvertanding voor slipvrij werken.

Kortingscode 14





Art. Nr.	kop van	Lengte	Snij lengte			VE	MBH	Prijs
D16	Snijvlak getand	 240 mm	40 mm	1.2 mm	++	10	1	€ 21,54
D16S	Snijvlak getand	 240 mm	40 mm	1.2 mm	++	12	1	€ 21,54
D16SB	Snijvlak getand	 240 mm	40 mm	1.2 mm	++	12	1	€ 22,77
D16L	Snijvlak getand	 240 mm	40 mm	1.2 mm	++	10	1	€ 21,54
D16LSB	Snijvlak getand	 240 mm	40 mm	1.2 mm	++	10	1	€ 22,77
D16SLSB	Snijvlak getand	 280 mm	50 mm	1.2 mm	++	10	1	€ 26,41
D16SSB	Snijvlak getand	 240 mm	40 mm	1.2 mm	++	10	1	€ 22,71



### Idealschaar D15A

Voor doorlopend recht en figuurknippen. Uitstekend geschikt voor bijzonder kleine radiussen en moeilijk toegankelijke plaatsen - Een nieuwe schaarkopgeometrie zorgt voor een enorme wendbaarheid.

Kortingscode 14

Art. Nr.	kop van	Lengte	Snij lengte			VE	MBH	Prijs
D15A	Roestvrijstaal	 180 mm	20 mm	1	+++	10	1	€ 24,77
D15AL	Roestvrijstaal	 180 mm	20 mm	1	+++	10	1	€ 24,77
D15ALSB	Roestvrijstaal	 180 mm	20 mm	1	+++	10	1	€ 25,59
D15ASB	Roestvrijstaal	 180 mm	20 mm	1	+++	10	1	€ 25,59



### Idealschaar-set in roltas D15A

Schaarset in handige tas

Kortingscode 14

Art. Nr.	kop van	Omschrijving	VE	MBH	Prijs
DSET15	Roestvrijstaal	1 x D15A, 1 x D15S en 1 x D15AL in roltas	20	1	€ 74,21
DSET16	Roestvrijstaal	1 x D16, 1 x D16L en 1 x D16S in roltas	1	1	€ 104,58







### Idealschaar D39ASS

Voor doorlopend recht en figuurknippen. Uiterst compacte schaarkop met extreem robuust scharnier.

**Kortingscode 14**



Art. Nr.	kop van	Lengte	Snij lengte	max.		VE	MBH	Prijs
D39ASS	Roestvrijstaal	230 mm	30 mm	1.2 mm	+++	5	1	€ 70,38
D39ASSL	Roestvrijstaal	230 mm	30 mm	1.2 mm	+++	5	1	€ 70,38



### Idealschaar D29ASS-2

Voor doorlopend recht en figuurknippen. Snijkanten met microvertanding voor bovendeel.

**Kortingscode 14**



Art. Nr.	kop van	Lengte	Snij lengte	max.		VE	MBH	Prijs
D29ASS2	Roestvrijstaal	260 mm	33 mm	1.2 mm	+++	5	1	€ 60,21
D29ASSL2	Roestvrijstaal	260 mm	33 mm	1.2 mm	+++	5	1	€ 60,21

### Figuurschaar D29SS-2

Voor kort recht en figuurknippen. Snijkanten met microvertanding voor slipvrij werken.

**Kortingscode 14**



Art. Nr.	kop van	Lengte	Snij lengte	max.		VE	MBH	Prijs
D29SS2	Roestvrijstaal	260 mm	33mm	1.2 mm	+++	5	1	€ 57,63
D29SSL2	Roestvrijstaal	260 mm	33mm	1.2 mm	+++	5	1	€ 57,63

### Doorloopschaar D29BSS-2

Voor doorlopend recht knippen - Snijkanten met microvertanding voor slipvrij werken.

**Kortingscode 14**



Art. Nr.	kop van	Lengte	Snij lengte	max.		VE	MBH	Prijs
D29BSS2	Roestvrijstaal	260 mm	33 mm	1.2 mm	+++	5	1	€ 65,54
D29BSSL2	Roestvrijstaal	260 mm	33 mm	1.2 mm	+++	5	1	€ 65,54







### Idealschaar D27AH

Voor doorlopend recht en figuurknippen - Ingezette snijkanten van HSS bovendeel.

**Kortingscode 14**



Art. Nr.	kop van	Lengte	Snij lengte	max.		VE	MBH	Prijs
D27AH	HSS staal	 260 mm	33mm	1.2 mm	++++	1	1	€ 184,96
D27AHL	HSS staal	 260 mm	33mm	1.2 mm	++++	1	1	€ 184,96



### Idealschaar D27A

Voor doorlopend recht en figuurknippen - Snijkanten met microvertanding voor slipvrij werken

**Kortingscode 14**



Art. Nr.	kop van	Lengte	Snij lengte	max.		VE	MBH	Prijs
D27A	Kwaliteitsstaal	 260 mm	33 mm	1.2 mm	++	1	1	€ 48,30
D27AL	Kwaliteitsstaal	 260 mm	33 mm	1.2 mm	++	1	1	€ 48,30



### Figuurschaar D27

Voor kort recht en figuurknippen - Snijkanten met microvertanding voor slipvrij werken

**Kortingscode 14**



Art. Nr.	kop van	Lengte	Snij lengte	max.		VE	MBH	Prijs
D27	Kwaliteitsstaal	 260 mm	40mm	1.2mm	++	5	1	€ 48,33
D27L	Kwaliteitsstaal	 260 mm	40mm	1.2mm	++	5	1	€ 48,16



### Doorloopschaar D27B

Voor doorlopend recht knippen - Snijkanten met microvertanding voor slipvrij werken.

**Kortingscode 14**

Art. Nr.	kop van	Lengte	Snij lengte	max.		VE	MBH	Prijs
D27B	Kwaliteitsstaal	 260 mm	32mm	1.2mm	++	5	1	€ 52,19
D27BL	Kwaliteitsstaal	 260 mm	32mm	1.2mm	++	5	1	€ 52,19



### Idealschaar D17A

Voor doorlopend recht en figuurknippen - Snijkanten met microvertanding voor slipvrij werken  
Bijzonder robuust, voor bijzondere eisen: Handgreep verzonken gesmeed en gelakt.



Kortingscode 14



Art. Nr.	kop van	Lengte	Snij lengte	↓ max. ↑	⌚	VE	MBH	Prijs
D17A	Kwaliteitsstaal	240 mm	24 mm	1	++	5	1	€ 61,80
D17AL	Kwaliteitsstaal	240 mm	24 mm	1	++	5	1	€ 61,80

### Idealschaar D08

Bijzonder vlak ontworpen schaarkop maakt het knippen van de kleinste radiussen mogelijk  
Voor doorlopend recht en figuurknippen - Snijkanten met microvertanding voor slipvrij werken



Kortingscode 14



Art. Nr.	kop van	Lengte	Snij lengte	↓ max. ↑	⌚	VE	MBH	Prijs
D08	Kwaliteitsstaal	230 mm	27 mm	1,2	++	5	1	€ 38,42
D08L	Kwaliteitsstaal	230 mm	27 mm	1,2	++	5	1	€ 38,42

### Multisnip Longstyle D22A

Voor lang en recht doorlopend knippen en grote radiussen  
Extra lange en zijdelings afgeschuinde snijkanten - Alleen linksknippend leverbaar



Kortingscode 14



Art. Nr.	kop van	Lengte	Snij lengte	↓ max. ↑	⌚	VE	MBH	Prijs
D22A	Kwaliteitsstaal	250 mm	42 mm	1	++	5	1	€ 44,88
D22ASB	Kwaliteitsstaal	250 mm	42 mm	1	++	5	1	€ 45,73

## STANDAARD FIGUURSCHAREN

### Idealschaar D116 en D216

Voor doorlopend recht- en figuurknippen - D216 – Handgrepen gelakt, D116 - Handgrepen met PVC-dompelcoating.



Kortingscode 14

Art. Nr.	kop van	Lengte	Snij lengte	max.		VE	MBH	Prijs
D116260	Kwaliteitsstaal	260 mm	30 mm	1.0 mm	+	5	1	€ 38,15
D116260L	Kwaliteitsstaal	280 mm	30 mm	1.0 mm	+	5	1	€ 38,15
D116260SB	Kwaliteitsstaal	260 mm	30 mm	1.0 mm	+	5	1	€ 43,44
D116280	Kwaliteitsstaal	260 mm	30 mm	1.0 mm	+	5	1	€ 43,44
D116280L	Kwaliteitsstaal	280 mm	30 mm	1.0 mm	+	5	1	€ 43,15
D216260	Roestvrijstaal	260 mm	30 mm	1.0 mm	++	5	1	€ 43,15
D216260L	Roestvrijstaal	280 mm	30 mm	1.0 mm	++	5	1	€ 39,02
D216280	Roestvrijstaal	260 mm	30 mm	1.0 mm	++	5	1	€ 49,09
D216280L	Roestvrijstaal	280 mm	30 mm	1.0 mm	++	5	1	€ 49,09

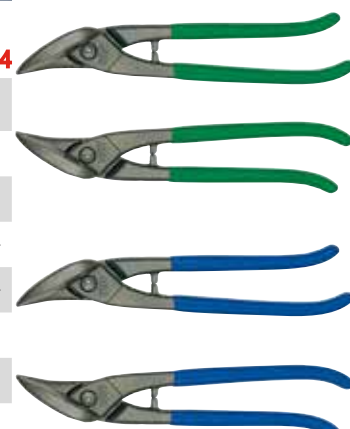

### Pelikaanschaar D118 en D218

Voor lang recht en doorlopend knippen. Extra lange snijkant is ideaal voor het snijden van dun plaatmateriaal. D218 = Handgrepen gelakt, D118 = Handgrepen met PVC-dompelcoating

Kortingscode 14

Art. Nr.	kop van	Lengte	Snij lengte	max.		VE	MBH	Prijs
D118300	Kwaliteitsstaal	300mm	62mm	1.0mm	+	5	1	€ 36,30
D118300L	Kwaliteitsstaal	300mm	62mm	1.0mm	+	5	1	€ 36,30
D118350	Kwaliteitsstaal	350mm	62mm	1.0mm	+	5	1	€ 42,76
D218300	Roestvrijstaal	300mm	62mm	1.0mm	++	5	1	€ 48,28
D218350	Roestvrijstaal	350mm	62mm	1.0mm	++	5	1	€ 57,12









### Amerikaanse schaar D146

Voor recht knippen. Alleen linkssnijdend leverbaar

**Kortingscode 14**

Art. Nr.	kop van	Lengte	Snij lengte	max.		VE	MBH	Prijs
D146200	Roestvrijstaal	 200mm	41mm	1.0mm	+	6	1	€ 14,54
D146250	Roestvrijstaal	 250mm	54mm	1.0mm	+	6	1	€ 16,75



### Berlijnse schaar D102

Voor lang recht knippen - D102 = Handgrepen gelakt, D202 = Handgrepen met PVC-dompelcoating



**Kortingscode 14**



Art. Nr.	kop van	Lengte	Snij lengte	max.		VE	MBH	Prijs
D102250	Kwaliteitsstaal	 250mm	60mm	1.0mm	+	5	1	€ 18,36
D202250	Roestvrijstaal	 250mm	60mm	1.0mm	+	5	1	€ 25,93







### Idealschaar D114 en D214

Voor kort recht en figuurknippen. Zeer korte radiussen door slanke schaar kop  
- D214 = Handgrepen gelakt, D114 = Handgrepen met PVC-dompelcoating.



**Kortingscode 14**



Art. Nr.	kop van	Lengte	Snij lengte	max.		VE	MBH	Prijs
D114250	Kwaliteitsstaal	 250 mm	37 mm	1	++	5	1	€ 24,06
D114250L	Kwaliteitsstaal	 250 mm	37 mm	1	++	5	1	€ 24,06
D214250	Roestvrijstaal	 250 mm	37 mm	1	++	5	1	€ 34,00
D214250L	Roestvrijstaal	 250 mm	37 mm	1	++	5	1	€ 34,00
D214275	Roestvrijstaal	 275 mm	43 mm	1	++	5	1	€ 38,17



## Gatenschaar D107 en D207

Voor kort recht en figuurknippen. D207 = Handgrepen gelakt, D107 = Handgrepen met PVC-dompelcoating - D107225F is een uitvoering met veer



Kortingscode 14

Art. Nr.	kop van	Lengte	Snij lengte	max.		VE	MBH	Prijs
D107225	Kwaliteitsstaal	225 mm	42 mm	1	+	5	1	€ 20,57
D107225F	Kwaliteitsstaal	225 mm	42 mm	1	+	5	1	€ 21,09
D107250	Kwaliteitsstaal	250 mm	38 mm	1	+	5	1	€ 22,02
D107250L	Kwaliteitsstaal	225 mm	42 mm	1	+	5	1	€ 22,02
D107275	Kwaliteitsstaal	275 mm	38 mm	1	+	5	1	€ 24,06
D107275L	Kwaliteitsstaal	275 mm	42 mm	1	+	5	1	€ 24,06
D207250	Roestvrijstaal	250 mm	42 mm	1	++	5	1	€ 30,94
D207250L	Roestvrijstaal	250 mm	42 mm	1	++	5	1	€ 30,94
D207300	Roestvrijstaal	300 mm	47 mm	1	++	5	1	€ 38,42



## Rondgatenschaar D208

Speciaal voor cirkelvormig knippen en rondgebogen snedes - Handgrepen gelakt

Kortingscode 14

Art. Nr.	kop van	Lengte	Snij lengte	max.		VE	MBH	Prijs
D208275	Roestvrijstaal	250 mm	42 mm	1	++	5	1	€ 74,29
D208275L	Roestvrijstaal	250 mm	42 mm	1	++	5	1	€ 74,29



Kortingscode 14

Art. Nr.	Bek breedte	VE	MBH	Prijs	
D36	Buis krimptang	250 mm	1	1	€ 51,39





Gewoon beter.

### Bandijzerschaar D123S

Met één hand doorknippen van stalen banden tot 32 x 1 mm - Geen opspringen van de band tijdens het knippen



Kortingscode 14



Art. Nr.	kop van	Lengte	Snij lengte	$\begin{matrix} \downarrow \\ \text{max.} \\ \uparrow \end{matrix}$	VE	MBH	Prijs
D123S	kwaliteitsstaal	260 mm	38 mm	1,0 mm	5	1	€ 121,38

### Bandijzerschaar D122N

Neerdrucker voorkomt dat uiteinden van de band omhoog komen - Vlakke onderste gedeelte kan gemakkelijk onder de kistband worden geschoven. Voor bandbreedtes tot 25 mm, banddikte tot 0,6 mm

Kortingscode 14



Art. Nr.	kop van	Lengte	Snij lengte	$\begin{matrix} \downarrow \\ \text{max.} \\ \uparrow \end{matrix}$	VE	MBH	Prijs
D122N	kwaliteitsstaal	225 mm	31 mm	0.6 mm	5	1	€ 33,49



## Felstang

Ontwikkeld door de professionals in kniptechniek. Als specialist weet u waar specialisten waarde aan hechten: De hoogste kwaliteit en maximale betrouwbaarheid.



Kortingscode 14

Art. Nr.	kop van	lengte	Vorm	Scharnier	Bek breedte	VE	MBH	Prijs
D3360	Felstang	280 mm	recht	Doorgestoken	60 mm	6	1	€ 83,52
D33140	Felstang	280 mm	recht	Opgelegd	40 mm	6	1	€ 61,50
D33160	Felstang	280 mm	recht	Opgelegd	60 mm	6	1	€ 49,29
D33180	Felstang	320 mm	recht	Opgelegd	80 mm	6	1	€ 98,70
D3460	Felstang	270 mm	45gr. gebogen	Doorgestoken	60 mm	6	1	€ 95,80
D34140	Felstang	270 mm	45gr. gebogen	Opgelegd	40 mm	6	1	€ 74,26
D34160	Felstang	270 mm	45gr. gebogen	Opgelegd	60 mm	6	1	€ 52,67
D34180	Felstang	320 mm	45gr. gebogen	Opgelegd	80 mm	6	1	€ 110,13
D3560	Felstang	255 mm	90gr. gebogen	Doorgestoken	60 mm	6	1	€ 99,66
D35160	Felstang	255 mm	90gr. gebogen	Opgelegd	60 mm	6	1	€ 60,08



Kortingscode 14

Art. Nr.	kop van	lengte	Vorm	Scharnier	Bek breedte	VE	MBH	Prijs
D3360P	Felstang	280 mm	recht	Doorgestoken	60 mm	6	1	€ 85,38
D33160P	Felstang	280 mm	recht	Opgelegd	60 mm	6	1	€ 51,14
D3460P	Felstang	270 mm	45gr. gebogen	Doorgestoken	60 mm	6	1	€ 97,48
D34160P	Felstang	270 mm	45gr. gebogen	Opgelegd	60 mm	6	1	€ 54,52
D3560P	Felstang	255 mm	90gr. gebogen	Doorgestoken	60 mm	6	1	€ 101,52
D35160P	Felstang	255 mm	90gr. gebogen	Opgelegd	60 mm	6	1	€ 61,93



Kortingscode 14

Art. Nr.	kop van	lengte	Vorm	Scharnier	Bek breedte	VE	MBH	Prijs
D34122	Felstang	180 mm	45gr. gebogen	Opgelegd	22 mm	6	1	€ 57,79



Kortingscode 14

Art. Nr.	kop van	lengte	Vorm	Scharnier	Bek breedte	VE	MBH	Prijs
D335	Felstang	250 mm	recht	Opgelegd	30 mm	5	1	€ 104,64







## Buigtang voor dakgoten



**Kortingscode 14**

Art. Nr.		Bek breedte	VE	MBH	Prijs
<b>D396</b>	Buigtang voor dakgootbeugels open vorm	680 mm	1	1	€ 133,57

## Veerklemmen

De veerklemmen van BESSEY zijn klein, maar fijn. Want zij liggen prima in de hand en zijn altijd prima te hanteren. Zelfs bij grote spanwijdtes kunt u altijd constant krachtig en met één hand spannen. En door de traploze verstelmogelijkheden en de beschermkappen, worden ook kwetsbare werkstukken goed beschermd. Immers, niet alleen de afmeting is van belang!



**Kortingscode 14**

Art. Nr.	Type	Bek max open	Bek diepte	VE	MBH	Prijs
<b>XC1</b>	Clippix	20 mm	20 mm	10	10	€ 1,67
<b>XC1SET</b>	Clippix-set bestaat uit 7 x XC1	20 mm	20 mm	8	1	€ 7,06
<b>XC2</b>	Clippix	25 mm	30 mm	10	1	€ 2,59
<b>XC3</b>	Clippix	35 mm	37 mm	10	1	€ 3,60
<b>XC5</b>	Clippix	50 mm	50 mm	10	1	€ 5,41
<b>XC7</b>	Clippix	75 mm	70 mm	10	1	€ 7,20







Kortingscode 14

Art. Nr.	Type	Bek max open	Bek diepte	VE	MBH	Prijs
<b>XV350</b>	Vario Clippix XV	55 mm	37mm	12	1	€ 8,24
<b>XV5100</b>	Vario Clippix XV	100 mm	50mm	12	1	€ 10,14
<b>XV5170</b>	Vario Clippix XV	170 mm	50mm	12	1	€ 11,17



Kortingscode 14

Art. Nr.	Type	Bek max open	Bek diepte	VE	MBH	Prijs
<b>XCL2</b>	Clippix XCL, lang en spits 55/60	55 mm	60mm	10	1	€ 4,00
<b>XCL5</b>	Clippix 70/110	70 mm	110m	10	1	€ 6,02



Kortingscode 14

Art. Nr.	Type	Bek max open	Bek diepte	VE	MBH	Prijs
<b>XM3EU</b>	Veerklem metaal 1"	25 mm	25mm	48	1	€ 1,52
<b>XM5EU</b>	Veerklem metaal 2"	50 mm	50mm	24	1	€ 3,08



## David schaaf

### David Combi Schaafje

Metaal, met 2-zijdig snijdend beitelmesje. Geschikt voor vlak-, bol-, en holschaven, steken en krabben. Voor bewerken van hout, board, plastic, leer, rubber etc.

**Kortingscode 20**

Art. Nr.	Omschrijving	VE	MBH	Prijs
647104	Schaafje en twee mesjes	12	1	€ 14,13

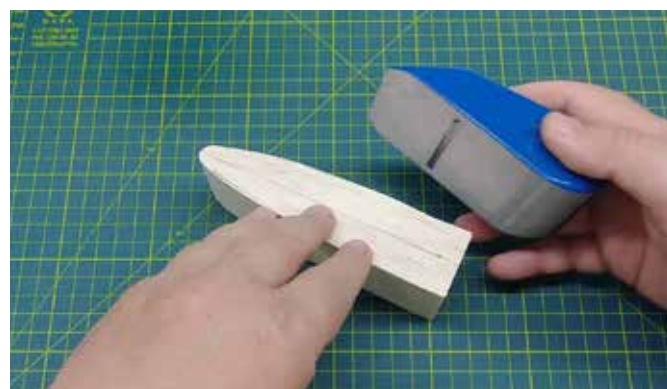
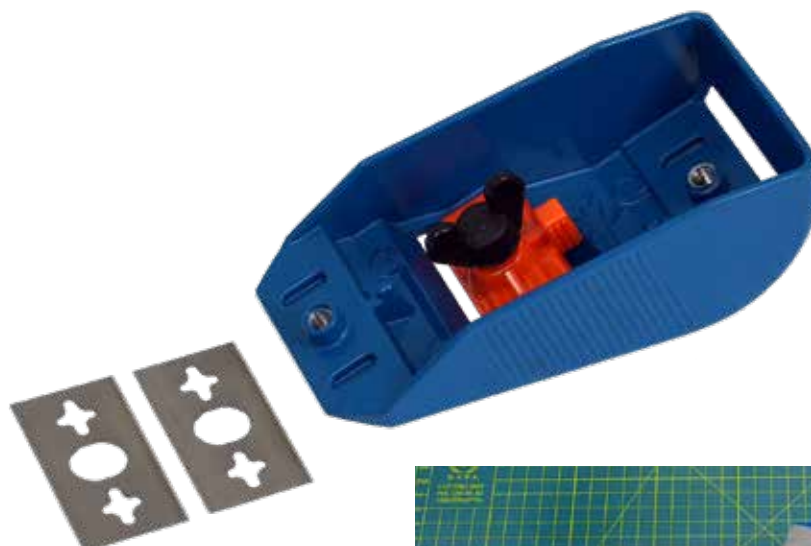

### David mesjes, 10 st. op ZB kaart

Metaal, met 2-zijdig snijdend beitelmesje. Geschikt voor vlak-, bol-, en holschaven, steken en krabben. Voor bewerken van hout, board, plastic, leer, rubber etc.

**Kortingscode 20**

Art. Nr.	Omschrijving	Inhoud	VE	MBH	Prijs
647157	Mesjes voor de David Combi schaaf	10 stuks	20	1	€ 5,60



### David Combi Schaafje

Los reserve David drukplaatje oranje, voor David schaaf

**Kortingscode 20**

Art. Nr.	VE	MBH	Prijs
471044	10	10	€ 2,03



## PEER sleutelvijlen

### PEER Sleutelvijlen set

6-delige set sleutelvijlen met houten heft in blik. Voor licht vijlwerk. Inhoud: 1 stuk vlakspits 1 stuk vlak stomp, 1 stuk rond, 1 stuk halfrond, 1 stuk driehoek, 1 stuk vierkant.

**Kortingscode 19**

Art. Nr.	Lengte	Greep	VE	MBH	Prijs
125B	100 mm	Hout	12	1	€ 23,68





## ZWERFVUILGRIJPER PROFI

Het origineel:

De grijpers van de Profi-serie doen al 40 jaar dienst op alle gebieden van afvalinzameling. "Made in Germany", voldoen zij aan de hoogste eisen inzake duurzaamheid, functionaliteit en ergonomie.

Met een veelvoud aan varianten maken ze moeiteloos werken binnen en buiten mogelijk.

een weggegooid kaartje kan net zo gemakkelijk worden op geraapt als een grote champagnefles.

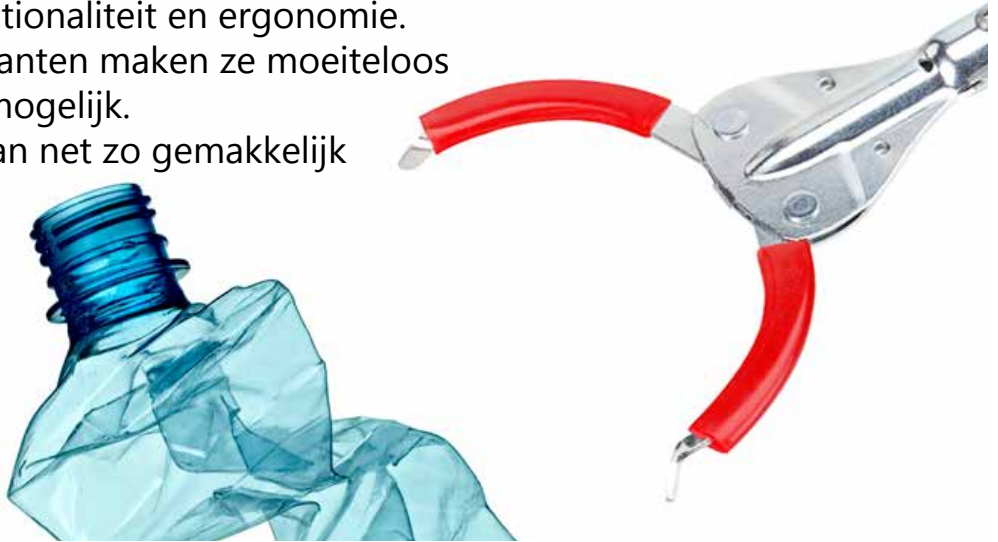

gemaakt uit:

- stevige buis van uiterst sterk geanodiseerd aluminium
- onderhoudsvrij mechanisme in de buis
- robuuste grijpers van gehard staal
- gegalvaniseerde kop.
- keuze uit verschillende grepen
- en bekken voor elke omstandigheid





## Zwerfvuilgrijpers

### Zwerfvuilgrijper TYPE 41

Type 41 is voor het comfortabel oppakken van afval, geschikt voor zowel binnen als buiten. Uitgevoerd met slijtvaste aluminium bek en aluminium steel.

**Kortingscode 37**

Art. Nr.	Lengte	Type	Greep	Bek	VE	MBH	Prijs
40-	75 cm	-	Knijpgreep	Aluminium bek	10	10	€ 38,36
41	90 cm	0104090	Knijpgreep	Aluminium bek	10	10	€ 39,20
41ZB	90 cm	op kaart	Knijpgreep	Aluminium bek	2	2	€ 42,00
42	105 cm	01040105	Knijpgreep	Aluminium bek	10	10	€ 41,10
43	140 cm	01040140	Knijpgreep	Aluminium bek	10	10	€ 45,71

aluminium bek



knijpgreep

**Kortingscode 37**

Art. Nr.	Lengte	Type	Greep	Bek	VE	MBH	Prijs
41K	90 cm	0114090	Pistoolgreep	Aluminium bek	10	10	€ 46,31
42K	105 cm	01140105	Pistoolgreep	Aluminium bek	10	10	€ 48,78



pistoolgreep



### Zwerfvuilgrijper TYPE 51

Type 51 is voor het comfortabel oppakken van afval, geschikt voor zowel binnen als buiten. Uitgevoerd met een zacht rubber omhulsel waardoor het pakken van zwerfvuil eenvoudiger wordt. Met aluminium steel.

**Kortingscode 37**

Art. Nr.	Lengte	Type	Greep	Bek	VE	MBH	Prijs
50	75 cm	0105075	Knijpgreep	Kunststof zwart	10	10	€ 38,50
51	90 cm	0105090	Knijpgreep	Kunststof zwart	10	10	€ 39,44
51ZB	90 cm	op kaart	Knijpgreep	Kunststof zwart	2	2	€ 42,43
52	105 cm	01050105	Knijpgreep	Kunststof zwart	10	10	€ 41,39
53	140 cm	01050140	Knijpgreep	Kunststof zwart	10	10	€ 67,41

kunststof zwart



**Kortingscode 37**

Art. Nr.	Lengte	Type	Greep	Bek	VE	MBH	Prijs
50K	75 cm	-	Pistoolgreep	Kunststof zwart	10	10	€ 46,73
51K	90 cm	0115090	Pistoolgreep	Kunststof zwart	10	10	€ 46,68
51KZB	90 cm	op kaart	Pistoolgreep	Kunststof zwart	2	2	€ 49,52
52K	105 cm	01150105	Pistoolgreep	Kunststof zwart	10	10	€ 49,08



knijpgreep



kunststof hard. rood



## Zwerfvuilgrijper TYPE 71

Type 71 is voor het comfortabel oppakken van afval, geschikt voor zowel binnen als buiten. Uitgevoerd met een hardkunststof omhulsel waardoor het pakken van zwerfvuil eenvoudiger wordt. steel van aluminium.

**Kortingscode 37**

Art. Nr.	Lengte	Type	Greep	Bek	VE	MBH	Prijs
71	90 cm	0107090	Knijpgreep	Kunststof hard. rood	10	10	€ 41,25
72	105 cm	01070105	Knijpgreep	Kunststof hard. rood	10	10	€ 43,32

fietsgreep



## Zwerfvuilgrijper type 21

Voor het comfortabel oppakken van afval, geschikt voor zowel binnen als buiten. Met extern mechanisme en fietsgreep.

**Kortingscode 37**

Art. Nr.	Lengte	Type	Greep	Bek	VE	MBH	Prijs
21	85 cm	0321	Fietsgreep	Metaal 1 kant bewegend	10	10	€ 25,87

## Zwerfvuilgrijper type 71H

Voor het oppakken van afval, geschikt voor zowel binnen als buiten. Met intern mechanisme en fietsgreep.

**Kortingscode 37**

Art. Nr.	Lengte	Type	Greep	Bek	VE	MBH	Prijs
71H	90 cm		Fietsgreep	Aluminium bek	10	10	€ 29,79



## Zwerfvuilgrijper Greifboy

Kleine zwerfvuilgrijper met pistoolgreep voor het oppakken van bijvoorbeeld glas of karton.

**Kortingscode 37**

Art. Nr.	Lengte	VE	MBH	Prijs
0115045	45 cm	10	10	€ 59,09



## Afvalverzamelaars

### Vuilniszakhouder

Vuilniszakhouder voor het makkelijker verzamelen van afval.

**Kortingscode 37**

Art. Nr.	Afmeting	Binnenring	VE	MBH	Prijs
<b>01501</b>	40 cm	Kunststof	11	10	€ 22,74
<b>01903</b>	40 cm	Losse binnenring	10	10	€ 10,12



### Veegblik Kehrboy

Aluminium veegblik

**Kortingscode 37**

Art. Nr.	Afmeting blik	Hoogte	VE	MBH	Prijs
<b>0150275</b>	27x21x9 cm	75 cm	2	2	€ 70,81
<b>01502751</b>	27x21x9 cm	75 cm			incl. bezem
			2	2	€ 81,21



### Veegkar DUSTY MOBILE

Aluminium veegkar inclusief bezem.

**Kortingscode 37**

Art. Nr.	Afmeting blik	Hoogte	VE	MBH	Prijs
<b>01507</b>	27x20 cm	122 cm	2	2	€ 134,17



### Veegkar DUSTY SPECIAL 50

Dusty Special 50 is een super manoeuvreerbare veegkar met straatbezem voor moeiteloos schoonmaken in het buitengebied.

**Kortingscode 37**

Art. Nr.	Afmeting blik	Hoogte	VE	MBH	Prijs
<b>01514501</b>	41x38.5x19	90 cm	2	2	€ 180,49



## Easy Arena

Het ideale hulpmiddel voor het verzamelen van zwerfvuil. De kar heeft de mogelijkheid om een zwerfvuulgrijper, bezem en schop mee te nemen.

**Kortingscode 37**

Art. Nr.	Lengte	VE	MBH	Prijs
014542	L65 x B49 x H157cm	10	10	€ 403,20





## Tuinartikelen

### Gazonhark

Polyamine bladhark met 21 tanden, zonder steel.

Kortingscode 37

Art. Nr.	Breedte hark	Tanden	VE	MBH	Prijs
02783	38 cm	21	10	1	€ 14,52



### Bladhark 777

Ideaal voor het bijelkaar harken van bladeren.

Kortingscode 37

Art. Nr.		dul	Afmeting	Tanden	VE	MBH	Prijs
02777	Bladhark 22 platte tanden	Conisch	45 cm	22 plat	10	10	€ 27,04
02785	Bladhark 22 ronde tanden	Conisch	45 cm	22 rond	10	10	€ 21,97



### Bladhark verstelbaar

Ideaal voor het verwijderen van grasresten en bladeren van het gazon.

Kortingscode 37

Art. Nr.		dul	Afmeting	Tanden	VE	MBH	Prijs
02789	Bladhark 22 tands verstelbaar	Klemdul	32-48 cm	22 plat	10	10	€ 34,02
02779	Bladhark 22 tands verstelbaar	Conisch	32-48 cm	22 plat	10	10	€ 34,02



### Graskantensteker

Voor het afscheiden van overhangende grasophopingen aan graskanten. Gesmeed, gehoond blad, stalen buis, poedercoating, T-greep, PU 1

Kortingscode 37

Art. Nr.		Breedte	Lengte steel	VE	MBH	Prijs
04801	Graskantensteker gesmeed	30 cm	86 cm	10	1	€ 67,11



# GAGGIONE

e-plasticase.com



Gemaakt  
in Frankrijk

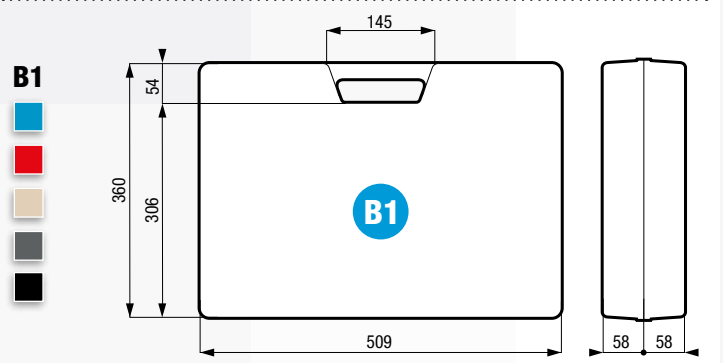
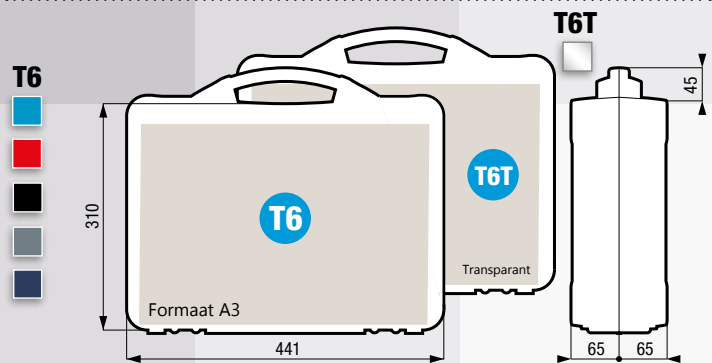
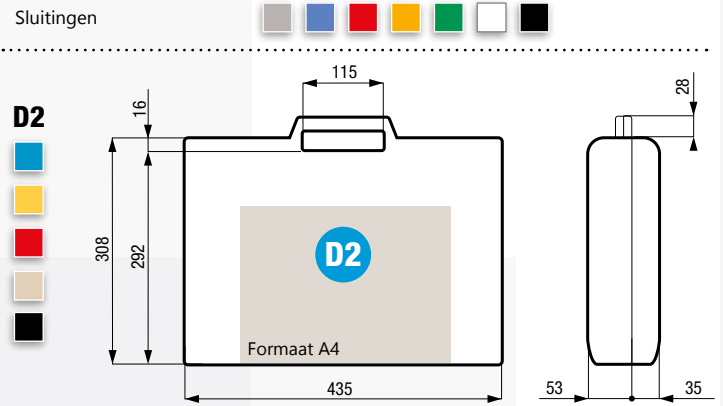
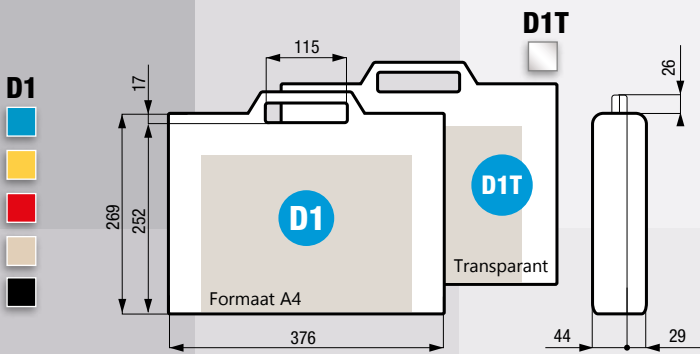
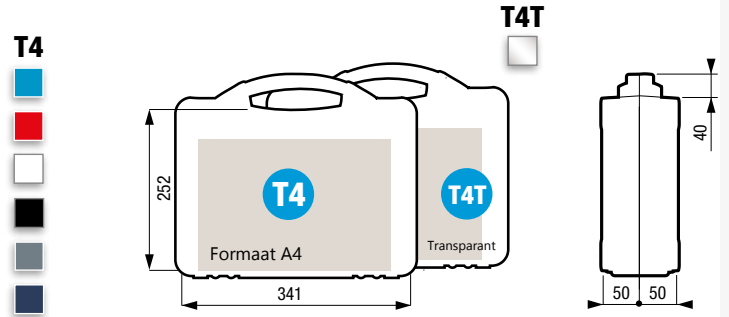
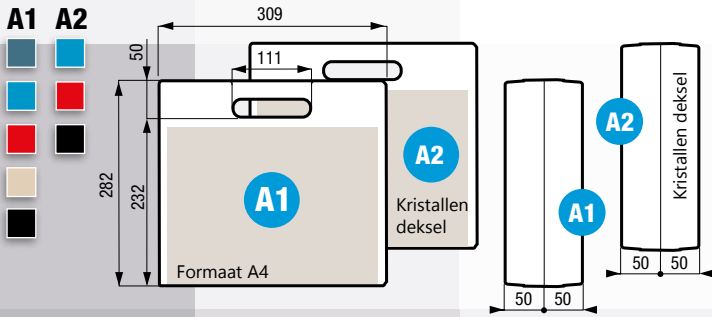
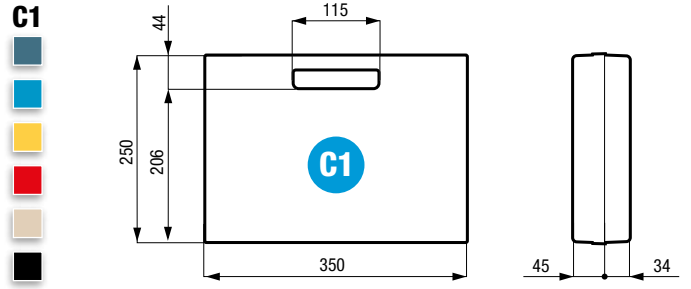
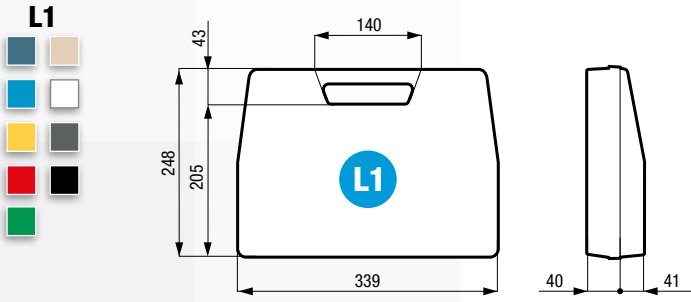

Sluiting

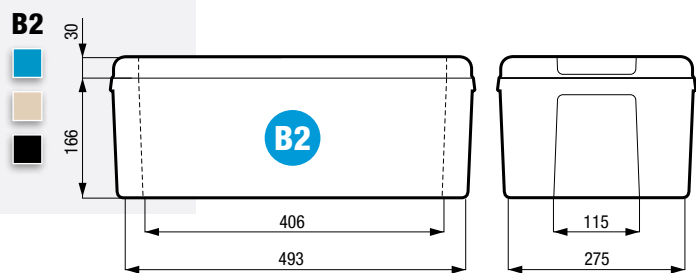

Buitenkant  
Sluitingen

# COMPACT

Geïntegreerde handvaten - Copolymeer polypropyleen.

R 1 - L 1: Afgeschuind - B 2: Stapelbaar

Model

R 1 - L 1 - S 1 - C 1 - A 1 - B 1 - B 2



# EVOLUTION

Grote capaciteit, gekleurde sluitingen - Copolymeer polypropyleen.

T 7: Versluitbaar en stapelbaar

Model

T 2 - T 4 - T 6 - T 7

Verkrijgbaar met hoge kwaliteit opdrukken



# WANDBESTIGING

100% praktisch. Bespaart ruimte en tijd, altijd klaar voor noodgevallen.

Model

RA - RB - LA

Kleur:

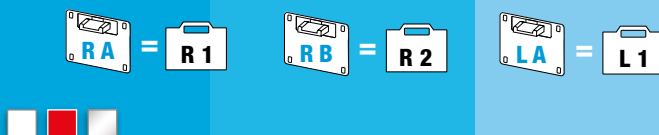



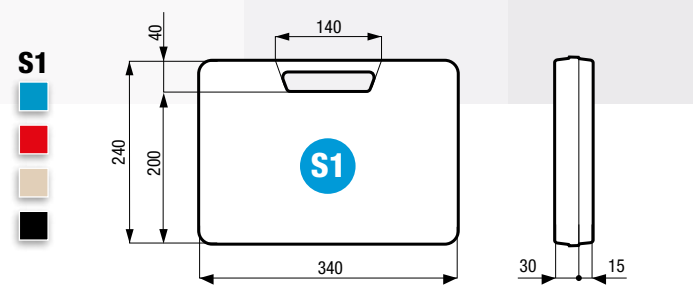
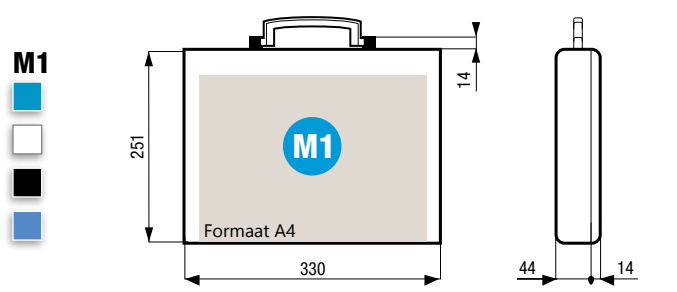
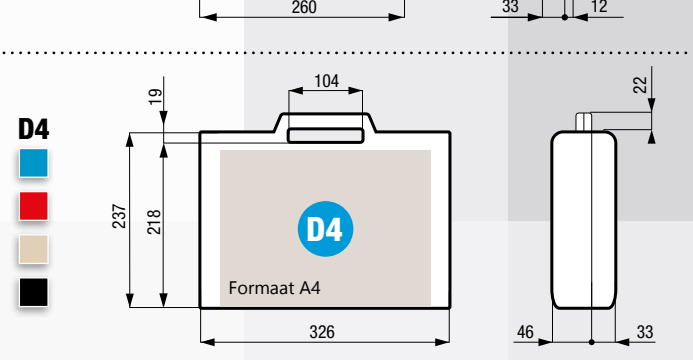
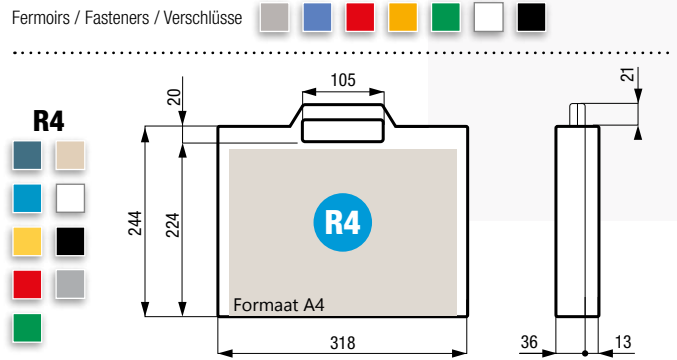
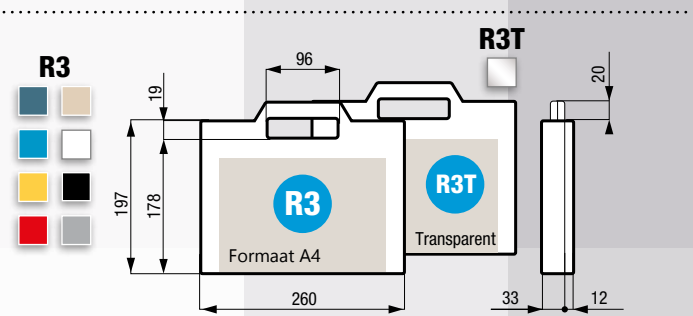
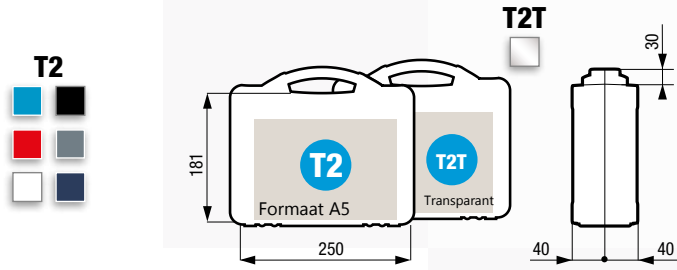
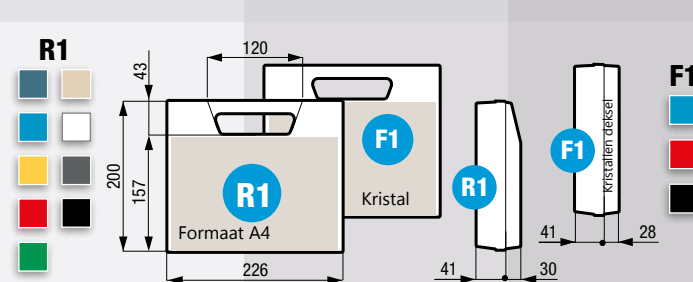
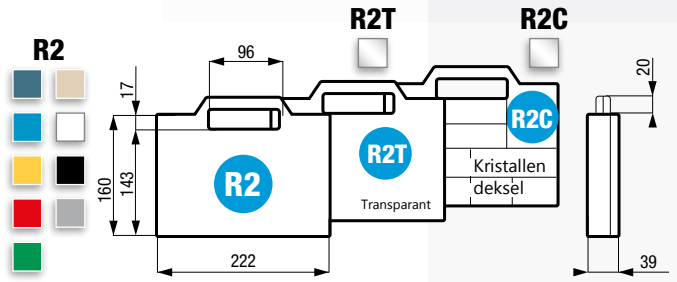
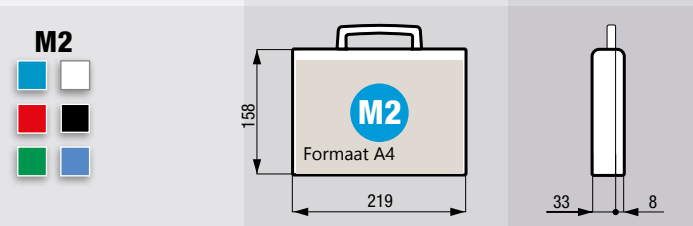
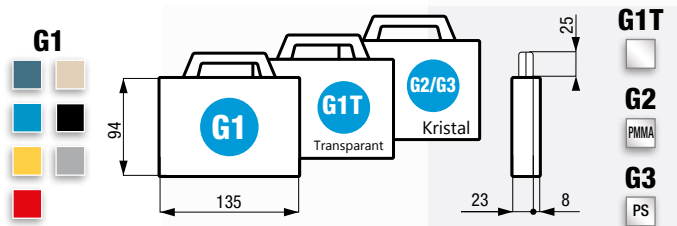
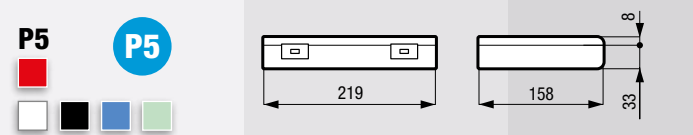
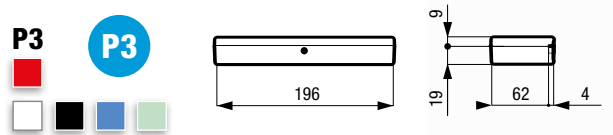
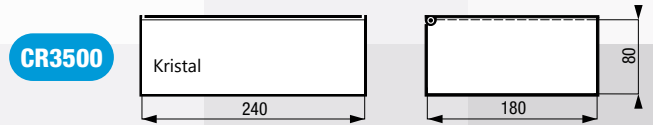
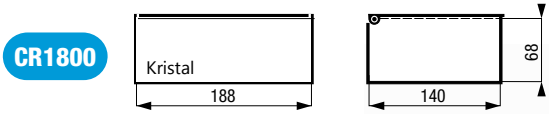
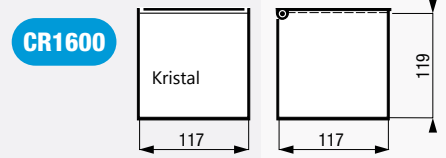
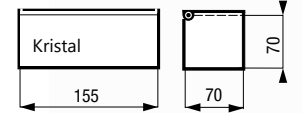
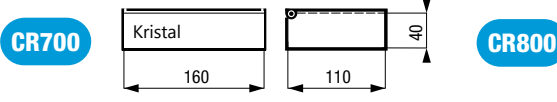

Fermoirs / Fasteners / Verschlüsse



## Slagcijfers en letters

### Slagletterset

Slagletterset met de letters A tot Z. De letters zijn vanaf de zijkant van de slagletter eenvoudig af te lezen.

**Kortingscode 04**

Art. Nr.	Afmeting	Letters	VE	VE	MBH	Prijs
10102000	2 mm	A-Z	1	1	1	€ 29,83
10103000	3 mm	A-Z	1	1	1	€ 31,08
10104000	4 mm	A-Z	1	1	1	€ 33,16
10105000	5 mm	A-Z	1	1	1	€ 35,72
10106000	6 mm	A-Z	1	1	1	€ 39,97
10107000	7 mm	A-Z	1	1	1	€ 55,18
10108000	8 mm	A-Z	1	1	1	€ 55,18
10110000	10 mm	A-Z	1	1	1	€ 73,36
10112000	12 mm	A-Z	1	1	1	€ 86,56
10115000	15 mm	A-Z	1	1	1	€ 136,18

### Slagcijferset

Slagcijferset met de cijfers 0 tot 9. De cijfers zijn vanaf de zijkant van de slagletter eenvoudig af te lezen.

**Kortingscode 04**

Art. Nr.	Afmeting	Cijfers	VE	VE	MBH	Prijs
10002000	2 mm	0-9	1	1	1	€ 9,99
10003000	3 mm	0-9	1	1	1	€ 10,39
10004000	4 mm	0-9	1	1	1	€ 11,07
10005000	5 mm	0-9	1	1	1	€ 12,44
10006000	6 mm	0-9	1	1	1	€ 13,32
10007000	7 mm	0-9	1	1	1	€ 18,41
10008000	8 mm	0-9	1	1	1	€ 18,41
10010000	10 mm	0-9	1	1	1	€ 24,49
10012000	12 mm	0-9	1	1	1	€ 28,90
10015000	15 mm	0-9	1	1	1	€ 51,05



## Sjablonen

### Sjabloonset letters

Sjabloonset met de letters A tot Z. Dikte sjabloon 0,3 mm. Materiaal: zink

**Kortingscode 06**

Art. Nr.	Afmeting	Letters	VE	VE	MBH	Prijs
11020B	20 mm	A-Z	1	1	1	€ 21,11
11030B	30 mm	A-Z	1	1	1	€ 28,31
11040B	40 mm	A-Z	1	1	1	€ 28,31
11050B	50 mm	A-Z	1	1	1	€ 32,36
11060B	60 mm	A-Z	1	1	1	€ 36,86
11080B	80 mm	A-Z	1	1	1	€ 54,19
110100B	100 mm	A-Z	1	1	1	€ 77,14



### Sjabloonset cijfers

Sjabloonset met de cijfers 0 tot 9.

**Kortingscode 06**

Art. Nr.	Afmeting	Cijfers	VE	VE	MBH	Prijs
11020Z	20 mm	0-9	1	1	1	€ 8,70
11030Z	30 mm	0-9	1	1	1	€ 11,36
11040Z	40 mm	0-9	1	1	1	€ 11,36
11050Z	50 mm	0-9	1	1	1	€ 12,94
11060Z	60 mm	0-9	1	1	1	€ 14,74
11080Z	80 mm	0-9	1	1	1	€ 21,94
110100Z	100 mm	0-9	1	1	1	€ 31,28





TPE-SOFT  
zacht / vlek vrij  
Hardheid +



RUBBER  
middelhard / dempend /  
geurloos / slijtvast  
Hardheid ++



TPE-MID  
middelhard / vlek vrij  
Hardheid ++



SUPERPLASTIC  
middelhard / zeer bestendig /  
slijtvast  
Hardheid +++



PLASTIC  
hard / olie- en vetbestendig  
Hardheid ++++



NYLON  
hard / zeer slijtvast / versplinterd niet  
olie- en vetbestendig  
Hardheid ++++



LICHTMETAAL  
hard / hittebestendig  
Hardheid +++++



KOPER  
hard / met kunststofhuls  
Hardheid +++++

## Baseplex Hamers

### Hamer Baseplex - NYLON/NYLON

Veelzijdig gebruik, toepasbaar voor sterke slagen, hal-, staal- en beursstand bouw, plaatbewerking, montage en reparatiewerkzaamheden in de automobiel- en vrachtwagen sector, onderhoud, reparatie, revisie.

Kortingscode HB



Art. Nr.	Ø	■	—	—	Doppen	VE	MBH	Prijs
3908025	25 mm	215 g	86	270	Nylon	1	1	€ 12,52
3908030	30 mm	360 g	95	280	Nylon	1	1	€ 16,85
3908040	40 mm	510 g	103	330	Nylon	1	1	€ 23,75
3908050	50 mm	940 g	117	340	Nylon	1	1	€ 37,34

### Hamer Baseplex - CELLULOSE ACETAAT

Kortingscode HB



Art. Nr.	Ø	■	—	—	Doppen	VE	MBH	Prijs
3968025	25 mm	215 g	86	270	Cellulose acetaat/Nylon	1	1	€ 11,29
3968030	30 mm	360 g	95	280	Cellulose acetaat/Nylon	1	1	€ 15,46
3968040	40 mm	510 g	103	330	Cellulose acetaat/Nylon	1	1	€ 22,42
3968050	50 mm	940 g	117	340	Cellulose acetaat/Nylon	1	1	€ 33,28





## Simplex hamers

### Hamer Simplex - RUBBER/RUBBER

Veelzijdig gebruik, onderhoud, reparatie, revisie, plaatbewerking, prefab-woningbouw, timmermanswerk, kap constructie, steiger en tent constructie, montage en reparatiewerkzaamheden in de auto-mobiel- en vrachtwagen sector, onderhoud, reparatie, revisie.

**Kortingscode HB**

Art. Nr.	Ø				Doppen	VE	MBH	Prijs
3002030	30 mm	345 g	90	300	Rubber / Rubber	1	1	€ 18,20
3002040	40 mm	660 g	110	330	Rubber / Rubber	1	1	€ 22,55
3002050	50 mm	1150 g	135	350	Rubber / Rubber	1	1	€ 30,24
3002060	60 mm	1550 g	145	405	Rubber / Rubber	1	1	€ 38,61
3002080	80 mm	2870 g	175	490	Rubber / Rubber	1	1	€ 67,84



### Hamer Simplex - PLASTIC/PLASTIC

Veelzijdig gebruik, onderhoud, reparatie, revisie, plaatbewerking, prefab-woningbouw, timmermanswerk, kap constructie, steiger en tent constructie, montage en reparatiewerkzaamheden in de auto-mobiel- en vrachtwagen sector, onderhoud, reparatie, revisie.

**Kortingscode HB**

Art. Nr.	Ø				Doppen	VE	MBH	Prijs
3006030	30 mm	345 g	90	300	Plastic / Plastic	€ 1	€ 1	€ 18,20
3006040	40 mm	635 g	110	330	Plastic / Plastic	€ 1	€ 1	€ 25,55
3006050	50 mm	1120 g	135	350	Plastic / Plastic	€ 1	€ 1	€ 36,77
3006060	60 mm	1520 g	145	405	Plastic / Plastic	€ 1	€ 1	€ 47,38



### Hamer Simplex - NYLON/NYLON

Verbinden van werkstukken, assemblage van scherpe werkstukken, huis constructie, spuit/giet constructie, bouw van installaties, hal bouw constructie, staalbouw, tentoonstelling stand constructie, plaatwerk bewerking, montage- en reparatiewerkzaamheden in de automobiel- en vrachtwagen sector, onderhoud, reparatie, revisie.

**Kortingscode HB**

Art. Nr.	Ø				Doppen	VE	MBH	Prijs
3008030	30 mm	340 g	90	300	Nylon / Nylon	1	1	€ 22,05
3008040	40 mm	650 g	110	330	Nylon / Nylon	1	1	€ 30,04
3008050	50 mm	1130 g	135	350	Nylon / Nylon	1	1	€ 46,29
3008060	60 mm	1500 g	145	405	Nylon / Nylon	1	1	€ 59,69
3008080	80 mm	2880 g	175	490	Nylon / Nylon	1	1	€ 99,83



### Hamer Simplex - RUBBER/TPE-SOFT

Ideaal voor het leggen van tegels binnen en buiten

**Kortingscode HB**

Art. Nr.	Ø				Doppen	VE	MBH	Prijs
3012030	30 mm	340 g	90	300	Rubber/TPE-SOFT	1	1	€ 19,11
3012040	40 mm	640 g	110	330	Rubber/TPE-SOFT	1	1	€ 23,94
3012050	50 mm	1095 g	135	350	Rubber/TPE-SOFT	1	1	€ 32,54
3012060	60 mm	1480 g	145	405	Rubber/TPE-SOFT	1	1	€ 41,28



## Hamer Simplex - TPE-MID/TPE-SOFT

Natuursteen zetten, gipswand constructie, meubel assemblage, ramen en deuren constructie, meubelmaker werk, vloertegels.

Kortingscode HB



Art. Nr.	Ø				Doppen	VE	MBH	Prijs
3013030	30 mm	340 g	90	300	TPE-mid/TPE-soft	1	1	€ 19,43
3013040	40 mm	620 g	110	330	TPE-mid/TPE-soft	1	1	€ 24,37
3013050	50 mm	1060 g	135	350	TPE-mid/TPE-soft	1	1	€ 34,68
3013060	60 mm	1420 g	145	405	TPE-mid/TPE-soft	1	1	€ 43,58

## Hamer Simplex - SUPERPLASTIC/TPE-SOFT

Meubelmaker werk, meubel assemblage, ramen en deuren montage.

Kortingscode HB



Art. Nr.	Ø				Doppen	VE	MBH	Prijs
3017030	30 mm	340 g	90	300	Superplastic/TPE-Soft	1	1	€ 20,50
3017040	40 mm	615 g	110	330	Superplastic/TPE-Soft	1	1	€ 27,15
3017050	50 mm	1055 g	135	350	Superplastic/TPE-Soft	1	1	€ 38,58
3017060	60 mm	1445 g	145	405	Superplastic/TPE-Soft	1	1	€ 48,88

## Hamer Simplex - RUBBER/TPE-MID

Ideaal voor het leggen van tegels binnen en buiten

Kortingscode HB



Art. Nr.	Ø				Doppen	VE	MBH	Prijs
3023030	30 mm	340 g	90	300	Rubber/TPE-Mid	1	1	€ 18,52
3023040	40 mm	630 g	110	330	Rubber/TPE-Mid	1	1	€ 22,98
3023050	50 mm	1140 g	135	350	Rubber/TPE-Mid	1	1	€ 32,38
3023060	60 mm	1540 g	145	405	Rubber/TPE-Mid	1	1	€ 40,91

## Hamer Simplex - RUBBER/PLASTIC

Assemblage en reparatiewerkzaamheden in de automobiel- en vrachtwagen sector, onderhoudswerk, steiger- en tentbouw, prefab-woningbouw, timmerwerk en kapconstructie.

Kortingscode HB



Art. Nr.	Ø				Doppen	VE	MBH	Prijs
3026030	30 mm	345 g	90	300	Rubber/Plastic	1	1	€ 18,20
3026040	40 mm	640 g	110	330	Rubber/Plastic	1	1	€ 24,05
3026050	50 mm	1130 g	135	350	Rubber/Plastic	1	1	€ 33,50
3026060	60 mm	1500 g	145	405	Rubber/Plastic	1	1	€ 43,00



## Hamer Simplex - RUBBER/SUPERPLASTIC

Tuin- en landschapsarchitectuur, bestrating, stoeprand stellen, steigerbouw,, timmerman werk, kapconstructie, omheining bouw.

Kortingscode HB

Art. Nr.	Ø				Doppen	VE	MBH	Prijs
<b>3027030</b>	30 mm	335 g	90	300	Rubber/Superplastic	1	1	€ 19,59
<b>3027040</b>	40 mm	635 g	110	330	Rubber/Superplastic	1	1	€ 25,76
<b>3027050</b>	50 mm	1105 g	135	350	Rubber/Superplastic	1	1	€ 36,28
<b>3027060</b>	60 mm	1510 g	145	405	Rubber/Superplastic	1	1	€ 46,21
<b>3027080</b>	80 mm	2770 g	175	490	Rubber/Superplastic	1	1	€ 83,09
<b>3027081</b>	80 mm	3170 g	175	800	Rubber/Superplastic	1	1	€ 97,29



## Hamer Simplex - NYLON/RUBBER

Assemblage van scherpe werkstukken, montage behuizingen, installatie ontwerp, hallen, staal en beursstand bouw, onderhoud en reparatiewerkzaamheden.

Kortingscode HB

Art. Nr.	Ø				Doppen	VE	MBH	Prijs
<b>3028030</b>	30 mm	355 g	90	300	Nylon/Rubber	1	1	€ 20,13
<b>3028040</b>	40 mm	650 g	110	330	Nylon/Rubber	1	1	€ 26,29
<b>3028050</b>	50 mm	1140 g	135	350	Nylon/Rubber	1	1	€ 38,26
<b>3028060</b>	60 mm	1520 g	145	405	Nylon/Rubber	1	1	€ 49,15
<b>3028080</b>	80 mm	2890 g	175	490	Nylon/Rubber	1	1	€ 83,84



## Hamer Simplex. Lichtmetalen huis TPE-SOFT/TPE-MID

Positionering en afstelling van lichte/delicate werkstukken, meubelmaker werk, meubel assemblage, vloertegels

Kortingscode HB

Art. Nr.	Ø				Doppen	VE	MBH	Prijs
<b>3113030</b>	30 mm	185 g	90	300	TPE-soft/TPE-mid	1	1	€ 28,53
<b>3113040</b>	40 mm	345 g	110	330	TPE-soft/TPE-mid	1	1	€ 34,00
<b>3113050</b>	50 mm	635 g	135	350	TPE-soft/TPE-mid	1	1	€ 44,79
<b>3113060</b>	60 mm	850 g	145	405	TPE-soft/TPE-mid	1	1	€ 53,64



## Hamer Simplex. Lichtmetalen huis TPE-SOFT/SUPERPLASTIC

Positionering en afstelling van lichte/delicate werkstukken, meubelmaker werk, meubel assemblage, vloertegels

Kortingscode HB

Art. Nr.	Ø				Doppen	VE	MBH	Prijs
<b>3117030</b>	30 mm	185 g	90	300	TPE-soft/Superplastic	1	1	€ 29,60
<b>3117040</b>	40 mm	350 g	110	330	TPE-soft/Superplastic	1	1	€ 36,78
<b>3117050</b>	50 mm	645 g	135	350	TPE-soft/Superplastic	1	1	€ 48,70
<b>3117060</b>	60 mm	875 g	145	405	TPE-soft/Superplastic	1	1	€ 58,94





## Hamer Simplex. Versterkt gietijzeren huis - ZACHTMETAAL/KOPER

Richtwerkzaamheden, installatie constructie, plaatbewerking, montage- en reparatiewerkzaamheden in de automobiel- en vrachtwagen sector.

Kortingscode HB



Art. Nr.	Ø	Gewicht	—	—	Doppen	VE	MBH	Prijs
3749030	30 mm	600 g	90	300	Zacht metaal/Koper	1	1	€ 48,90
3749040	40 mm	1205 g	110	330	Zacht metaal/Koper	1	1	€ 67,95
3704040	40	1410	110	330	Koper / Koper	1	1	€ 83,51

## Voorhamer Simplex. SUPERPLASIC/SUPERPLASTIC

Tuin- en landschapsarchitectuur, stoeprand stellen, omheining bouw, indrijven stalen wiggen, tentbouw, timmerwerk, kapconstructie.

Kortingscode HB



Art. Nr.	Ø	Gewicht	—	—	Doppen	VE	MBH	Prijs
3007081	80 mm	3090 g	90	300	Superplastic	1	1	€ 112,54
3007100	100 mm	5200 g	110	330	Superplastic	1	1	€ 185,07
3007125	125 mm	7700 g	135	350	Superplastic	1	1	€ 243,71
3007141	140 mm	7900 g	145	405	Superplastic	1	1	€ 280,09



Kortingscode HB

Art. Nr.	Ø	Gewicht	—	—	Doppen	VE	MBH	Prijs
3027081	80 mm	3170 g	175	800	Rubber / Superplastic	1	1	€ 97,29
3709081	80 mm	4650	175	800	Lichtmetaal / lichtmetaal			€ 172,97



Kortingscode 32

Art. Nr.	Ø	Gewicht	—	Steel	VE	MBH	Prijs
3244030	30 mm	65 g	260mm	Houten steel, ergonomisch gevormd	1	1	€ 5,52
3244040	40 mm	100 g	275mm	Houten steel, ergonomisch gevormd	1	1	€ 5,75
3244050	50 mm	130 g	310mm	Houten steel, ergonomisch gevormd	1	1	€ 7,07
3244060	60 mm	150 g	335mm	Houten steel, ergonomisch gevormd	1	1	€ 7,42
3244080	80 mm	255 g	395mm	Houten steel, ergonomisch gevormd	1	1	€ 9,26
3844040	40/50	220 g	267	Fiberglas steel	1	1	€ 21,72





## Hamer Simplex - Losse doppen en stelen

Kortingscode 32

Art. Nr.	Ø	Gewicht	Doppen	Hardheid	VE	Prijs
3201030	30 mm	23 g	TPE-SOFT zacht/vlekvrij	+	1 1	€ 3,85
3201040	40 mm	47 g	TPE-SOFT zacht/vlekvrij	+	1 1	€ 5,24
3201050	50 mm	90 g	TPE-SOFT zacht/vlekvrij	+	1 1	€ 7,33
3201060	60 mm	135 g	TPE-SOFT zacht/vlekvrij	+	1 1	€ 9,95
3202030	30 mm	30 g	RUBBER middelhard / dempend / slijtvast	++	1 1	€ 2,94
3202040	40 mm	65 g	RUBBER middelhard / dempend / slijtvast	++	1 1	€ 3,85
3202050	50 mm	125 g	RUBBER middelhard / dempend / slijtvast	++	1 1	€ 5,03
3202060	60 mm	205 g	RUBBER middelhard / dempend / slijtvast	++	1 1	€ 7,28
3202080	80 mm	430 g	RUBBER middelhard / dempend / slijtvast	++	1 1	€ 12,79
3202100	100 mm	600 g	RUBBER middelhard / dempend / slijtvast	++	1 1	€ 24,08
3203030	30 mm	22 g	TPE-MID middelhard / vlekvrij	++	1 1	€ 3,26
3203040	40 mm	45 g	TPE-MID middelhard / vlekvrij	++	1 1	€ 4,28
3203050	50 mm	85 g	TPE-MID middelhard / vlekvrij	++	1 1	€ 7,17
3203060	60 mm	140 g	TPE-MID middelhard / vlekvrij	++	1 1	€ 9,58
3206030	30 mm	25 g	PLASTIC hard / olie- en vetbestendig	++++	1 1	€ 2,94
3206040	40 mm	60 g	PLASTIC hard / olie- en vetbestendig	++++	1 1	€ 5,35
3206050	50 mm	115 g	PLASTIC hard / olie- en vetbestendig	++++	1 1	€ 8,29
3206060	60 mm	190 g	PLASTIC hard / olie- en vetbestendig	++++	1 1	€ 11,66
3207030	30 mm	22 g	SUPERPLASTIC middelhard / slijtvast	+++	1 1	€ 4,33
3207040	40 mm	50 g	SUPERPLASTIC middelhard / slijtvast	+++	1 1	€ 7,06
3207050	50 mm	100 g	SUPERPLASTIC middelhard / slijtvast	+++	1 1	€ 11,07
3207060	60 mm	160 g	SUPERPLASTIC middelhard / slijtvast	+++	1 1	€ 14,87
3207080	80 mm	325 g	SUPERPLASTIC middelhard / slijtvast	+++	1 1	€ 28,03
3207100	10 mm	450 g	SUPERPLASTIC middelhard / slijtvast	+++	1 1	€ 40,02
3207125	125 mm	735 g	SUPERPLASTIC middelhard / slijtvast	+++	1 1	€ 55,59
3207141	140 mm	860 g	SUPERPLASTIC middelhard / slijtvast	+++	1 1	€ 73,78
3208030	30 mm	26 g	NYLON zeer slijtvast/olie- en vetbestendig	++++	1 1	€ 4,87
3208040	40 mm	65 g	NYLON zeer slijtvast/olie- en vetbestendig	++++	1 1	€ 7,60
3208050	50 mm	120 g	NYLON zeer slijtvast/olie- en vetbestendig	++++	1 1	€ 13,05
3208060	60 mm	195 g	NYLON zeer slijtvast/olie- en vetbestendig	++++	1 1	€ 17,82
3208080	80 mm	405 g	NYLON zeer slijtvast/olie- en vetbestendig	++++	1 1	€ 28,78
3209030	30 mm	55 g	LICHTMETAAL hard / hittebestendig	+++++	1 1	€ 6,37
3209040	40 mm	120 g	LICHTMETAAL hard / hittebestendig	+++++	1 1	€ 8,77
3209050	50 mm	250 g	LICHTMETAAL hard / hittebestendig	+++++	1 1	€ 14,93
3209060	60 mm	405 g	LICHTMETAAL hard / hittebestendig	+++++	1 1	€ 19,85
3209080	80 mm	855 g	LICHTMETAAL hard / hittebestendig	+++++	1 1	€ 34,40
3804030	30 mm	145 g	KOPER	+++++	1 1	€ 17,23
3804040	40 mm	325 g	KOPER	+++++	1 1	€ 24,34





## Hamers Supercraft

### Voorhamer Supercraft terugslagvrij

De kop van de SUPERCRAFT hamer is gevuld met staal gruis. Dit betekent wanneer er op het werkstuk wordt geslagen de energie van de impact met een tijdelijke vertraging wordt doorgegeven. De gereduceerde terugslag resulteert in minder trillingen hetgeen beter is voor gewrichten. Tevens is er geluidsreductie. Werkzaamheden: staalconstructies, beursstand constructies, betonnen bekisting, steigerbouw, tentbouw, omheiningen, indrijven metalen wiggen en staken, richtwerkzaamheden, onderhoudswerk. Volledig robot gelast, handvat- hulsbescherming, zeer veilige handvat-kopverbinding als gevolg van aluminium wig en veiligheidspen, robuuste poedercoating, maximale stevigheid van de inzetstukken vervaardigd van speciaal nylon met als gevolg een uitstekende kwaliteit en zeer hoge duurzaamheid handvat met vervangbare inzetstukken.

Kortingscode HB



Art. Nr.	Ø				Doppen	VE	MBH	Prijs
3366081	80 mm	4410 g	200	880	Nylon	1	1	€ 207,90
3366107	100 mm	7050 g	210	1000	Nylon	1	1	€ 320,04
3366110	100 mm	10000 g	265	1000	Nylon	1	1	€ 348,71

### Hamer Supercraft terugslagvrij

Kortingscode HB



Art. Nr.	Ø				Doppen	VE	MBH	Prijs
3366020	20 mm	245 g	105	300	Nylon	1	1	€ 27,82
3366025	25 mm	325 g	105	305	Nylon	1	1	€ 27,82
3366030	30 mm	460 g	110	330	Nylon	1	1	€ 29,32
3366035	35 mm	560 g	110	335	Nylon	1	1	€ 32,31
3366040	40 mm	715 g	115	355	Nylon	1	1	€ 37,18
3366045	45 mm	830 g	120	360	Nylon	1	1	€ 43,01
3366050	50 mm	990 g	120	365	Nylon	1	1	€ 46,87
3366060	60 mm	1705 g	145	360	Nylon	1	1	€ 80,52
3366070	70 mm	2215 g	150	370	Nylon	1	1	€ 102,88
3366080	80 mm	3210 g	168	380	Nylon	1	1	€ 175,05

**Kortingscode HB**

Art. Nr.	Ø				Doppen	VE	MBH	Prijs	
3377025	25 mm	385 g	110	270	Nylon	1	1	€	31,62
3377030	30 mm	585 g	110	295	Nylon	1	1	€	34,19
3377035	35 mm	690 g	110	300	Nylon	1	1	€	35,63
3377040	40 mm	805 g	115	305	Nylon	1	1	€	41,78
3377045	45 mm	935 g	120	310	Nylon	1	1	€	47,08
3377050	50 mm	1150 g	120	315	Nylon	1	1	€	52,00
3377060	60 mm	1750 g	145	325	Nylon	1	1	€	83,09
3377070	70 mm	2250 g	150	335	Nylon	1	1	€	129,84

**Kortingscode HB**

Art. Nr.	Ø				Doppen	VE	MBH	Prijs	
3377130	30 mm	585 g	110	295	Nylon	1	1	€	34,19
3377140	40 mm	805 g	115	305	Nylon	1	1	€	41,78
3377150	50 mm	1150 g	120	315	Nylon	1	1	€	52,00
3377160	60 mm	1750 g	145	325	Nylon	1	1	€	83,09

**Kortingscode 32**

Art. Nr.	Ø	Gewicht	Doppen	Hardheid	VE	Prijs	
3508025	25 mm	10 g	NYLON zeer slijtvast/olie- en vetbestendig	++++	1	1	€ 3,08
3508030	30 mm	17 g	NYLON zeer slijtvast/olie- en vetbestendig	++++	1	1	€ 3,64
3508035	35 mm	23 g	NYLON zeer slijtvast/olie- en vetbestendig	++++	1	1	€ 4,17
3508040	40 mm	32 g	NYLON zeer slijtvast/olie- en vetbestendig	++++	1	1	€ 5,14
3508045	45 mm	43 g	NYLON zeer slijtvast/olie- en vetbestendig	++++	1	1	€ 5,99
3508050	50 mm	55 g	NYLON zeer slijtvast/olie- en vetbestendig	++++	1	1	€ 6,58
3508060	60 mm	95 g	NYLON zeer slijtvast/olie- en vetbestendig	++++	1	1	€ 10,86
3508070	70 mm	130 g	NYLON zeer slijtvast/olie- en vetbestendig	++++	1	1	€ 16,10
3508080	80 mm	195 g	NYLON zeer slijtvast/olie- en vetbestendig	++++	1	1	€ 21,51
3508100	100 mm	345 g	NYLON zeer slijtvast/olie- en vetbestendig	++++	1	1	€ 35,15



## Hamers Secural

De massaverhouding van de kop tot de steel is optimaal afgestemd tot het slagoppervlak. Dit tezamen met het lage totale gewicht is positief voor de belasting van gewrichten. Door het rechthoekige ontwerp is de hamer goed inzetbaar bij randen en hoeken. Doordat de behuizing in langsrchting is gelast, is de hamer onbreekbaar tussen behuizing en steel. Parket en laminaat leggen, raam en deur constructie, gipswanden constructie, meubel assemblage, meubelmaker werk, plaatbewerking, positioneren en afstellen van werkstukken, montage behuizingen, montage- en reparatiewerkzaamheden in de automobiel- en vrachtwagen sector, onderhoud, reparatie, revisie.



**Kortingscode HS**

Art. Nr.	Gewicht	Diameter	Doppen	VE	MBH	Prijs
3380040	680 g	30x40 mm	Polyurethaan, geel, rechthoekig	1	1	€ 39,70

## Hamers Ferroplex

Algemene montagewerkzaamheden in de industrie, ambachtelijke bedrijven en automobielindustrie, montage van werkstukken, montage van scherpe werkstukken, behuizing assemblage, spuit/giet constructie, plaatbewerking, meubel assemblage ramen en deuren constructie, meubelmaker werk, montage- en reparatiewerkzaamheden in de automobiel- en vrachtwagen sector, revisie werkzaamheden. Met stalen buis steel en ergonomische rubberen grip, hamerkop vervaardigd van warmte behandeld staal, eenzijdig inductie gehard, andere zijde met verwisselbare nylon inzet.



**Kortingscode 32**

Art. Nr.	Gewicht	Diameter	Doppen	VE	MBH	Prijs
3677030	600 g	30 mm	Nylon	1	1	€ 30,17
3677035	800 g	35 mm	Nylon	1	1	€ 30,76

## Hamers Blackcraft

Terugslagvrije hamer, gecoat met polyurethaan, voorkomt vonken.



**Kortingscode HS**

Art. Nr.	Gewicht	Lengte	Diameter inzet	VE	MBH	Prijs
3379040	640 mm	300 mm	40 mm	1	1	€ 46,49
3379050	900 mm	310 mm	50 mm	1	1	€ 57,73
3379060	1300 mm	315 mm	60 mm	1	1	€ 82,76



## Doorslag

Assemblage, reparatie en onderhoud.

Kortingscode HS

Art. Nr.	Gewicht	Lengte	Diameter	VE	MBH	Prijs
3408010	90 g	168 mm	10 mm	1	1	€ 11,50
3408012	130 g	170 mm	12 mm	1	1	€ 13,97
3408015	200 g	175 mm	15 mm	1	1	€ 17,94



## Klopper terugslagvrij

Klopper van nylon. Ook te gebruiken als stempel, samenstellen van werkstukken, montage behuizingen, montage en reparatiewerkzaamheden in de automobiel- en vrachtwagen sector, onderhoud in een omgeving van beperkte toegankelijkheid.

Kortingscode HS

Art. Nr.	Gewicht	Lengte	Diameter	VE	MBH	Prijs
3408020	215 g	150 mm	20 mm	1	1	€ 18,98
3408025	340 g	150 mm	25 mm	1	1	€ 19,97
3408030	470 g	155 mm	30 mm	1	1	€ 21,16
3408035	630 g	155 mm	35 mm	1	1	€ 26,59
3408040	785 g	160 mm	40 mm	1	1	€ 29,15
3408045	965 g	160 mm	45 mm	1	1	€ 33,09
3408050	1250 g	165 mm	50 mm	1	1	€ 37,78



## Magnetische houder

Met behulp van de multifunctionele Halder Magnetische houder kunnen spuitpistolen, taperollen, kabels en koorden eenvoudig worden gefixeerd. Elke magnetische houder wordt geleverd in een verpakking met veiligheidsinstructies en duidelijke afbeeldingen van toepassingen. In de voet van de houder zitten zes krachtige neodymium magneten.

Kortingscode 32

Art. Nr.	Kleur	Gewicht	diameter	VE	MBH	Prijs
3688002	Blauw	250 g	65 mm	10	1	€ 25,57
3688003	Zwart	250 g	65 mm	10	1	€ 25,57



## Metselgereedschap

### Metseltroffel Arnhems model

Het Melkmeisje metseltroffel Arnhems model met een blank geslepen blad en rood gelakte houten greep.

**Kortingscode 80**

Art. Nr.	Afmeting	Uitvoering	VE	MBH	Prijs
<b>MM370160</b>	160 mm	Rechts	5	1	€ 18,02
<b>MM370170</b>	170 mm	Rechts	5	1	€ 18,21
<b>MM370180</b>	180 mm	Rechts	5	1	€ 18,21
<b>MM370190</b>	190 mm	Rechts	5	1	€ 19,78
<b>MM370200</b>	200 mm	Rechts	5	1	€ 25,22
<b>MM371160</b>	160 mm	Links	5	1	€ 19,00
<b>MM371170</b>	170 mm	Links	5	1	€ 19,00
<b>MM371180</b>	180 mm	Links	5	1	€ 19,00
<b>MM371190</b>	190 mm	Links	5	1	€ 19,83

### Metseltroffel Arnhems model

Het Melkmeisje metseltroffel Arnhems model met een RVS blad en rood gelakte houten greep.

**Kortingscode 80**

Art. Nr.	Afmeting	Materiaal	Uitvoering	VE	MBH	Prijs
<b>MM470160</b>	160 mm	RVS	Rechts	5	1	€ 14,59
<b>MM470180</b>	180 mm	RVS	Rechts	5	1	€ 17,47
<b>MM471180</b>	180 mm	RVS	Links	5	1	€ 17,47

### Metseltroffel Arnhems model

Het Melkmeisje metseltroffel Arnhems model met een RVS blad en rode softgrip.

**Kortingscode 80**

Art. Nr.	Afmeting	Materiaal	Uitvoering	VE	MBH	Prijs
<b>MM480180</b>	180 mm	RVS	Rechts, softgrip	5	1	€ 18,51
<b>MM481180</b>	180 mm	RVS	Links, softgrip	5	1	€ 18,51

### Metseltroffel Arnhems model

Het Melkmeisje metseltroffel Arnhems model met een blank geslepen blad en rode softgrip.

**Kortingscode 80**

Art. Nr.	Afmeting	Uitvoering	Greep	VE	MBH	Prijs
<b>MM680160</b>	160 mm	Rechts	Softgrip	5	1	€ 22,80
<b>MM680170</b>	170 mm	Rechts	Softgrip	5	1	€ 24,19
<b>MM680180</b>	180 mm	Rechts	Softgrip	5	1	€ 24,19
<b>MM680190</b>	190 mm	Rechts	Softgrip	5	1	€ 25,95
<b>MM681160</b>	160 mm	Links	Softgrip	5	1	€ 25,08
<b>MM681170</b>	170 mm	Links	Softgrip	5	1	€ 23,96
<b>MM681180</b>	180 mm	Links	Softgrip	5	1	€ 23,96
<b>MM681190</b>	190 mm	Links	Softgrip	5	1	€ 25,88

## Voegspijker

Voegspijker met een hoekige houten greep voor het invoegen van de lintvoegen.

Kortingscode 80

Art. Nr.	Afmeting	Materiaal	Uitvoering	Greep	VE	MBH	Prijs
MM383006	140x 6 mm	Staal	Gesmede-hals	Hoekig	10	1	€ 9,85
MM383008	140x 8 mm	Staal	Gesmede-hals	Hoekig	10	1	€ 9,85
MM383010	140x10 mm	Staal	Gesmede-hals	Hoekig	10	1	€ 9,85
MM383012	140x12 mm	Staal	Gesmede-hals	Hoekig	10	1	€ 9,85
MM383014	140x14 mm	Staal	Gesmede-hals	Hoekig	10	1	€ 9,85
MM383016	140x16 mm	Staal	Gesmede-hals	Hoekig	10	1	€ 9,85
MM384008	190x 8 mm	Staal	Gesmede-hals	Hoekig	10	1	€ 10,44
MM384010	190x10 mm	Staal	Gesmede-hals	Hoekig	10	1	€ 10,63
MM384012	190x12 mm	Staal	Gesmede-hals	Hoekig	10	1	€ 10,71
MM387006	140x 6 mm	Staal	Gesmede-hals	Rond	10	1	€ 8,14
MM387008	140x 8 mm	Staal	Gesmede-hals	Rond	10	1	€ 8,24
MM387010	140x10 mm	Staal	Gesmede-hals	Rond	10	1	€ 8,24
MM387012	140x12 mm	Staal	Gesmede-hals	Rond	10	1	€ 8,32
MM387014	140x14 mm	Staal	Gesmede-hals	Rond	10	1	€ 8,23



## Voegspijker Hollands model

Voegspijker met een ronde houten greep voor het invoegen van de lintvoegen.

Kortingscode 80

Art. Nr.	Afmeting	Materiaal	Greep	VE	MBH	Prijs
MM385006	140x 6 mm	Staal	Hout	10	1	€ 5,64
MM385008	140x 8 mm	Staal	Hout	10	1	€ 5,64
MM385010	140x10 mm	Staal	Hout	10	1	€ 5,64
MM385012	140x12 mm	Staal	Hout	10	1	€ 5,64
MM385014	140x14 mm	Staal	Hout	10	1	€ 5,64
MM385016	140x16 mm	Staal	Hout	10	1	€ 5,79
MM485008	140x8 mm	RVS	Hout	10	1	€ 12,41
MM485010	140x10 mm	RVS	Hout	10	1	€ 12,74
MM485012	140x12 mm	RVS	Hout	10	1	€ 12,96
MM486008	170 x 8 mm	RVS	Hout	10	1	€ 11,96
MM486010	170 x 10 mm	RVS	Hout	10	1	€ 12,28
MM486012	170 x 12 mm	RVS	Hout	10	1	€ 12,54
MM386006	180x 6 mm	Staal	Hout	10	1	€ 6,82
MM386008	180x 8 mm	Staal	Hout	10	1	€ 6,85
MM386010	180x10 mm	Staal	Hout	10	1	€ 6,85
MM386012	180x12 mm	Staal	Hout	10	1	€ 6,85
MM386014	180x14 mm	Staal	Hout	10	1	€ 6,85
MM388008	200x 8 mm	Staal	Hout	10	1	€ 11,25
MM388010	200x10 mm	Staal	Hout	10	1	€ 11,46
MM388012	200x12 mm	Staal	Hout	10	1	€ 11,69
MM388014	200x14 mm	Staal	Hout	10	1	€ 11,83



## Voegspijker Hollands model

Voegspijker met een softgrip voor het invoegen van de lintvoegen.

**Kortingscode 80**

Art. Nr.	Afmeting	Materiaal	Greep	VE	MBH	Prijs
<b>MM690006</b>	180x 6 mm	Staal	Softgrip	10	1	€ 8,36
<b>MM690008</b>	180x 8 mm	Staal	Softgrip	10	1	€ 8,36
<b>MM690010</b>	180x10 mm	Staal	Softgrip	10	1	€ 8,36
<b>MM690012</b>	180x12 mm	Staal	Softgrip	10	1	€ 8,36
<b>MM690014</b>	180x14 mm	Staal	Softgrip	10	1	€ 8,36
<b>MM690016</b>	180x16 mm	Staal	Softgrip	10	1	€ 8,36
<b>MM686008</b>	180x 8 mm	RVS	Softgrip	10	1	€ 16,24
<b>MM686010</b>	180x10 mm	RVS	Softgrip	10	1	€ 16,40
<b>MM686012</b>	180x12 mm	RVS	Softgrip	10	1	€ 16,22

## Stootvoegspijker

Stootvoegspijker met 2-componenten greep voor het invoegen van stootvoegen.

**Kortingscode 80**

Art. Nr.	Afmeting	Materiaal	Greep	VE	MBH	Prijs
<b>MM389006</b>	50x 6 mm	Staal	Hout	10	1	€ 5,69
<b>MM389008</b>	50x 8 mm	Staal	Hout	10	1	€ 5,69
<b>MM389010</b>	50x10 mm	Staal	Hout	10	1	€ 5,69
<b>MM389012</b>	50x12 mm	Staal	Hout	10	1	€ 5,69
<b>MM389014</b>	50x14 mm	Staal	Hout	10	1	€ 5,69
<b>MM389016</b>	50x16 mm	Staal	Hout	10	1	€ 6,23
<b>MM689008</b>	50 x 8 mm	Staal	Softgrip	10	1	€ 8,62
<b>MM689010</b>	50 x 10 mm	Staal	Softgrip	10	1	€ 8,62
<b>MM689012</b>	50 x 12 mm	Staal	Softgrip	10	1	€ 8,62
<b>MM689014</b>	50 x 14 mm	Staal	Softgrip	10	1	€ 8,62
<b>MM689016</b>	50 x 16 mm	Staal	Softgrip	10	1	€ 9,12

## Voegroller

MM393000 Voegroller voor het gladstrijken van voegen. Inclusief blokje 8x5mm.

MM393001 Los wiel voor voegroller.

**Kortingscode 80**

Art. Nr.	Afmeting	Omschrijving	VE	MBH	Prijs
<b>MM393000</b>	-	Voegroller + blokje 8x5mm	1	1	€ 107,13
<b>MM396000</b>	-	Voegroller + krabstift	1	1	€ 107,73
<b>MM393001</b>	-	Los wiel voor voegroller	1	1	€ 5,43
<b>MM393003</b>	-	Krabstift voor voegkrabber (10 st)	1	1	€ 13,93
<b>MM393008</b>	8x3 mm	Blokje	1	1	€ 25,06
<b>MM394008</b>	8x5 mm	Blokje	1	1	€ 18,55
<b>MM394010</b>	10x5 mm	Blokje	1	1	€ 18,55
<b>MM394012</b>	12x5 mm	Blokje	1	1	€ 18,55
<b>MM395008</b>	8x10 mm	Blokje	1	1	€ 18,55
<b>MM395010</b>	10x10 mm	Blokje	1	1	€ 18,55
<b>MM395012</b>	12x10 mm	Blokje	1	1	€ 25,06



## Opspanblokset

**Kortingscode 80**

Art. Nr.		VE	MBH	Prijs
MM337002	Opspanblokset Mikky, set bestaat uit 2 blokken met metselkoord wit 50 meter.	1	1	€ 11,45
MM337000	Opspanblokset Mikky, set bestaat uit 2 blokken	1	1	€ 6,75



## Metselblokset

Metselblokset bestaande uit twee blokjes met metselkoord. Voor het makkelijk spannen van draad tussen twee profielen. Handig verpakt op ZB kaart.

**Kortingscode 80**

Art. Nr.	Inhoud	Kleur	VE	MBH	Prijs
MM337001	2 metselblokjes en 1 klos metselkoord	Oranje	1	1	€ 13,52

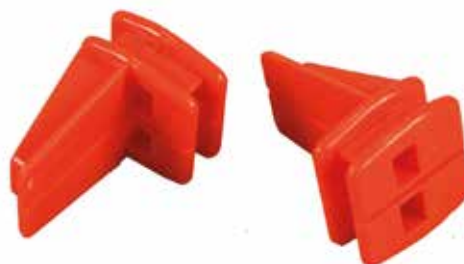

## Opspanblokset

Het opspanblokset bestaat uit 2 blokken met metselkoord (wit) van 50 meter.

**Kortingscode 80**

Art. Nr.	Materiaal	Uitvoering	VE	MBH	Prijs
MM894000	Kunststof	Set in SB incl. koord	1	1	€ 10,56
MM894001	Kunststof	Losse blokjes	1	1	€ 3,41

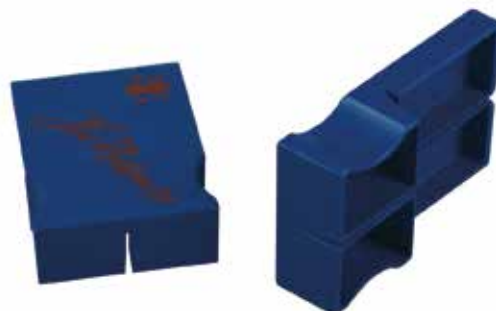



### Metselkoord Polypropyleen

Goed zichtbaar metselkoord voor het waterpas metselen van muren. Op plastic houder.

**Kortingscode 80**

Art. Nr.	Materiaal	Afmeting	Kleur	VE	MBH	Prijs
MM896000	Polypropyleen	50 m / 1,2 mm	Wit	24	1	€ 1,96
MM897000	Polypropyleen	50 m / 1,2 mm	Rood	24	1	€ 2,32
MM898000	Polypropyleen	50 m / 1,2 mm	Groen	24	1	€ 2,32

### Metselkoord Nylon

Voor het maken van een rechte verticale lijn, om bijvoorbeeld te controleren of een object recht staat.

**Kortingscode 80**



Art. Nr.	Materiaal	Afmeting	Kleur	VE	MBH	Prijs
MM899000	Nylon	100 m / 2mm	Fluor groen	1	1	€ 15,52
MM899001	Nylon	100 m / 2mm	Fluor roze	1	1	€ 15,52

### Metselkoord hennep

3 strengs geslagen

**Kortingscode 80**



Art. Nr.	Materiaal	Afmeting	Kleur	VE	MBH	Prijs
MM894002	Hennep	51 m / 1,3 mm	Bruin	50	1	€ 6,54

### Paktouw Sisal

Paktouw van sisal op een bol

**Kortingscode 80**



Art. Nr.	Materiaal	Afmeting	Kleur	VE	MBH	Prijs
MM894003	Sisal	700 m / 2 mm	Bruin	1	1	€ 43,77

### Schietloodkoord op haspel

Nylon koord voor het maken van een rechte verticale lijn, om bijvoorbeeld te controleren of een object recht staat.

**Kortingscode 80**



Art. Nr.	Lengte	Kleur	Dikte koord	VE	MBH	Prijs
MM892000	50 m	Fluor geel	1,3 mm	24	1	€ 2,68
MM893000	50 m	Fluor roze	1,3 mm	12	1	€ 2,68
MM895000	50 m	Fluor groen	1,3 mm	12	1	€ 4,43



## Stenenklem

Het Melkmeisje verstelbare universele stenenklem.

**Kortingscode 80**

Art. Nr.	Afmeting	Kleur	VE	MBH	Prijs
MM780530	230x190 mm	Geel	10	1	€ 69,77



## Metselaarskapsabel

Voor het makkelijk op maat splijten van stenen op het juiste punt.

**Kortingscode 80**

Art. Nr.	Afmeting	VE	MBH	Prijs
MM255000	300 mm	10	1	€ 35,39



## Voegbord

De voegspecie is vanaf het Melkmeisje voegboord gemakkelijk in de voegen te strijken.

**Kortingscode 80**

Art. Nr.	Afmeting	Materiaal	Greep	VE	MBH	Prijs
MM390230	280x190 mm	RVS	Hout	1	1	€ 36,47



## Voegbord

De voegspecie is vanaf het Melkmeisje voegboord gemakkelijk in de voegen te strijken.

**Kortingscode 82**

Art. Nr.	Afmeting	Materiaal	Uitvoering	VE	MBH	Prijs
MM395320	320x180 mm	Kunststof	Omgezette hoeken	50	1	€ 10,82



## Lijmschep

Voor het uitstrijken en gelijkmatig verdelen van verschillende soorten lijmen.

**Kortingscode 80**

Art. Nr.	Afmeting	VE	MBH	Prijs
MM870075	75 mm	1	1	€ 23,91
MM870100	100 mm	1	1	€ 25,25



## Lijmkamschep

Voor het gelijkmatig verdelen van lijm op gasbeton.

**Kortingscode 80**

Art. Nr.	Afmeting	VE	MBH	Prijs
MM871050	50 mm	1	1	€ 9,89
MM871070	70 mm	1	1	€ 10,92
MM871100	100 mm	10	1	€ 12,05





### Gasbetonzaag

Speciaal gemaakt voor het zagen van gasbeton.

**Kortingscode 80**

Art. Nr.	Afmeting	Tanden	Greep	VE	MBH	Prijs
MM956000	750 mm	17	Kunststof	10	1	€ 81,48

### Raapbord Aluminium

Voor het makkelijk oppakken van specie of mortel. Vanaf het raapbord wordt het over de muur verdeeld.

**Kortingscode 80**

Art. Nr.	Afmeting	Materiaal	Greep	VE	MBH	Prijs
MM394000	400 x 400 mm	Aluminium	Kunststof	1	1	€ 46,96
MM394001	500 x 400 mm	Aluminium	Kunststof	1	1	€ 53,52

### Raapbord Kunststof

Voor het makkelijk oppakken van specie of mortel. Vanaf het raapbord wordt het over de muur verdeeld.

**Kortingscode 82**

Art. Nr.	Afmeting	Materiaal	Greep	VE	MBH	Prijs
MM395330	330x330 mm	Kunststof	Kunststof	25	1	€ 17,35

### Raapbord Hout

Voor het makkelijk oppakken van specie of mortel. Vanaf het raapbord wordt het over de muur verdeeld.

**Kortingscode 80**

Art. Nr.	Afmeting	Materiaal	Greep	VE	MBH	Prijs
MM392540	500x400 mm	Hout	Kunststof	1	1	€ 37,64

### Rabotschraper

Rabotschraper voor het schoonmaken of egaliseren van bekistingen.

**Kortingscode 80**

Art. Nr.	Afmeting	VE	MBH	Prijs
MM952280	280x140 mm	1	1	€ 37,48

### Schraper

Schraper voor de pleisterlaag. Gemaakt van kunststof, met spijkers.

**Kortingscode 80**

Art. Nr.	Afmeting	Materiaal	VE	MBH	Prijs
MM395919	90x180 mm	Kunststof	1	1	€ 11,84





## Stukadoorsgereedschap

### Stukadoorstroffel, rechthoekig

Het Melkmeisje stukadoorstroffel met een recht hoekig blad en S hals.

**Kortingscode 80**

Art. Nr.	Blad vorm	Maat	Materiaal	Greep	Uitvoering	VE	MBH	Prijs
MM308180	Rechthoekig	180 mm	Staal	Hout	S- hals	5	1	€ 13,64
MM608180	Rechthoekig	180 mm	Staal	2-K	S- hals	5	1	€ 18,94
MM310140	Rechthoekig	140 mm	RVS	Hout	S- hals	5	1	€ 12,75
MM310180	Rechthoekig	180 mm	RVS	Hout	S- hals	5	1	€ 13,01
MM607180	Rechthoekig	180 mm	RVS	2-K	S- hals	5	1	€ 15,87
MM610180	Rechthoekig	180 mm	RVS	2-K	Rechte-hals	5	1	€ 15,81



### Stukadoorstroffel, rond blad

Het Melkmeisje stukadoorstroffel met een rond blad.

**Kortingscode 80**

Art. Nr.	Blad vorm	Maat	Materiaal	Greep	Uitvoering	VE	MBH	Prijs
MM309180	Rond blad	180 mm	staal	Hout	S- hals	5	1	€ 13,77
MM311180	Rond blad	180 mm	RVS	Hout	S- hals	5	1	€ 15,05
MM312180	Rond blad	180 mm	staal	2-K	S- hals	1	1	€ 17,03
MM609180	Rond blad	180 mm	RVS	2-K	Rechte-hals	5	1	€ 15,39



### Stukadoorsbandtroffel

Voor het aanbrengen of afwerken van gips, pleisterwerk en stucwerk.

**Kortingscode 80**

Art. Nr.	Afmeting	Uitvoering	VE	MBH	Prijs
MM349040	40 mm	Staal	5	1	€ 10,33
MM349050	50 mm	Staal	5	1	€ 10,07
MM349060	60 mm	Staal	5	1	€ 10,07
MM349070	70 mm	Staal	5	1	€ 10,38
MM349080	80 mm	Staal	5	1	€ 10,20
MM349100	100 mm	Staal	5	1	€ 11,36



### Stukadoorsbandtroffel

Voor het aanbrengen of afwerken van gips, pleister en stucwerk.

**Kortingscode 80**

Art. Nr.	Afmeting	Materiaal	VE	MBH	Prijs
MM449040	40 mm	RVS	5	1	€ 8,57
MM449060	60 mm	RVS	5	1	€ 9,68
MM449070	70 mm	RVS	5	1	€ 9,30
MM449080	80 mm	RVS	5	1	€ 9,49
MM449100	100 mm	RVS	5	1	€ 9,80



### Stukadoorsbandtroffel

Voor het aanbrengen of afwerken van gips, pleisterwerk en stucwerk.

**Kortingscode 80**

Art. Nr.	Afmeting	Materiaal	Greep	VE	MBH	Prijs
MM749040	40 mm	RVS	Softgrip	1	1	€ 10,30
MM649060	60 mm	Staal	Softgrip	5	5	€ 9,82
MM749060	60 mm	RVS	Softgrip	5	1	€ 10,52
MM749080	80 mm	RVS	Softgrip	5	1	€ 11,15
MM749100	100 mm	RVS	Softgrip	1	1	€ 11,87
MM749120	120 mm	RVS	Softgrip	20	1	€ 11,87





## Pleistertroffel

Pleistertroffel voor het netjes afwerken van pleisterwerk.

**Kortingscode 80**

Art. Nr.	Afmeting	Uitvoering	materiaal	Greep	VE	MBH	Prijs
MM377100	100 mm	Rond	Staal	Hout	5	1	€ 11,90
MM377120	120 mm	Rond	Staal	Hout	1	1	€ 11,88
MM377140	140 mm	Rond	Staal	Hout	1	1	€ 9,90
MM377160	160 mm	Rond	Staal	Hout	1	1	€ 10,60
MM379120	120 mm	Rond	RVS	Hout	5	1	€ 9,74
MM379140	140 mm	Rond	RVS	Hout	5	1	€ 9,47
MM379160	160 mm	Rond	RVS	Hout	5	1	€ 10,23
MM677140	140 mm	Rond	Staal	Softgrip	10	1	€ 12,68
MM677160	160 mm	Rond	Staal	Softgrip	5	1	€ 13,42
MM679140	140 mm	Rond	RVS	Softgrip	5	1	€ 10,77
MM679160	160 mm	Rond	RVS	Softgrip	5	1	€ 11,79
MM376120	120 mm	Spits	Staal	Hout	5	1	€ 11,72
MM376140	140 mm	Spits	Staal	Hout	5	1	€ 9,80
MM376160	160 mm	Spits	Staal	Hout	5	1	€ 11,35
MM378120	120 mm	Spits	RVS	Hout	5	1	€ 10,11
MM378140	140 mm	Spits	RVS	Hout	5	1	€ 9,69
MM378160	160 mm	Spits	RVS	Hout	5	1	€ 11,00
MM678140	140 mm	Spits	RVS	Softgrip	5	1	€ 10,93
MM678160	160 mm	Spits	RVS	Softgrip	5	1	€ 11,81

## Plafondafsteker

Geschikt voor klein stucwerk of het afsteken van behang.

**Kortingscode 80**

Art. Nr.	Afmeting	Uitvoering	VE	MBH	Prijs
MM455000	70 mm	Recht	10	1	€ 11,37
MM465000	70 mm	Gebogen	5	1	€ 20,70

## Pannenstrijker Deens

Geschikt voor het afstrijken en voegen van grote naden en kieren, met een rood gelakte houten greep.

**Kortingscode 80**

Art. Nr.	Afmeting	Materiaal	Greep	VE	MBH	Prijs
MM381200	200x30 mm	Staal	Hout	10	1	€ 11,28
MM382200	200x30 mm	RVS	Hout	5	1	€ 10,81
MM682200	200x30 mm	Staal	Hout	5	1	€ 13,07

## Stukadoorsschopje

Hoog kwalitatief product met rood gelakte houten greep.

**Kortingscode 80**

Art. Nr.	Afmeting	Materiaal	Handgreep	VE	MBH	Prijs
MM476000	80x80x20 mm	RVS	Hout	5	1	€ 11,41



## Hoektroffel

Het Melkmeisje hoektroffel. Selectie voor de binnenhoeken of buitenhoeken.

**Kortingscode 80**

Art. Nr.	Afmeting	Uitvoering	materiaal	Greep	VE	MBH	Prijs
MM460000	80x60x60	Binnenhoek 90 °	Staal	Hout	5	1	€ 8,84
MM462000	80x60x60	Binnenhoek 8 Ø	Staal	Hout	5	1	€ 9,20
MM470000	80x60x60	Binnenhoek 90 °	RVS	Hout	5	1	€ 11,03
MM472000	80x60x60	Binnenhoek 8 Ø	RVS	Hout	5	1	€ 11,11
MM660000	80x60x60	Binnenhoek 90 °	RVS	Softgrip	5	1	€ 13,08
MM662000	80x60x60	Binnenhoek 8 Ø	RVS	Softgrip	5	1	€ 11,83



**Kortingscode 80**

Art. Nr.	Afmeting	Uitvoering	materiaal	Greep	VE	MBH	Prijs
MM461000	80x60x60	Buitenhoek 90 °	Staal	Hout	5	1	€ 9,20
MM463000	80x60x60	Buitenhoek 8 Ø	Staal	Hout	5	1	€ 8,93
MM471000	80x60x60	Buitenhoek 90 °	RVS	Hout	5	1	€ 11,03
MM473000	80x60x60	Buitenhoek 8 Ø	RVS	Hout	5	1	€ 11,33
MM661000	80x60x60	Buitenhoek 90 °	RVS	Softgrip	5	1	€ 12,72
MM663000	80x60x60	Buitenhoek 8 Ø	RVS	Softgrip	5	1	€ 14,27



## Kattentong

Kattentong troffel met een rood gelakte houten greep.

**Kortingscode 80**

Art. Nr.	Afmeting	Greep	VE	MBH	Prijs
MM454160	160 mm	Hout	10	1	€ 9,24





### Reparatietroffel

Berlijns model reparatietroffel met een rechthoekig blad. Voor het afwerken van hoeken.

**Kortingscode 80**

Art. Nr.	Afmeting	Greep	VE	MBH	Prijs	
MM648030	170 x 30 mm	Staal	Softgrip	5	5	€ 10,93
MM648045	170 x 45 mm	Staal	Softgrip	5	5	€ 11,82



### Reparatietroffel

Berlijns model reparatietroffel met een rechthoekig RVS blad. Voor het afwerken van hoeken.

**Kortingscode 80**

Art. Nr.	Afmeting	Materiaal	Greep	VE	MBH	Prijs
MM647025	170 x 25 mm	RVS	Softgrip	1	1	€ 9,92
MM647030	170 x 30 mm	RVS	Softgrip	1	1	€ 9,88
MM647040	170 x 40 mm	RVS	Softgrip	5	1	€ 10,08
MM647045	170 x 45 mm	RVS	Softgrip	5	1	€ 10,29
MM647050	170 x 50 mm	RVS	Softgrip	5	1	€ 10,61



### Reparatietroffel

Berlijns model reparatietroffel met een rechthoekig blad. Voor het afwerken van hoeken.

**Kortingscode 80**

Art. Nr.	Afmeting	Materiaal	Greep	VE	MBH	Prijs
MM348025	25 mm	RVS	Hout	5	1	€ 11,78
MM348030	30 mm	RVS	Hout	5	1	€ 12,22
MM348035	35 mm	RVS	Hout	5	1	€ 12,45
MM348045	45 mm	RVS	Hout	5	1	€ 11,47
MM348060	60 mm	RVS	hout	5	1	€ 16,16



### Paleerijzer

Voor het afwerken van stucwerk.

**Kortingscode 80**

Art. Nr.	Afmeting	Materiaal	VE	MBH	Prijs
MM625010	10 mm	Staal	5	1	€ 6,87
MM625012	12 mm	Staal	5	1	€ 6,87
MM625014	14 mm	Staal	5	1	€ 6,87
MM625016	16 mm	Staal	5	1	€ 6,87
MM625018	18 mm	Staal	5	1	€ 6,87
MM625020	20 mm	Staal	5	1	€ 6,87
MM625022	22 mm	Staal	5	1	€ 7,63
MM625024	24 mm	Staal	5	1	€ 7,63
MM625030	30 mm	Staal	5	1	€ 9,54
MM625035	35 mm	Staal	5	1	€ 10,21
MM625040	40 mm	Staal	5	1	€ 13,10



**Kortingscode 80**

Art. Nr.	Afmeting	Materiaal	VE	MBH	Prijs
MM725010	10 mm	RVS	5	1	€ 12,56
MM725016	16 mm	RVS	5	1	€ 12,84
MM725020	20 mm	RVS	5	1	€ 13,30
MM725026	26 mm	RVS	5	1	€ 16,33
MM725030	30 mm	RVS	5	1	€ 17,50



## Gipsbeker

Voor gebruik bij kleine reparaties aan stukadoorswerk.

**Kortingscode 82**

Art. Nr.	Afmeting	Uitvoering	VE	MBH	Prijs
MM630001	300 mm	Conisch	20	1	€ 1,26



## Vloerschrapper

Ideaal voor het schoonmaken van de vloer voor het tegelen of het leggen van vloerbedekking.

**Kortingscode 80**

Art. Nr.	Afmeting	Omschrijving	VE	MBH	Prijs
MM925151	150 mm	Zonder steel	1	1	€ 19,50
MM925302	300 mm	Zonder steel	20	1	€ 25,36
MM925502	500 mm	Zonder steel	10	1	€ 43,44
MM925150	150 mm	Incl. steel 120 cm	5	1	€ 34,89
MM925300	300 mm	Incl. steel 120 cm	5	1	€ 46,81
MM925500	500 mm	Incl. steel 120 cm	5	1	€ 58,20
MM925301	1200 mm	Steel voor vloerschrapper	1	1	€ 13,30



## Handschraper

Handschraper met korte steel.

**Kortingscode 80**

Art. Nr.	Afmeting	VE	MBH	Prijs
MM924150	150 mm	1	1	€ 28,91



## Diversen

### Bitumensteker

Bitumensteker met essen steel.

**Kortingscode 80**

Art. Nr.	Afmeting	Lengte	Steel	VE	MBH	Prijs
MM926150	150 mm	140 cm	Essen	1	1	€ 39,19





## Tegelzetersgereedschap

### Tegeltroffel

Tegeltroffel met rood gelakt houten greep en gepolijst blad.

**Kortingscode 80**

Art. Nr.	Afmeting	Materiaal	Greep	VE	MBH	Prijs
<b>MM315160</b>	160 mm	Staal	Hout	5	1	€ 14,53
<b>MM316160</b>	160 mm	Staal	Hout met dop	5	1	€ 17,12
<b>MM415160</b>	160 mm	RVS	Hout	5	1	€ 13,34

### Tegelwasser

Voor het inwassen van vloer- en wandtegels.

**Kortingscode 82**

Art. Nr.	Afmeting	Uitvoering	Greep	VE	MBH	Prijs
<b>MM611200</b>	200 mm	Rubber	Hout	30	1	€ 3,09
<b>MM611300</b>	300 mm	Rubber	Hout	10	1	€ 4,33

### Tegel-gat-tikker

Voor het boren van gaten in de tegel zonder dat de tegel breekt.

**Kortingscode 80**

Art. Nr.	Lengte	VE	MBH	Prijs
<b>MM582000</b>	300 mm	1	1	€ 120,34

### Tegelkraspen

Voor het aftekenen op harde materialen zoals metaal of kunststof.

**Kortingscode 80**

Art. Nr.	Afmeting	VE	MBH	Prijs
<b>MM860000</b>	150 mm	6	1	€ 8,47

### Schietlood

Voor het maken van een rechte verticale lijn, om bijvoorbeeld te controleren of een object recht staat.

**Kortingscode 80**

Art. Nr.	Lengte	Gewicht	VE	MBH	Prijs
<b>MM900000</b>	68 mm	70 g	1	1	€ 7,78

### Voegenkrabber

Voor het uitkrabben en doorstrijken van voegen.

Voegenkrabber met een kunststof greep, voor het gemakkelijk en snel verwijderen van oude voegen tussen de tegels.

**Kortingscode 80**

Art. Nr.	Uitvoering	VE	MBH	Prijs
<b>MM894004</b>	Voegenkrabber, los	1	1	€ 4,32
<b>MM894005</b>	2 reservemessen op kaart	1	1	€ 3,15

## Tegelkruisjes

Tegelkruisjes voor gebruik als afstandhouder tussen tegels.

**Kortingscode 80**

Art. Nr.	Afmeting	Inhoud	VE	MBH	Prijs
MM955000	2,5 mm	250 stuks	100	1	€ 2,86
MM955001	3 mm	250 stuks	100	1	€ 2,92
MM955002	5 mm	250 stuks	75	1	€ 3,79
MM955003	8 mm	250 stuks	80	1	€ 6,40
MM955004	2 mm	250 stuks	120	1	€ 2,66
MM955005	4 mm	250 stuks	100	1	€ 3,38
MM955006	1 mm	250 stuks	1	1	€ 2,66



## Tegelwiggen

Tegelwiggen voor het recht plaatsen van tegels.

**Kortingscode 80**

Art. Nr.	Inhoud	VE	MBH	Prijs
MM955025	250 stuks	45	1	€ 3,43



## Tegelhoekjes

Voor het plaatsen van wandtegels in een rechte lijn.

**Kortingscode 80**

Art. Nr.		VE	MBH	Prijs
MM850000	Tegelhoekjes met haak en elastiek	1	1	€ 3,50
MM850001	Tegelhoekjes met haak + 20m elastiek ZB	1	1	€ 10,31
MM851000	Tegelhoekjes zonder haken+elastiek 1,40m	1	1	€ 2,98
MM851001	Tegelhoekjes zonder haak + tegelhoek elast. op rol 20 m	1	1	€ 9,87
MM890000	Tegel elastiek rol 20 meter kleur roze	12	1	€ 4,22

## Lijmkam

Voor het aanbrengen en verdelen van verschillende lijmen.

**Kortingscode 80**

Art. Nr.	Afmeting	Greep	VE	MBH	Prijs
MM954003	150x3x3x3 mm	Hout	10	1	€ 3,31
MM954004	150x4x4x4 mm	Hout	100	1	€ 3,67
MM954006	150x6x6x6 mm	Hout	100	1	€ 3,67
MM954008	150x8x8x8 mm	Hout	100	1	€ 3,67
MM954010	150x10x10x10 mm	Hout	100	1	€ 3,67
MM954026	250x6x6x6 mm	Hout	1	1	€ 5,78



## Voegensnijder

Delta Voegensnijder voor het verwijderen van oude of beschadigde voegen.

**Kortingscode 82**

Art. Nr.	Inhoud	Uitvoering	VE	MBH	Prijs
MM950100	2 mesjes	Voegensnijder op SB	7	1	€ 50,00
MM950101	6 mesjes	Reservemesjes op SB	20	1	€ 13,33





### Was-fix Set

Was-fix Set 10 Liter, met inwas- en schoonmaakbord. Geleverd inclusief kunststof cover om de emmer mee af te kunnen sluiten (ontbreekt op afbeelding).

**Kortingscode 80**

Art. Nr.	VE	MBH	Prijs
<b>MM496002</b>	50	1	€ 42,17

### Inwasemmer

Inwasemmer in een set samen met twee schuurborden, zwart rubber en hydro spons.

**Kortingscode 82**



Art. Nr.	Inhoud	VE	MBH	Prijs
<b>MM496001</b>	Emmer 25 ltr. wielen ( 2 met rem ), open rollenset, vuil rooster en MM513290 inwasbord met hydrospons geblokt ingesneden	40	1	€ 55,01
<b>MM497000</b>	Emmer 25 ltr, wielen ( 2 met rem ) en open rollenset.	40	1	€ 47,19
<b>MM499000</b>	Emmer 25 ltr. wielen (2 met rem) uitgevoerd met een rollenset met RVS bevestigingen	40	1	€ 121,18

### Rooster kunststof zwart los

Voor het schoonhouden van schuurborden in de inwasemmer. Past niet in de MM496002

**Kortingscode 82**



Art. Nr.	Afmeting	Kleur	VE	MBH	Prijs
<b>MM495500</b>	30x23 cm	Zwart	25	1	€ 7,44

### Rollenset

Voor het uitwassen van schuurborden. Geschikt voor een inwasemmer MM497000 van Het Melkmeisje.

**Kortingscode 82**



Art. Nr.	Kleur	VE	MBH	Prijs
<b>MM497001</b>	Zwart	1	1	€ 18,76

### Hydrospons

Voor het schoonmaken van tegelwerk.

**Kortingscode 82**



Art. Nr.	Afmeting	VE	MBH	Prijs
<b>MM300165</b>	140x110x70 mm	40	1	€ 3,08
<b>MM300200</b>	200x130x75 mm	23	1	€ 4,44

### Schoonmaak spons

Schoonmaak spons met ruwe toplaag.

**Kortingscode 80**



Art. Nr.	Afmeting	VE	MBH	Prijs
<b>MM301165</b>	165x110x60 mm	1	1	€ 4,44



### Kitstrijker Fensterfix

Voor het gladstrijken van een voegkit.

**Kortingscode 82**

Art. Nr.	Afmeting	VE	MBH	Prijs
MM950002	90x80 mm	50	1	€ 3,47



### Kitstrijker universeel mini

Voor het gladstrijken van een voegkit. Gemaakt van zeer flexibele speciale kunststof. Hoge slijtvastheid, Bestand tegen zuren en alkaliën, Geschikt voor alle gebruikelijke afdichtingsmiddelen.

Eenvoudige bediening, Snel en schoon uitvlakken van siliconen - acrylaatvoegen, Toepasbaar op alle oppervlakken.

**Kortingscode 82**

Art. Nr.	Afmeting	VE	MBH	Prijs
MM950003	85x40 mm	66	1	€ 3,37



### Kitstrijker

Voor het gladstrijken van een voegkit.

**Kortingscode 82**

Art. Nr.	Afmeting	VE	MBH	Prijs
MM950001	140x60 mm	50	1	€ 3,65



### Kitstrijkerset

Kit met kitstrijkers. Voor het gladstrijken van een voeg. Geleverd in doosje.

**Kortingscode 82**

Art. Nr.	Model	Soort	VE	MBH	Prijs
MM950004	Hoekig	3/5/10	1	1	€ 23,66
MM950005	Afgerond	4/8/12	1	1	€ 23,18



### Kitstrijker

Voor het gladstrijken van een voegkit.

**Kortingscode 82**

Art. Nr.	Uitvoering	VE	MBH	Prijs
MM950000	Unifix	24	1	€ 4,23



### Ontluchtungsroller

Voor het ontluchten van vloercoatings.

**Kortingscode 80**

Art. Nr.	Breedte	Stekellengte	VE	MBH	Prijs
MM800250	250 mm	11 mm	1	1	€ 39,53
MM800500	500 mm	11 mm	1	1	€ 63,47





## Profielaf taster

Om profielen of randen nauwkeurig over te nemen op het te zagen materiaal.

**Kortingscode 80**

Art. Nr.	Afmeting	VE	MBH	Prijs
MM101030	150 mm	1	1	€ 15,25

## Plakspanen

### Vloerspaan

Speciaal voor het uitvlakken en gladstrijken van cementvloeren.

**Kortingscode 80**

Art. Nr.	Afmeting	Materiaal	Uitvoering	VE	MBH	Prijs
MM320450	80x110x450 mm	Staal	Spits	10	1	€ 36,31
MM320500	80x110x500 mm	Staal	Spits	10	1	€ 34,65
MM320600	80x110x600 mm	Staal	Spits	10	1	€ 40,51
MM420500	80x110x500 mm	RVS	Spits	10	1	€ 39,01
MM321600	80x110x600 mm	Staal	Rond	10	1	€ 42,87

### Drijfrei

Drijfrei met steel.

**Kortingscode 80**

Art. Nr.	Afmeting	VE	MBH	Prijs
MM927000	100 cm	1	1	€ 91,82

### Rij Stukadoor

Voor het glad afstrijken van de stuclaag.

**Kortingscode 81**

Art. Nr.	Afmeting	Materiaal	Uitvoering	VE	MBH	Prijs
MM765100	6x4x100 cm	Aluminium	Blok-profiel	3	3	€ 47,89
MM765150	6x4x150 cm	Aluminium	Blok-profiel	3	3	€ 65,39
MM765200	6x4x200 cm	Aluminium	Blok-profiel	3	3	€ 92,11
MM765250	6x4x250 cm	Aluminium	Blok-profiel	3	3	€ 154,80
MM765300	6x4x300 cm	Aluminium	Blok-profiel	3	3	€ 178,14

### Betonverdeler

Voor het gelijkmatig verdelen van gestort beton.

**Kortingscode 80**

Art. Nr.	Afmeting	Materiaal	Uitvoering	VE	MBH	Prijs
MM927100	100x10x2,5 cm	Aluminium	Zonder steel	1	1	€ 131,61
MM927980	120x20 cm	Aluminium	Zonder steel	1	1	€ 164,53

### Steel

Losse stelen zonder greep.

**Kortingscode 80**

Art. Nr.	Afmeting	Materiaal	Geschikt voor	VE	MBH	Prijs
MM889150	150 cm	Essen	Bezemsteel	25	1	€ 14,55
MM931180	180 cm	Essen	Betonverdeler	10	1	€ 18,87

## Plakspaan

Het Melkmeisje plakspaan voor verwisselbare lijmkammen, voor het makkelijk uitwisselen van tand grootte.

**Kortingscode 80**

Art. Nr.	Afmeting	Materiaal	Greep	VE	MBH	Prijs
MM334280	280x115 mm	Staal	Hout	10	1	€ 19,68
MM335280	280x115 mm	RVS	Hout	10	1	€ 29,56

**Kortingscode 80**

Art. Nr.	Omschrijving	Afmeting	VE	MBH	Prijs
MM334004	Lijmkam los	4 mm	10	1	€ 1,99
MM334006	Lijmkam los	6 mm	10	1	€ 1,99
MM334008	Lijmkam los	8 mm	10	1	€ 1,99
MM334010	Lijmkam los	10 mm	10	1	€ 1,99
MM335020	Lijmkam los	20x12x7 mm	10	1	€ 1,91



## Plakspaan

Het Melkmeisje plakspaan alle zijden getand, voor het gelijkmatig verdelen van lijm waarop de tegels zich goed hechten. Met rood gelakt houten greep.

**Kortingscode 80**

Art. Nr.	Afmeting	Uitvoering	Greep	VE	MBH	Prijs
MM325280	280x130 mm	Alle zijden getand	Hout	10	1	€ 24,66



## Plakspaan

Het Melkmeisje plakspaan met een getand RVS blad voor het gelijkmatig verdelen waarop de tegels zich goed hechten. Met twee componenten softgrip.

**Kortingscode 80**

Art. Nr.	Afmeting	Materiaal	Vertanding	VE	MBH	Prijs
MM621504	280x130 mm	RVS	4 mm	1	1	€ 16,72
MM621506	280x130 mm	RVS	6 mm	1	1	€ 16,72
MM621508	280x130 mm	RVS	8 mm	1	1	€ 16,72
MM621510	280x130 mm	RVS	10 mm	10	1	€ 16,72
MM621512	280x130 mm	RVS	12 mm	1	1	€ 17,66
MM621515	280x130 mm	RVS	20 mm rond	10	1	€ 17,66
MM621280	280x130 mm	RVS	Trapezium	1	1	€ 17,13



## Plakspaan

Het Melkmeisje plakspaan met een rood gelakt houten greep. Voor het afstrijken en aanbrengen van de pleisterlagen.

**Kortingscode 80**

Art. Nr.	Afmeting	Greep	VE	MBH	Prijs
MM323280	280x120 mm	Hout	10	1	€ 10,86
MM322280	280x130 mm	Hout	10	1	€ 11,33



## Plakspaan getand

Het Melkmeisje plakspaan met tanden, voor het gelijkmatig verdelen van lijm waarop de tegels zich goed hechten. Met rood gelakt houten greep.

**Kortingscode 80**

Art. Nr.	Afmeting	Tanden	Greep	VE	MBH	Prijs
<b>MM322806</b>	280x130 mm	6 mm	Hout	10	1	€ 11,52
<b>MM322808</b>	280x130 mm	8 mm	Hout	10	1	€ 11,52
<b>MM322810</b>	280x130 mm	10 mm	Hout	10	1	€ 11,52

## Plakspaan

Het Melkmeisje plakspaan met een blank houten greep. Voor het afstrijken en aanbrengen van pleisterlagen.

**Kortingscode 80**

Art. Nr.	Afmeting	Materiaal	greep	VE	MBH	Prijs
<b>MM140280</b>	280x120 mm	Staal	Hout	6	1	€ 23,07
<b>MM146280</b>	280x120 mm	RVS	Hout	6	1	€ 32,32

## Plakspaan

Het Melkmeisje RVS plakspaan met een softgrip greep. Voor het afstrijken en aanbrengen van pleisterlagen.

**Kortingscode 80**

Art. Nr.	Afmeting	Materiaal	Greep	VE	MBH	Prijs
<b>MM621500</b>	280x130 mm	RVS	Softgrip	10	1	€ 15,81

## Plakspaan

Het Melkmeisje RVS plakspaan met een softgrip greep. Voor het afstrijken en aanbrengen van pleisterlagen.

**Kortingscode 80**

Art. Nr.	Afmeting	Materiaal	Greep	VE	MBH	Prijs
<b>MM636280</b>	0,6x280x120 mm	RVS	Softgrip	10	1	€ 49,61
<b>MM636330</b>	0,6x330x120 mm	RVS	Softgrip	10	1	€ 55,66
<b>MM636400</b>	0,6x405x120 mm	RVS	Softgrip	10	1	€ 64,80

## Plakspaan

Het Melkmeisje plakspaan met een gebogen houten greep. Voor het afstrijken en aanbrengen van pleisterlagen.

**Kortingscode 80**

Art. Nr.	Afmeting	Materiaal	Uitvoering	VE	MBH	Prijs
<b>MM327280</b>	280x130 mm	RVS	Gebogen greep	10	1	€ 15,40

## Plakspaan

Het Melkmeisje plakspaan met een ronde houten greep. Voor het afstrijken en aanbrengen van pleisterlagen.

**Kortingscode 80**

Art. Nr.	Afmeting	Materiaal	Greep	VE	MBH	Prijs
<b>MM328280</b>	280x130x0,7 mm	RVS	Hout	1	1	€ 14,18





## Plakspaan

Het Melkmeisje plakspaan met een kunststof greep. Voor het afstrijken en aanbrengen van pleisterlagen.

**Kortingscode 80**

Art. Nr.	Afmeting	Materiaal	Greep	VE	MBH	Prijs
MM147280	280x120 mm	RVS	Kunststof	6	1	€ 31,59

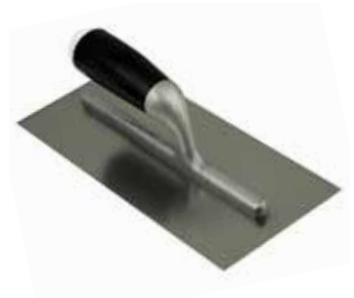

## Plakspaan Belgisch

Het Melkmeisje plakspaan met een houten greep. Voor het afstrijken en aanbrengen van pleisterlagen.

**Kortingscode 80**

Art. Nr.	Afmeting	Uitvoering	VE	MBH	Prijs
MM318290	0,7x290 mm	Voorzijde rond	10	1	€ 22,64



## Plakspaan

Het Melkmeisje kunststof plakspaan met een holle kunststof greep. Voor het afstrijken en aanbrengen van pleisterlagen.

**Kortingscode 82**

Art. Nr.	Afmeting	Materiaal	Uitvoering	VE	MBH	Prijs
MM338280	280x140 mm	Kunststof	Blauwe holle greep	40	1	€ 5,12

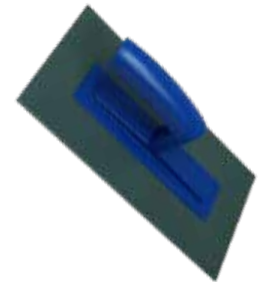

## Plakspaan

Het Melkmeisje kunststof plakspaan. Voor het afstrijken en aanbrengen van pleisterlagen.

**Kortingscode 80**

Art. Nr.	Afmeting	Materiaal	Greep	VE	MBH	Prijs
MM342280	280x140x3 mm	Zacht Kunststof	2K-softgrip	1	1	€ 11,30
MM343280	280x140x2 mm	Zacht Kunststof	2K-softgrip	1	1	€ 10,39
MM344280	280x140x3 mm	Hard Kunststof	2K-softgrip	1	1	€ 10,63
MM346280	280x140x3 mm	Kunststof	2K-softgrip	1	1	€ 10,38
MM347280	280x140 mm	Kunststof	2K-softgrip	1	1	€ 10,02



## Plakspaan

Het Melkmeisje kunststof plakspaan met een kunststof handgreep. Voor het afstrijken en aanbrengen van pleisterlagen.

**Kortingscode 82**

Art. Nr.	Afmeting	Materiaal	Greep	VE	MBH	Prijs
MM331280	280x140x2 mm	Kunststof	Kunststof	40	1	€ 4,95
MM332280	280x140x3 mm	Kunststof	Kunststof	40	1	€ 5,07



## Plakspaan

Het Melkmeisje kunststof plakspaan met een houten greep. Voor het afstrijken en aanbrengen van pleisterlagen.

**Kortingscode 82**

Art. Nr.	Afmeting	Materiaal	Uitvoering	VE	MBH	Prijs
MM329280	280x140x3 mm	Kunststof	Hout	40	1	€ 5,79
MM330280	280x140x2 mm	Kunststof	Hout	40	1	€ 5,65

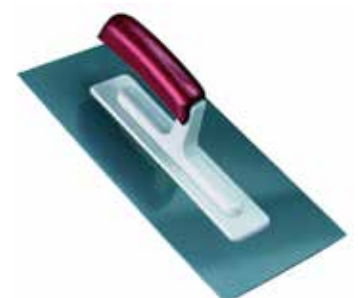

## Schuurborden

### Schuurbord Italia



Schuurbord gemaakt van kunststof met wafelprofiel. Speciaal voor de vloerenlegger.

**Kortingscode 82**

Art. Nr.	Afmeting	Uitvoering	VE	MBH	Prijs
<b>MM400270</b>	270x180 mm	Wafelprofiel	50	1	€ 7,65
<b>MM400360</b>	350x130 mm	Wafelprofiel	50	1	€ 8,40
<b>MM400420</b>	420x280 mm	Wafelprofiel	6	1	€ 12,18
<b>MM400450</b>	440x150 mm	Wafelprofiel	40	1	€ 8,36

### Handschoorbord



Handschoorbord met verwisselbaar schuurvel. MM519240 kunststof. MM519241 metaal.

**Kortingscode 82**

Art. Nr.	Afmeting	Omschrijving	VE	MBH	Prijs
<b>MM519080</b>	290x93 mm	Korrel 80 schuurvel (set a 10 st.)	1	1	€ 6,81
<b>MM519100</b>	280x93mm	Korrel 100 schuurvel (set a 10 st.)	1	1	€ 6,85
<b>MM519120</b>	280x93 mm	Korrel 120 schuurvel (set a 10 st.)	1	1	€ 6,81
<b>MM519180</b>	280x93 mm	Korrel 180 schuurvel (set a 10 st.)	1	1	€ 6,81
<b>MM519240</b>	240x85 mm	Handschoorbord zonder steel	12	1	€ 9,54
<b>MM519241</b>	240x85 mm	Handschoorbord met steel. Metaal	12	1	€ 92,64

### Schuurbord, hout



Schuurbord gemaakt van hout voor het afschuren van cementmortel.

**Kortingscode 82**

Art. Nr.	Afmeting	Materiaal	Greep	VE	MBH	Prijs
<b>MM324230</b>	230x140 mm	Hout	Kunststof	60	1	€ 12,33
<b>MM324240</b>	240x120 mm	Hout	Kunststof	60	1	€ 8,71
<b>MM324320</b>	320x180 mm	Hout	Kunststof	30	1	€ 13,09
<b>MM324360</b>	360x200 mm	Hout	Kunststof	25	1	€ 17,61
<b>MM324480</b>	480x240 mm	Hout	Kunststof	10	1	€ 20,08
<b>MM324280</b>	280x140 mm	Hout	Kunststof	40	1	€ 10,11

### Schuurbord, kunststof



Schuurbord gemaakt van kunststof voor het afschuren van cementmortel.

**Kortingscode 82**

Art. Nr.	Afmeting	Materiaal	VE	MBH	Prijs
<b>MM361000</b>	340x140 mm	Kunststof Hollands model	40	1	€ 6,41
<b>MM511280</b>	280x140 mm	Kunststof	40	1	€ 5,35
<b>MM511320</b>	320x180 mm	Kunststof	30	1	€ 5,98
<b>MM511360</b>	360x200 mm	Kunststof	25	1	€ 8,10
<b>MM511240</b>	420x220 mm	Kunststof	15	1	€ 10,32
<b>MM511480</b>	480x240 mm	Kunststof	10	1	€ 10,43

## Schuurbord, hydrospons

Schuurbord met hydrospons voor het schoonmaken van voegen en tegels.

Kortingscode 82

Art. Nr.	Afmeting	Materiaal	Uitvoering	VE	MBH	Prijs
MM513290	280x140 mm	Kunststof	Geblokt	10	1	€ 8,77
MM514240	240x120 mm	Kunststof		50	1	€ 6,59
MM514290	280x140 mm	Kunststof		10	1	€ 7,25
MM514310	310x140 mm	Kunststof	Verzette greep	40	1	€ 8,06
MM514320	320x180 mm	Kunststof		10	1	€ 11,98
MM504290	290x150x30mm	Losse spons		50	1	€ 2,43



## Schuurbord, epoxy

Voor het egaliseren van epoxyhars.

Kortingscode 82

Art. Nr.	Afmeting	Kleur	Uitvoering	VE	MBH	Prijs
MM517250	250x100 mm	Wit	Hard	25	1	€ 20,29
MM518250	250x100 mm	Groen	Zacht	10	1	€ 19,49



## Schuurbord, rubber zwart

Schuurbord met rubber voor het invoegen van tegelvoegen.

Kortingscode 82

Art. Nr.	Afmeting	Materiaal	Uitvoering	VE	MBH	Prijs
MM512240	240x120 mm	Kunststof	Zwart rubber	50	1	€ 6,73
MM512280	280x140 mm	Kunststof	Zwart rubber	50	1	€ 6,90



## Schuurbord, rubber groen

Schuurbord voor het invoegen van tegelvoegen.

Kortingscode 82

Art. Nr.	Afmeting	Materiaal	Uitvoering	VE	MBH	Prijs
MM516280	280x140 mm	Kunststof	Groen rubber	36	1	€ 10,17

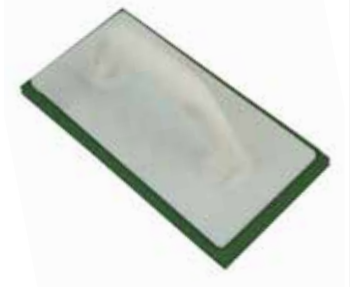

## Schuurbord, beleg fijn / grof /extra grof

Schuurbord voor het afwerken van de pleisterlaag.

Kortingscode 82

Art. Nr.	Afmeting	Materiaal	Uitvoering	VE	MBH	Prijs
MM500240	240x120 mm	Kunststof	Beleg grof	50	1	€ 10,09
MM500280	280x140 mm	Kunststof	Beleg grof	50	1	€ 10,55
MM500281	280x140 mm	Kunststof	Beleg fijn	50	1	€ 9,90
MM500282	280x140 mm	Kunststof	Beleg extra grof	50	1	€ 10,13



## Schuurbord, vilt

Schuurbord voor het invoegen van tegelvoegen.

Kortingscode 82

Art. Nr.	Afmeting	Materiaal	Uitvoering	VE	MBH	Prijs
MM515240	240x120 mm	Kunststof	Vilt beleg	50	1	€ 7,82
MM515280	280x140 mm	Kunststof	Vilt beleg	50	1	€ 8,19



## Spackmessen

**Spackmes met houten handgreep** voor het afwerken van wanden met gips of pleister.

**Kortingscode 80**

Art. Nr.	Afmeting	Materiaal	Greep	VE	MBH	Prijs
MM650200	200 mm	RVS	Hout	10	1	€ 9,39
MM650250	250 mm	RVS	Hout	10	1	€ 7,79
MM650400	400 mm	RVS	Hout	10	1	€ 10,43
MM650500	500 mm	RVS	Hout	10	1	€ 13,05
MM650600	600 mm	RVS	Hout	10	1	€ 15,82

**Kortingscode 80**

Art. Nr.	Afmeting	Materiaal	Greep	VE	MBH	Prijs
MM750250	250 mm	Staal	Hout	10	1	€ 6,90
MM750400	400 mm	Staal	Hout	10	1	€ 8,53
MM750600	600 mm	Staal	Hout	10	1	€ 12,97

**Kortingscode 80**

Art. Nr.	Afmeting	Materiaal	Greep	VE	MBH	Prijs
MM651000	1000 mm	RVS	Hout - zonder greep	1	1	€ 44,33

### Spackmes

Spackmes met softgrip (dunner profiel greep)

**Kortingscode 80**

Art. Nr.	Afmeting	Materiaal	Greep	VE	MBH	Prijs
MM552150	150 mm	RVS	Softgrip	1	1	€ 10,74
MM552250	250 mm	RVS	Softgrip	1	1	€ 12,44
MM552400	400 mm	RVS	Softgrip	1	1	€ 16,60
MM552500	500 mm	RVS	Softgrip	1	1	€ 19,58
MM552600	600 mm	RVS	Softgrip	1	1	€ 21,64

### Spackmes met kunststofgreep

(dikker profiel greep) voor het afwerken van wanden met gips of pleister. Afbeelding: MM551501

**Kortingscode 80**

Art. Nr.	Afmeting	Materiaal	Uitvoering	VE	MBH	Prijs
MM551250	250 mm	RVS	Softgrip	10	1	€ 17,42
MM551400	400 mm	RVS	Softgrip	10	1	€ 18,67
MM551500	500 mm	RVS	Softgrip	10	1	€ 21,24
MM551600	600 mm	RVS	Softgrip	10	1	€ 23,67

**Kortingscode 80**

Art. Nr.	Afmeting	Materiaal	Uitvoering	VE	MBH	Prijs
MM551401	400 mm	RVS	Getand	10	1	€ 21,98
MM551501	500 mm	RVS	Getand	10	1	€ 26,02

### Spackmesverzamelbak

Nette Melkmeisje Spackmesverzamelbak, voor het opbergen en het juiste vervoer van 6 spackmessen.

**Kortingscode 80**

Art. Nr.	Afmetingen spackmessen	Uitvoering	Inhoud	VE	MBH	Prijs
MM550600	-	-	Leeg	1	1	€ 68,27
MM550601	200/400/500/600 mm	Profi 551	4-Delig	1	1	€ 136,43
MM550602	150/250/400/500/600 mm	552	5-Delig	1	1	€ 117,44





## Plamuurmes RVS

Plamuurmes met 2-componenten greep en bit in de hand tgreep.

**Kortingscode 80**

Art. Nr.	Afmeting	Greep	Uitvoering	VE	MBH	Prijs
MM555150	150 mm	Softgrip met bit	PH2 bit	12	1	€ 12,52



## Plamuurmes RVS

Plamuurmes met 2-componenten greep.

**Kortingscode 80**

Art. Nr.	Afmeting	Greep	VE	MBH	Prijs
MM708040	40 mm	Softgrip	10	1	€ 8,06
MM708050	50 mm	Softgrip	10	1	€ 9,11
MM708060	60 mm	Softgrip	10	1	€ 9,82
MM708080	80 mm	Softgrip	10	1	€ 10,54
MM708100	100 mm	Softgrip	10	1	€ 11,74
MM708120	120 mm	Softgrip	10	1	€ 14,38



## Plamuurmes met kunststof greep

**Kortingscode 80**

Art. Nr.	Afmeting	Greep	VE	MBH	Prijs
MM709040	40 mm	Kunststof	12	1	€ 5,88
MM709050	50 mm	Kunststof	12	1	€ 6,23
MM709060	60 mm	Kunststof	12	1	€ 7,43
MM709080	80 mm	Kunststof	12	1	€ 7,48
MM709100	100 mm	Kunststof	12	1	€ 8,27
MM709120	120 mm	Kunststof	12	1	€ 9,97



## Plamuurmes met houten greep

**Kortingscode 82**

Art. Nr.	Afmeting	Greep	VE	MBH	Prijs
MM609030	30 mm	Hout	12	1	€ 3,14
MM609040	40 mm	Hout	12	1	€ 3,28
MM609050	50 mm	Hout	12	1	€ 3,55
MM609060	60 mm	Hout	12	1	€ 3,68
MM609070	70 mm	Hout	12	1	€ 3,85
MM609080	80 mm	Hout	12	1	€ 3,93
MM609090	90 mm	Hout	12	1	€ 4,39
MM609100	100 mm	Hout	12	1	€ 4,54
MM609120	120 mm	Hout	12	1	€ 5,31



## Verfschraper

Verfschraper met extra hard blad en houten greep.

**Kortingscode 80**

Art. Nr.	Afmeting	Uitvoering	VE	MBH	Prijs
MM626060	60 mm	Driehoek, Blauw blad	12	1	€ 5,86
MM626080	80 mm	Driehoek, Blauw blad	12	1	€ 7,33
MM626250	245 mm	Ovaal, Blauw blad	12	1	€ 7,12
MM627250	245 mm	Profiel, Blauw blad	12	1	€ 6,70





### Afsteekmes

Voor het afschrapen van (oude) verf of lak.

**Kortingscode 80**

Art. Nr.	Max Breedte mes	Greep	VE	MBH	Prijs
MM626070	70 mm	Hout	12	1	€ 6,46

### Loodklopper

Loodklopper van Azobé hout om lood de gewenste vorm te geven.

**Kortingscode 80**



Art. Nr.	Materiaal	Afmeting	Vorm	VE	MBH	Prijs
MM779030	Azobé hout	340 mm	Bol	1	1	€ 38,23
MM779031	Azobé hout	340 mm	Vlak	1	1	€ 40,10

## Kniebeschermers

### Kniebeschermer

Handig bij werkzaamheden als bijvoorbeeld straten maken, tegels plaatsen en vloeren leggen.

**Kortingscode 80**



Art. Nr.	Materiaal	Inhoud	Riem	VE	MBH	Prijs
MM866000	Purschuim	Per paar verpakt	Textiel	25	1	€ 11,68

### Kniebeschermer Harmonica

Handig bij werkzaamheden als bijvoorbeeld straten maken, tegels plaatsen en vloeren leggen.

**Kortingscode 80**



Art. Nr.	Materiaal	Inhoud	Riem	VE	MBH	Prijs
MM855000	Rubber	Per paar verpakt	textiel	1	1	€ 63,66

### Kniekussen

Licht anatomisch gevormd kniekussen van zacht materiaal. De achterkant is ook als zitkussen te gebruiken.

**Kortingscode 80**



Art. Nr.	Afmeting	Materiaal	VE	MBH	Prijs
MM853000	440x240x30 mm	Purschuim	1	1	€ 29,07
MM853001	335x175x35 mm	Purschuim	1	1	€ 26,87

## Hamers

### Klauwhamer

Klauwhamer met een gladde baan en stalen steel.

**Kortingscode 80**

Art. Nr.	Gewicht	Uitvoering	VE	MBH	Prijs
MM705000	450 g	Met stalen steel	12	1	€ 19,99



### Metselaarkaphamer

Voor het makkelijk en veilig splijten van stenen op het juiste punt.

**Kortingscode 80**

Art. Nr.	Gewicht	Uitvoering	VE	MBH	Prijs
MM143625	500 g	Met stalen steel	12	1	€ 25,12



### Steigerhamer

Steigerhamer met een ruwe baan. Met blauw handvat. Gewicht 600 gram.

**Kortingscode 80**

Art. Nr.	Uitvoering	Gewicht	VE	MBH	Prijs
MM704000	Met stalen steel	600 g	12	1	€ 25,12



### Gipsbijl

Gipsbijl voor het weghalen van overbodige stukken gips of gebruik als hamer.

**Kortingscode 80**

Art. Nr.	Gewicht	Uitvoering	VE	MBH	Prijs
MM703000	570 g	Met stalen steel	6	1	€ 25,12



### Bankhamer

Bankhamer met stalen steel, vlakke kop en een greep van hoge kwaliteit.

**Kortingscode 80**

Art. Nr.	Gewicht	Steel	VE	MBH	Prijs
MM702030	300 g	Staal	12	1	€ 19,99





## Moker

Hollands model met essen steel.

**Kortingscode 80**

Art. Nr.	Gewicht	Uitvoering	VE	MBH	Prijs
MM774100	1000 g	Essen steel	12	1	€ 14,86
MM774125	1250 g	Essen steel	12	1	€ 17,96
MM774150	1500 g	Essen steel	12	1	€ 21,50
MM774200	2000 g	Essen steel	12	1	€ 25,12

## Rubberdop

Rubberdop voor Melkmeisje mokers.

**Kortingscode 80**

Art. Nr.	Geschikt voor moker van:	VE	MBH	Prijs
MM776100	1000 g	24	1	€ 4,47
MM776125	1250 g	5	1	€ 4,47
MM776150	1500 g	24	1	€ 4,47
MM776200	2000 g	24	1	€ 4,68

## Sleg

Houten sleg om palen in de grond te slaan.

**Kortingscode 33**

Art. Nr.	Afmeting	Steel	VE	MBH	Prijs
MM778013	33 cm	95 cm	1	1	€ 70,82

## Bankhamer

Bankhamer met een vlakke kop en essen steel.

**Kortingscode 80**

Art. Nr.	Gewicht	Steel	VE	MBH	Prijs
MM773010	100 g	Essen	12	1	€ 9,75
MM773020	200 g	Essen	12	1	€ 11,28
MM773030	300 g	Essen	12	1	€ 14,86
MM773040	400 g	Essen	12	1	€ 16,92
MM773050	500 g	Essen	12	1	€ 17,96
MM773080	800 g	Essen	12	1	€ 25,74
MM773100	1000 g	Essen	12	1	€ 27,50
MM773150	1500 g	Essen	6	1	€ 31,78
MM773200	2000 g	Essen	6	1	€ 42,56





## Voorhamer

Voorhamer (gesmeed) van Het Melkmeisje. Zwart gelakt, baan en pen blank geslepen.

**Kortingscode 80**

Art. Nr.	Gewicht	Uitvoering	VE	MBH	Prijs
MM775003	3000 g	Essen steel	1	1	€ 42,29
MM775004	4000 g	Essen steel	1	1	€ 50,74
MM775005	5000 g	Essen steel	1	1	€ 61,03
MM775006	6000 g	Essen steel	1	1	€ 71,25



## Rubber hamer

Het Melkmeisje rubberhamers kunnen onder andere gebruikt worden voor het aanleggen van bestrating.

**Kortingscode 80**

Art. Nr.	Afmeting	Hardheid	Vorm	VE	MBH	Prijs
MM782055	55 mm	Hard	Vlak	1	1	€ 7,14
MM782065	65 mm	Hard	Vlak	1	1	€ 10,28
MM783090	90 mm	Hard	Vlak/Rond	1	1	€ 34,17
MM784090	90 mm	Zacht	Vlak/Rond	1	1	€ 36,74



## Rubber tegelhamer

Tegelhamers van wit rubber laten geen strepen en vlekken achter op tegels.

**Kortingscode 80**

Art. Nr.	Kleur	Materiaal	Diameter	VE	MBH	Prijs
MM781055	Wit	Rubber	55 mm	25	1	€ 20,73
MM781060	Wit	Rubber	60 mm	15	1	€ 28,04



## Grondboor

Voor het maken van gaten in de grond.

**Kortingscode 80**

Art. Nr.	Afmeting	Lengte	VE	MBH	Prijs
MM777010	10 cm	130 cm	1	1	€ 36,40
MM777075	7,5 cm	130 cm	1	1	€ 35,53



## Plafondstempel

Plafondstempel voor het vastzetten, aandrukken en stutten.

**Kortingscode 80**

Art. Nr.	Maximale belasting	Bereik	VE	MBH	Prijs
MM929290	30 Kg	115-290 cm	12	1	€ 62,37

**Kortingscode 80**

Art. Nr.		VE	MBH	Prijs
MM929291	Klemplaatje voor MM929290	1	1	€ 16,93



## Beitels

### Breekbeitel

Breekbeitel gelakte uitvoering voor het uithakken van steen en beton.

**Kortingscode 80**

Art. Nr.	Afmeting	Kleur	Profiel	VE	MBH	Prijs
<b>MM20300V</b>	300 mm	Rood	Ovaal	10	1	€ 13,75

### Electriciensbeitel

Electriciensbeitel gelakte uitvoering voor het uithakken van sleuven in de muur om kabels netjes te kunnen wegwerken.

**Kortingscode 80**

Art. Nr.	Afmeting	Kleur	Profiel	VE	MBH	Prijs
<b>MM23250V</b>	250x10 mm	Rood	6 kant	10	1	€ 7,44

### Breekbeitel

Breekbeitel gelakte uitvoering voor het uithakken van steen en beton.

**Kortingscode 80**

Art. Nr.	Afmeting	Kleur	Profiel	VE	MBH	Prijs
<b>MM20150V</b>	150 mm	Rood	Ovaal	10	1	€ 7,90
<b>MM20200V</b>	200 mm	Rood	Ovaal	10	1	€ 10,34
<b>MM20250V</b>	250 mm	Rood	Ovaal	10	1	€ 12,71

### Centerpunt

Centerpunt gelakte uitvoering om een putje te slaan in metaal om daarna te kunnen boren.

**Kortingscode 80**

Art. Nr.	Afmeting	Kleur	Profiel	VE	MBH	Prijs
<b>MM25004V</b>	120x10 mm	Rood	6 kant	10	1	€ 3,97

### Betonpuntbeitel

Beton-puntbeitel gelakte uitvoering voor het hakken in steen en beton.

**Kortingscode 80**

Art. Nr.	Afmeting	Kleur	Profiel	VE	MBH	Prijs
<b>MM21250V</b>	250 mm	Rood	6 kant	10	1	€ 10,76

### Plaatbeitel

Plaatbeitel gelakte uitvoering voor het bewerken van metaal.

**Kortingscode 80**

Art. Nr.	Afmeting	Kleur	Profiel	VE	MBH	Prijs
<b>MM24024V</b>	240 mm	Rood	Ovaal	10	1	€ 17,17

## Voegbeitel

Voegbeitel gelakte uitvoering om voegen waar nodig bij te werken of voor het uithakken van steen en beton.

Kortingscode 80

Art. Nr.	Afmeting	Kleur	Profiel	VE	MBH	Prijs
MM23050V	250x50 mm	Rood	Ovaal	10	1	€ 20,01
MM23060V	250x60 mm	Rood	Ovaal	10	1	€ 21,05



## Breekijzer

Het Melkmeisje koevoet.

Kortingscode 80

Art. Nr.	Afmeting	Kleur	Profiel	VE	MBH	Prijs
MM25600	600 mm	Rood	6 kant	10	1	€ 24,87



## Handbeschermer

Handbeschermer voor Melkmeisje beitels.

Kortingscode 80

Art. Nr.	Afmeting	Uitvoering	VE	MBH	Prijs
MM25910	230x130 mm	Vlak	10	1	€ 5,38
MM25920	230x130 mm	Zeskant	10	1	€ 5,38



## Maatlat

Roestvrijstalen maatlat, verdeling in hele millimeters. Enkelzijdig bedrukt.

Kortingscode 02

Art. Nr.	Afmeting	Materiaal	VE	MBH	Prijs
MM722015	150x13x0,5 mm	RVS	10	10	€ 3,52
MM722020	200x13x0,5 mm	RVS	10	10	€ 3,80
MM722030	300x13x0,5 mm	RVS	10	1	€ 3,87
MM722050	500x18x0,5 mm	RVS	10	10	€ 7,82
MM722130	300x30x0,8 mm	RVS	10	10	€ 8,33
MM722150	500x30x0,8 mm	RVS	10	10	€ 17,45
MM710210	1000x30x0,8 mm	RVS	5	1	€ 38,01



## Bekistingschraper

Om betonresten van bekistingen te schrapen.

Kortingscode 80

Art. Nr.	Afmeting	Materiaal	Messen	VE	MBH	Prijs
MM953000	480 mm	Aluminium	8	8	1	€ 61,20



## Schraapstaal

Voor het mooi glad afschuren van hardhout.

Kortingscode 80

Art. Nr.	Afmeting	VE	MBH	Prijs
MM790000	150x60x0,8 mm	6	1	€ 2,40

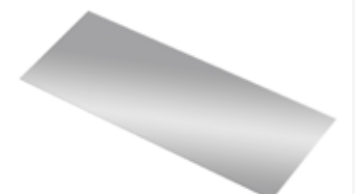

## Slangkoppeling

Slangkoppeling van kunststof op kaart.

**Kortingscode 80**

Art. Nr.	Afmeting	Aansluiting	VE	MBH	Prijs
<b>MM778001</b>	13 mm	1/2 Inch	10	1	€ 8,22
<b>MM778002</b>	19 mm	3/4 Inch	10	1	€ 9,65
<b>MM778003</b>	13 mm	1/2 Inch	1	1	€ 12,25



## Tuinspuit

Tuinspuit met verstelbare spuitkop.

**Kortingscode 80**

Art. Nr.	VE	MBH	Prijs
<b>MM778007</b>	10	1	€ 8,22



## Driewegstuk

Driewegstuk PVC op kaart.

**Kortingscode 80**

Art. Nr.	Materiaal	VE	MBH	Prijs
<b>MM778008</b>	PVC	10	1	€ 8,09



## Kraanaansluiting

Kraanstuk voor de aansluiting tussen kraan en slang.

**Kortingscode 80**

Art. Nr.	Aansluiting	VE	MBH	Prijs
<b>MM778004</b>	1/2 inch	10	1	€ 4,39
<b>MM778005</b>	3/4 inch	10	1	€ 4,39
<b>MM778006</b>	1 inch	10	1	€ 4,29



## Tuinslang

Tuinslang 25 meter op rol.

**Kortingscode 80**

Art. Nr.	Lengte	Kleur	VE	MBH	Prijs
<b>MM778012</b>	25 m	Geel	1	1	€ 67,54



## Slangklem

Slangklemmen met schroefdichting.

**Kortingscode 80**

Art. Nr.	Afmeting	Inhoud	VE	MBH	Prijs
<b>MM778009</b>	10-16 mm	10 stuks	10	1	€ 11,28
<b>MM778010</b>	12-20 mm	10 stuks	10	1	€ 11,28
<b>MM778011</b>	16-27 mm	10 stuks	10	1	€ 11,28





## Gieter

Groene kunststof gieter 10 liter, met broes.

**Kortingscode 80**

Art. Nr.	Inhoud	VE	MBH	Prijs
MM929010	10 L	15	15	€ 22,05



## Stukadoorshaak

Voor het stevig bevestigen van linialen op muren, voor het makkelijk plaatsen van tegels.

**Kortingscode 80**

Art. Nr.	Afmeting	Uitvoering	VE	MBH	Prijs
MM875001	160 mm	Vierkant	1	1	€ 5,49
MM876001	160 mm	Rond	1	1	€ 6,23



## Draadborstel

Draadborstel voor het verwijderen van roest, oude laklagen en het reinigen van betonbekisting.

**Kortingscode 82**

Art. Nr.	Materiaal	Uitvoering	VE	MBH	Prijs
MM951003	Messing	3 rijen	12	1	€ 8,66
MM951004	Staal	4 rijen	12	1	€ 4,70





## Franz HOLZ pianoscharnieren

Deze Duitse fabriek is in middels de enige fabrikant van pianoscharnieren die levert in de gelakte uitvoering. Deze optie is misschien niet altijd het voordeligst maar geeft wel de afwerking die men bij dit soort scharnieren wil hebben. Franz Holz pianoscharnieren zijn leverbaar in een zeer uitgebreid assortiment van lengtes, breedtes en boorpatronen. Vandaar dat dit alleen als fabrieks order kan worden geleverd. Voor documentatie en of vragen kunt u ons altijd bellen.

<https://scharnieren.franz-holz.com>



### Pianoscharnieren met ZB verpakking

Deze pianoscharnier treft u aan in zelfbedieningszaken, bouwmarkten als ook in de ijzerwaren speciaal zaken.

Dit ZB pianoscharnier wordt standaard voorzien met blauwe of rode kunststof ophangclip en zakje met bijbehorende kruiskopschroeven

Dit ZB pianoscharnier heeft standaard in diktemaat 0,70 mm, op wens in 1,00 mm.



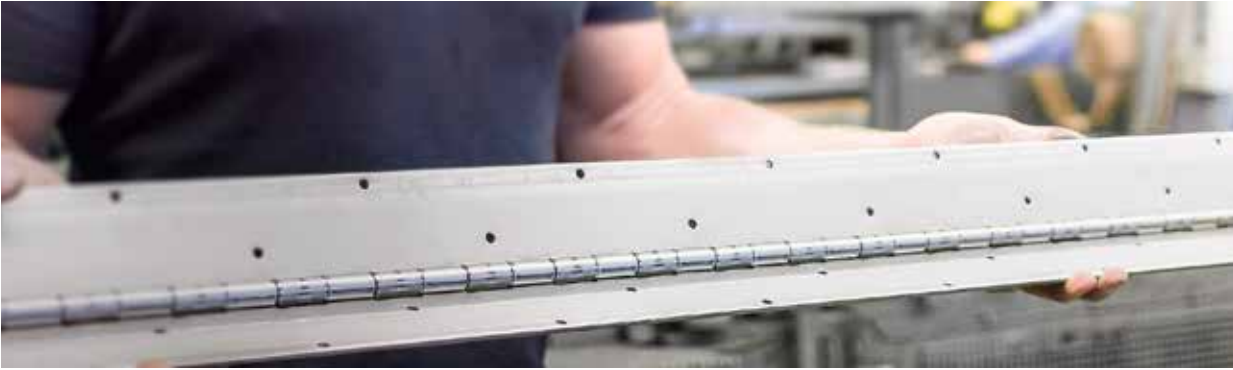

### Koud bandmateriaal met éézijdig verwijderbare folie

Wij produceren koud bandmateriaal met elektrolytisch oppervlakte behandeling. Dit materiaal wordt o.a. toegepast voor kastbuis, vloerbedekking afscheidingen en gordijnrails.

Ter bescherming van de oppervlakte bij verdere bewerking kunnen wij op wens ons koud bandmateriaal voorzien van éézijdig verwijderbare folie in transparant of blauwtransparant.





## Spades

### Spade 1006/1

Deze spade is voorzien van een dubbele veerdul. Klei uitvoering. Voorzien van essen steel.

**Kortingscode 33**

Art. Nr.	Uitvoering	Blad	Uitvoering	VE	MBH	Prijs
10060103	gepolijst	270x140/170 mm	Essen T-steel 85 cm	5	1	€ 87,41
10060203	gepolijst	280x155/175 mm	Essen T-steel 85 cm	5	1	€ 88,80

### Spade 1001

Deze gesmede spade is voorzien van een dubbele veerdul.

**Kortingscode 33**

Art. Nr.	Uitvoering	Blad	Uitvoering	VE	MBH	Prijs
10010103	gepolijst met opstap	275x175x170 mm	Essen T-steel 85 cm	5	1	€ 89,96
10010203	gepolijst	285x185x180 mm	Essen T-steel 85 cm	5	1	€ 85,55
10010212	gepolijst	285x185x180 mm	Essen T-steel 95 cm	5	1	€ 87,91

### Spade 1601 Britta

Gepolijste spade. Lichte uitvoering met een kleiner blad (dames spade). met dubbele veerdul

**Kortingscode 33**

Art. Nr.	Uitvoering	Blad	Uitvoering	VE	MBH	Prijs
15010112	gepolijst	250x165x160 mm	Essen T-steel 85 cm	5	1	€ 70,20
16010112	RVS	250x165x160 mm	Essen T-steel 85 cm	1	1	€ 152,79

### Spade 1008 Kabel

Gepolijste spade. Deze gesmede spade is uitgevoerd met een dubbele veer

**Kortingscode 33**

Art. Nr.	Uitvoering	Blad	Uitvoering	VE	MBH	Prijs
10080262	met opstap	320x110/130 mm	Essen T-steel 85 cm	5	1	€ 99,13
10080203		320x110/130 mm	Essen T-steel 85 cm	1	1	€ 91,65

### Spade 1106

Gepolijste spade. Deze gesmede spade is uitgevoerd met een zwanenhals. ECCO uitvoering. Voorzien van essen T-steel van 85 cm.

**Kortingscode 33**

Art. Nr.	Uitvoering	Blad	Uitvoering	VE	MBH	Prijs
11060203		270x140x160 mm	Essen T-steel 85 cm	5	1	€ 70,37
11060213	met opstap	270x140x160 mm	Essen T-steel 85 cm	5	1	€ 75,03

### Spade ECCO Kabel

Gepolijste spade. Deze gesmede spade is uitgevoerd met een zwanenhals. ECCO kabel uitvoering.

**Kortingscode 33**

Art. Nr.	Uitvoering	Blad	Uitvoering	VE	MBH	Prijs
11080214	met opstap	320x110/130 mm	Essen T-steel 85 cm	5	1	€ 86,07
11080201		320x110/130 mm	Essen T-steel 85 cm	10	1	€ 48,22





## Spade 1106

Gepolijste spade met bladgrootte 270 x 140 x 160 mm. Deze gesmede spade is uitgevoerd met een zwanenhals. ECCO uitvoering, grijs Epoxy gelakt. Voorzien van essen T-steel van 85 cm.

**Kortingscode 33**

Art. Nr.	Uitvoering	Blad	Uitvoering	VE	MBH	Prijs
11060244	Epoxy	270x140/160 mm	Essen T-steel 85 cm	5	1	€ 47,09

## Bouwspade + opstap Nr. 2 ET85

**Kortingscode 33**

Art. Nr.	Uitvoering	Blad	Uitvoering	VE	MBH	Prijs
26010275	Blank	280x190/180 mm	Essen T-steel 85 cm	5	1	€ 38,62

## Spade pionier

**Kortingscode 33**

Art. Nr.	Uitvoering	Blad	Uitvoering	VE	MBH	Prijs
29100110	PIONIER	290x190	Essen T-steel 85 cm	5	5	€ 45,87

## Kracht Spade

**Kortingscode 33**

Art. Nr.	Uitvoering	Blad	Uitvoering	VE	MBH	Prijs
13010277	Kracht	290x190	Stalen steel 92 cm	1	1	€ 140,77

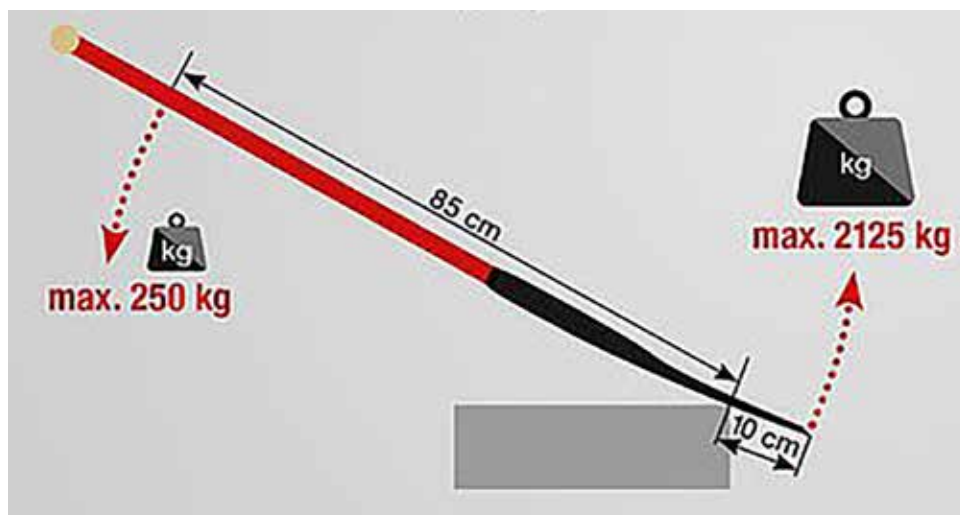



## Schoppen los

Dulstanden

1/4 gebogen



1/2 gebogen



3/4 gebogen



Bladmaat

OOO	± 255 x 210 mm
OO	± 265 x 220 mm
O	± 275 x 222 mm
1	± 282 x 235 mm

### Schop RB Zand

Ruhr-Brillant schop. Gepolijste uitvoering. Type rand.

**Kortingscode 33**

Art. Nr.	Uitvoering	Uitvoering	Blad	Dul	VE	MBH	Prijs
<b>03050183</b>	Ruhr-Brillant randschop	Gepolijst	00	¾	10	1	€ 25,89
<b>03050157</b>	Ruhr-Brillant randschop	Gepolijst	00	½	10	1	€ 25,89
<b>03050257</b>	Ruhr-Brillant randschop	Gepolijst	0	½	10	10	€ 26,58

### Schop RB Rand

Ruhr-Brillant schop. Gepolijste uitvoering. Type rand.

**Kortingscode 33**

Art. Nr.	Uitvoering	Uitvoering	Blad	Dul	VE	MBH	Prijs
<b>03060137</b>	Ruhr-Brillant randschop	Gepolijst	000	¼	10	1	€ 30,20
<b>03060138</b>	Ruhr-Brillant randschop	Gepolijst	000	¼	10	1	€ 25,54
<b>03060238</b>	Ruhr-Brillant randschop	Gepolijst	00	¼	10	1	€ 25,54

### Schop RB Holsteiner

Ruhr-Brillant schop. Rood gelakte uitvoering. Type Holsteiner.

**Kortingscode 33**

Art. Nr.	Uitvoering	Uitvoering	Blad	Dul	VE	MBH	Prijs
<b>03040120</b>	Ruhr-Brillant holsteinerschop	Rood	3	½	10	1	€ 17,30

### Schop RB Zand

Ruhr-Brillant schop. Half rood gelakte uitvoering. Type zand.

**Kortingscode 33**

Art. Nr.	Uitvoering	Uitvoering	Blad	Dul	VE	MBH	Prijs
<b>03050150</b>	Ruhr-Brillant zandschop	Half rood	00	½	10	1	€ 21,42
<b>03050178</b>	Ruhr-Brillant zandschop	Half rood	00	¾	10	1	€ 20,58
<b>03050250</b>	Ruhr-Brillant zandschop	Half rood	0	½	10	1	€ 21,84
<b>03050278</b>	Ruhr-Brillant zandschop	Half rood	0	¾	10	1	€ 22,25

## Schop RB Beton

Ruhr-Brillant schop. Rood gelakte uitvoering. Type Beton.

**Kortingscode 33**

Art. Nr.	Uitvoering	Uitvoering	Blad	Dul	VE	MBH	Prijs
03350100	Ruhr-Brillant betonschop	Rood	0	¾	10	1	€ 16,70



## Schop RB Kabel

Ruhr-Brillant schop. Rood gelakte uitvoering. Type Kabel.

**Kortingscode 33**

Art. Nr.	Uitvoering	Uitvoering	Blad	Dul	VE	MBH	Prijs
03140050	Ruhr-Brillant kabelschop 11cm	rood	0	¾	10	1	€ 18,51
03140100	Ruhr-Brillant kabelschop 16cm	rood	1	¾	10	10	€ 17,43



## Schop Rand

ABC Schop. Gepolijste uitvoering. Type Rand.

**Kortingscode 33**

Art. Nr.	Uitvoering	Uitvoering	Blad	Dul	VE	MBH	Prijs
01060245	ABC randschop	gepolijst	00	¼	10	1	€ 21,27



## Schop Zand

PIONIER schop. Zwart gelakte uitvoering. Type Zand.

**Kortingscode 33**

Art. Nr.	Uitvoering	Uitvoering	Blad	Dul	VE	MBH	Prijs
51050110	PIONIER randschop	zwart	00	¾	10	10	€ 13,75



## Schop Rand

ABC Schop. Gepolijste uitvoering. Type Blijham Rand.

**Kortingscode 33**

Art. Nr.	Uitvoering	Uitvoering	Blad	Dul	VE	MBH	Prijs
01300113	ABC Drentse randschop	zilver	000	¼	10	1	€ 21,61





## Schoppen met steel

Kortingscode 33



Art. Nr.	Uitvoering	Blad	Dul	Uitvoering	VE	MBH	Prijs
04060137	Ruhr-Brillant met opstap	000	¼	Essen T-steel 110 cm	5	1	€ 71,41
04060135	Ruhr-Brillant randschop	000	¼	Essen T-steel 110 cm	5	1	€ 48,44
04060138	Ruhr-Brillant randschop	000	¼	Essen T-steel 90 cm	5	1	€ 46,36
04060140	Ruhr-Brillant randschop	000	¼	Essen T-steel 100 cm	5	1	€ 45,63
04050254	Ruhr-Brillant zandschop	0	½	Essen T-steel 90 cm	5	1	€ 42,42
04350150	Ruhr-Brillant betonschop	0	¾	Essen T-steel 100 cm	5	1	€ 32,59
04350172	Ruhr-Brillant betonschop	0	¾	Essen steel 130 cm	5	5	€ 31,80

Kortingscode 33

Art. Nr.	Uitvoering	Blad	Dul	Uitvoering	VE	MBH	Prijs
51060236	PIONIER rand	zwart	000	Essen T-steel 100 cm	5	1	€ 21,42
51060238	PIONIER rand	zwart	000	Essen T-steel 110 cm	5	1	€ 21,76
51060438	PIONIER rand	zwart	00	Essen T-steel 110 cm	5	1	€ 23,51
51050136	PIONIER zand	zwart	00	Essen T-steel 100 cm	5	5	€ 18,49
51050138	PIONIER zand	zwart	00	Essen T-steel 110 cm	5	1	€ 22,75
51050146	PIONIER zand	zwart	00	Essen L-steel 130 cm	5	1	€ 18,97
51050236	PIONIER zand	zwart	0	Essen T-steel 100 cm	5	1	€ 20,90
51050238	PIONIER zand	zwart	0	Essen T-steel 110 cm	5	1	€ 24,15
51335006	PIONIER beton	zwart	00	Essen T-steel 100 cm	5	1	€ 23,72
51335008	PIONIER beton	zwart	00	Essen T-steel 110 cm	5	1	€ 24,06

## Sneeuwschuivers

### Sneeuwschuivers met steel

Kortingscode 33

Art. Nr.	Afmeting	Kleur	Materiaal	VE	MBH	Prijs
40010201	180x500 mm	Zilver	Metaal	5	1	€ 23,92

Kortingscode 33

Art. Nr.	Afmeting	Kleur	Materiaal	VE	MBH	Prijs
40400040	325x400 mm	Rood	Kunststof	10	10	€ 22,05





## Schop Ballaster

Kortingscode 33

Art. Nr.	Uitvoering		Steel	VE	MBH	Prijs
06760601	Ballaster	Aluminium met strip	Essen D steel 85 cm	5	1	€ 54,35
06760611	Ballaster	Aluminium	Essen D steel 85 cm	5	1	€ 40,45
08910430	Ballaster	Staal	Essen D steel 85 cm	5	1	€ 41,51



## Schop graan

Kortingscode 33

Art. Nr.	Uitvoering		Steel	VE	MBH	Prijs
06820502	Ballaster	Aluminium	Essen steel 130 cm	5	1	€ 75,51
06820522	Ballaster	Aluminium met strip	Essen D steel 85 cm	5	1	€ 80,82
06820526	Ballaster	Aluminium met strip	Essen steel 130 cm	5	1	€ 70,05
06820532	Ballaster	Aluminium met strip	Essen ijzer D steel 85 cm	5	1	€ 91,16



## Grondboren

### Grondboor Jumbo

Kortingscode 33

Art. Nr.	Grootte	Gat	Uitvoering	VE	MBH	Prijs
64070100	1	110 - 280 Ø mm	Met essen steel	1	1	€ 128,77
64070200	2	150 - 320 Ø mm	Met essen steel	1	1	€ 146,49



## Vorken

### Spitvork 4 tands

Kortingscode 33

Art. Nr.	Uitvoering	Kleur	Uitvoering	VE	MBH	Prijs
67050305	Spitvork	Zilver	Essen T steel 85 cm	5	1	€ 29,83



### Mestvork

Kortingscode 33

Art. Nr.	Uitvoering		Uitvoering	VE	MBH	Prijs
67450267	Mestvork	4 tands	Essen T steel 85 cm	5	1	€ 40,96
67481276	Mestvork	4 tands DUL dubbele veer	Essen T steel 85 cm	5	1	€ 83,70
67540265	Mestvork	5 tands	Essen steel 135 cm	5	1	€ 52,00



### Puinvork

Met Essen YD-steel

Kortingscode 33

Art. Nr.	Uitvoering		Uitvoering	VE	MBH	Prijs
67800022	Puinvork	9 tands	Essen YD-steel 85 cm	5	1	€ 92,79





## Pikhouwelen

Kortingscode 33

Art. Nr.	Gewicht	Uitvoering	Model	VE	MBH	Prijs
30013001	3 kg	Met essen steel	Punt/bijl	10	1	€ 46,86

## Bijlen

Kortingscode 33

Art. Nr.	Gewicht	Uitvoering	Model	VE	MBH	Prijs
75201600	1600 gr	Met essen steel	Bijl	1	1	€ 47,45
75101000-	1000 gr	Met essen steel	Bijl	1	1	€ 25,80

## Harken

Hark Gebogen 14-T gesmeed.

Kortingscode 33

Art. Nr.	VE	MBH	Prijs
66391400	5	1	€ 16,76

## Hark met bus

Kortingscode 33

Art. Nr.	Uitvoering	Uitvoering 2	Tanden	VE	MBH	Prijs
66471401	Met bus	Gevormde essen steel 170 cm	14 tanden	5	1	€ 35,44
66471601	Met bus	Gevormde essen steel 170 cm	16 tanden	5	5	€ 36,32

## Hark met gebogen tanden

Aantal tanden zijn afhankelijk van de maat.

Kortingscode 33

Art. Nr.	Uitvoering	Materiaal	Tanden	VE	MBH	Prijs
66401201	Essen steel 170 cm	Verzinkt	12 gebogen tanden	5	1	€ 22,43
66401401	Essen steel 170 cm	Verzinkt	14 gebogen tanden	5	1	€ 20,95
66401601	Essen steel 170 cm	Verzinkt	16 gebogen tanden	5	1	€ 23,75



## Teerhark

Met dul en Essen steel.

Kortingscode 33

Art. Nr.	Uitvoering	Uitvoering 2	Tanden	VE	MBH	Prijs
66420001	Met dul	Essen steel 130 cm	16 tanden	5	1	€ 51,35



## Teerhark met rugversteviging

Kortingscode 33

Art. Nr.	Uitvoering	Uitvoering 2	Tanden	VE	MBH	Prijs
66431401	Met rugversteviging	Essen steel 170 cm	14 tands	5	1	€ 49,82



## Losse stelen

Kortingscode 33

Art. Nr.	Materiaal	Geschikt voor	Lengte	VE	MBH	Prijs
65011101	Essen T-steel	Spade	85 cm	10	1	€ 27,21
65011102	Essen T-steel	Spade	85 cm	10	1	€ 19,72
65011195	Essen T-steel	Bats	100 cm	10	1	€ 17,60
65011196	Essen T-steel	Schop	110 cm	10	10	€ 18,31
65011197	Essen T-steel	Schop	110 cm	10	1	€ 13,70
65011503	Essen	Bats EL130	130 cm	10	1	€ 13,52
65011505	Essen	Teerhark E135	135 cm	10	10	€ 28,35
65011573	Essen	Mestvork	135 cm	10	1	€ 33,57
65011702	Essen	Houweel	95 cm	10	10	€ 16,03
65011707	Essen	Jumbo E	100 cm	10	1	€ 20,25
65011709	Essen	Houweel	135 cm	10	1	€ 14,83
65019013	Essen	Bijl 1600 gr	80 cm	10	1	€ 21,74



## Klinknagels

Reserve klinknagels voor Ideal spades

Kortingscode 33

Art. Nr.	VE	MBH	Prijs
65030031	10	1	€ 6,24



**IREGA sleutels zijn vervaardigd volgens de hoogste normen en zijn gegarandeerd tegen elk defect in vakmanschap of materiaal.**



**Hoog kwalitatief universeel gereedschap, ideaal voor:**

**Loodgieterij  
Verwarming  
Airconditioning  
Koeling  
Onderhoud,  
enz...**

IREGA is sinds 1960 het grootste bedrijf ter wereld dat zich volledig toelegt op de exclusieve productie van verstelbare sleutels. Elk jaar produceert IREGA honderdduizenden verstelbare sleutels.

Door de specialisatie kan IREGA een breed scala aan verstelbare sleutels aanbieden voor alle soorten professionals. IREGA produceert in eigen huis waarschijnlijk de beste verstelbare sleutels die de internationale markt te bieden heeft.





## ErgoTop<sup>®</sup> ULTIMATE GRIP



### Verzekerd van een goede greep

ErgoTop is 's werelds eerste verstelbare sleutel die het de professional mogelijk maakt de ergonomische handgreep te vervangen, indien nodig. Het verhoogde reliëfontwerp genereert microluchtkamers, waardoor het handvat eenvoudiger is vast te houden, zelfs met natte handen.

## XTRA SLIM



### Tot maar liefst 45% dunnere bekken

Een grotere toegankelijkheid wordt gegarandeerd door een gereduceerde dikte langs de volledige lengte van bekken.

## SWO SUPER WIDE OPENING



### Meer flexibiliteit met één enkele sleutel

Super Wide Open (SWO) laat de bekken van de verstelbare sleutel nóg verder openen dan u gewend bent van concurrenten. Meer flexibiliteit betekent dat u minder verschillende sleutels nodig heeft.



### Kwaliteit geproduceerd in Spanje

IREGA verstelbare sleutels worden ontworpen en geproduceerd in Zaldibar, Spanje. IREGA exporteert meer dan 95% van de productie naar meer dan 80 landen op vijf continenten.



### Moersleutel 99. Gefosfateerd

De 99 Serie van de Irega moersleutels heeft een metrische meetschaal op de bekken, waardoor je makkelijk van te voren je sleutel kan instellen op de moeren, bouten en buizen. Deze serie is te verkrijgen in 7 verschillende maten (4" tm 18").



Kortingscode 24

Art. Nr.	Maat	Maat	Bek Opening	VE	MBH	Prijs
9904	4 inch	115 mm	13 mm	5	1	€ 21,96
9906	6 inch	161 mm	24 mm	5	1	€ 23,86
9908	8 inch	207 mm	30 mm	5	1	€ 28,10
9910	10 inch	259 mm	34 mm	5	1	€ 34,57
9912	12 inch	311 mm	39 mm	5	1	€ 46,20
9915	15 inch	386 mm	43,12 mm	1	1	€ 81,31
9918	18 inch	462 mm	53 mm	1	1	€ 125,43
7724Z	24 inch	612 mm	62 mm	1	1	€ 267,46

### Moersleutel 99WR. REVERSIBLE-JAW. Gefosfateerd

De 99WR serie heeft een omkeerbare bek met zowel een vlakke zijde als een zijde met extra grip, dit maakt het werken aan pijpen mogelijk. Door de extra capaciteit maak deze sleutel het mogelijk om aan grotere pijpen en moeren te werken met een in verhouding kleinere sleutel. De verstelbare moersleutel heeft een dubbele schaal indeling, op de voorzijde in millimeters en op de achterzijde in inches.



Kortingscode 24

Art. Nr.	Maat	Bek Opening	Kleur	VE	MBH	Prijs
99WR06SB	6 inch	27 mm	zwart	6	1	€ 29,49
99WR08SB	8 inch	34 mm	zwart	6	1	€ 34,76
99WR10SB	10 inch	40 mm	zwart	6	1	€ 42,09
99WR12SB	12 inch	45 mm	zwart	6	1	€ 56,26



### Moersleutel 99XS Gefosfateerd

De 99XS serie heeft een grotere toegankelijkheid voor de dunne moeren en een metrische meetschaal op de bekken, dit maakt het van te voren instellen makkelijk voor moeren en bouten. De bekken van de sleutel zijn 2,5 mm dun, dit is dan ook 45% dunner als de standaard moersleutels van dezelfde grootte. Tot slot beschikt deze moersleutel over extra capaciteit en kan deze sleutel tot wel 26% breder open als sleutels van dezelfde grootte.



**XTRA SLIM**

Kortingscode 24

Art. Nr.	Maat	Opening	Opening 2	VE	MBH	Prijs
99WXS04	4 inch	13 mm	1/2' inch	5	1	€ 26,32
99WXS06	6 inch	24 mm	15/16' inch	5	1	€ 29,89



**XTRA SLIM**

## Ergotop 99W

Een interessante besparing zonder de hoogste kwaliteit van IREGA op te geven (elke maat laat toe om te werken met moeren / bouten waarvoor u, indien u andere merken gebruikt, een grotere sleutel nodig zou hebben). Een lichtere en compacte verstelbare sleutel. Top ergonomie en prestaties.

**Kortingscode 24**

Art. Nr.	Maat	Lengte	Opening	VE	MBH	Prijs
<b>99ET6SB</b>	6 inch	162 mm	24 mm	6	1	€ 30,18
<b>99ET8SB</b>	8 inch	209 mm	30 mm	6	1	€ 35,66
<b>99ET10SB</b>	10 inch	260 mm	34 mm	6	1	€ 43,84
<b>99ET12SB</b>	12 inch	312 mm	39 mm	6	1	€ 58,58



**ErgoTop**  
ULTIMATE GRIP

## Ergotop 99 Super Wide Open.

De SWO 99 Serie heeft een ergonomisch vervangbaar handvat. onder de ergo grip zit het standaard handvat van de Irega moersleutels. De Moersleutel is erg robuust, maar toch tot 50% lichter in gewicht als vergelijkbare sleutels in deze grootte. De bekken kunnen tot wel 68% wijder open als sleutels van vergelijkbare grootte, dit door het SWO concept van Irega. (Super Wide Opening).

**Kortingscode 24**

Art. Nr.	Maat	Opening	Opening 2	VE	MBH	Prijs
<b>99SWOZ6SB</b>	6 inch	34 mm	1 3/8" inch	6	1	€ 37,12
<b>99SWOZ8SB</b>	8 inch	39 mm	1 1/2' inch	6	1	€ 40,07



**SWO**  
SUPER WIDE OPENING

**ErgoTop**  
ULTIMATE GRIP



## Ergotop 99XS Super Wide Open.

De SWO 99XS heeft een grotere toegankelijkheid dankzij haar extra-slim bek ontwerp, de bekken zijn tot 45% dunner als standaard sleutels met vergelijkbare bekopening. De Sleutel heeft een ergonomisch handvat die eventueel vervangbaar is. Onder het handvat zit de standaard grip van de Irega sleutels. De bekken kunnen tot wel 68% breder open dan sleutels van vergelijkbare grootte en zijn tot wel 50% lichter als standaard moersleutels met kleinere opening!

**Kortingscode 24**

Art. Nr.	Maat	Opening	Opening 2	VE	MBH	Prijs
<b>99SWOXS06SB</b>	6 inch	34 mm	1 3/8" inch	6	1	€ 41,91
<b>99SWOXS08SB</b>	8 inch	39 mm	1 1/2' inch	6	1	€ 44,90



**SWO**  
SUPER WIDE OPENING

**ErgoTop**  
ULTIMATE GRIP

**XTRA SLIM**



### Moersleutel 92 Super Wide Open Chroom Vanadium

De ErgoTop 92W's capaciteit maakt het mogelijk om over een breder scala van moeren en bouten te werken met behulp van dezelfde grootte van de verstelbare sleutel.

Kortingscode 24



Art. Nr.	Maat	Lengte	Kleur	VE	MBH	Prijs
92SW06SB	6 inch	176 mm	Verchroomd	5	1	€ 42,62
92SW08SB	8 inch	216 mm	Verchroomd	5	1	€ 46,04



### Moersleutel 92 Super Wide Open XS.

Moersleutel 92 ERGOTOP. XS-serie

Kortingscode 24



Art. Nr.	Maat	Lengte	Kleur	VE	MBH	Prijs
92SW06XSSB	6 inch	176 mm	Verchroomd	6	1	€ 47,53
92SW08XSSB	8 inch	216 mm	Verchroomd	6	1	€ 50,89



### Moersleutel SW.

De 1000V geïsoleerde moersleutel van Irega voldoet aan de vereisten van IEC9000 en EN-60900. Elke IREGA 92-1000V verstelbare sleutel ondergaat een HIGH VOLTAGE-test, volgens EN-60900-norm en bestaat uit een lading van 10.000 V gedurende 10 seconden, waarna er geen schade aan de hand-greep mag zijn. Deze moersleutel is rechtsdraaiend.

Kortingscode 24



Art. Nr.	Maat	Opening	Opening 2	VE	MBH	Prijs
92SWVDE08SB	8 inch	39 mm	1 1/2' inch	6	1	€ 71,02





## Moersleutel 77 Chroom Vanadium

De 77 serie is de standaard serie van IREGA

Kortingscode 24

Art. Nr.	Maat	Opening	Opening 2	VE	MBH	Prijs
7706	6 inch	19,6 mm	3/4' inch	12	1	€ 20,86



## Moersleutel 92W Chroom Vanadium

De 92W serie maakt het mogelijk om over een groter bereik van moeren en bouten te werken met behulp van dezelfde grootte van de verstelbare moersleutel, waardoor je een lichtere en compacte sleutel hebt. De sleutels hebben tot wel 25% extra-capaciteit.

Kortingscode 24

Art. Nr.	Maat	Opening	Opening 2	VE	MBH	Prijs
92W06	6 inch	24 mm	15/16' inch	5	1	€ 26,10
92W08	8 inch	30 mm	1 3/16' inch	5	1	€ 30,80
92W10	10 inch	34 mm	1 3/8' inch	5	1	€ 37,89
92W12	12 inch	39 mm	1 1/2' inch	5	1	€ 50,65
9215	15 inch	43'12 mm	1 11/16" inch	1	1	€ 86,37
9218	18 inch	53 mm	2 1/8" inch	1	1	€ 133,15



## Moer-/pijpsleutel 92WR Chroom Vanadium

De 92WR serie heeft een omkeerbare bek met zowel een vlakke zijde als een zijde met extra grip, dit maakt het werken aan pijpen mogelijk. Door de extra capaciteit maak deze sleutel het mogelijk om aan grotere pijpen en moeren te werken met een in verhouding kleinere sleutel. De verstelbare moersleutel heeft een dubbele schaal indeling, op de voorzijde in millimeters en op de achterzijde in inches.

Kortingscode 24

Art. Nr.	Maat	Lengte	Opening	VE	MBH	Prijs
92WR08SB	8 inch	207 mm	34 mm	6	1	€ 38,04
92WR10SB	10 inch	259 mm	40 mm	6	1	€ 46,17
92WR12SB	12 inch	311 mm	45 mm	6	1	€ 61,66
92WR08	8 inch	207 mm	34 mm	6	1	€ 37,12
92WR12	12 inch	311 mm	45 mm	6	1	€ 60,17



## Moersleutel 92XS Chroom Vanadium

Moersleutel 92 Xtra Slim. Dunne bekken.

Kortingscode 24

Art. Nr.	Maat	Bek opening	Kleur	VE	MBH	Prijs
92XS04	4 inch	13 mm	Verchroomd	5	1	€ 27,68
92WXS06	6 inch	24 mm	Verchroomd	5	1	€ 30,81



**XTRA SLIM**





## Kwaliteits aanduidingen producten JUNG HENKELMANN



### 600 / 700 / 800

- Gehard blad
- Troffels conisch geslepen voor minder gewicht
- Afgeslepen rand
- In overeenstemming met de DIN-regels



### 500

- Gehard en geschuurd blad. RVS
- In overeenstemming met de DIN-regels



### 400

- Gehard blad



### 200

- Gehard blad. RVS



### 300

- Gehard en dunner blad



## Plakspanen



### Plakspaan JUNG HENKELMANN

Model: Belgisch, "Floreffe"

Kortingscode 34



Art. Nr.	Lengte	Breedte voor/achter	Serie	VE	MBH	Prijs
83328000	280 mm	80/100 mm	Jung H.	1	1	€ 29,47



### Plakspaan JUNG HENKELMANN

Model: Belgisch, "Tournai"

Kortingscode 34



Art. Nr.	Lengte	Breedte voor/achter	Serie	VE	MBH	Prijs
83226000	260 mm	80/90 mm	Jung H.	3	1	€ 29,47



### Plakspaan

Model: Belgisch, voor rond

Kortingscode 34



Art. Nr.	Lengte	Breedte voor/achter	Serie	VE	MBH	Prijs
32828000	280 mm	80x110 mm	Robbie	3	1	€ 16,71
82828000	280 mm	80x110 mm	Jung H.	3	1	€ 24,28
22828000	280 mm	80x110 mm	Jung Product RVS	1	1	€ 16,62

## Plakspaan JUNG HENKELMANN ROSTFREI

Model: Venetiaans met Softgrip

Kortingscode 34

Art. Nr.	Afmeting	Uitvoering	Serie	VE	MBH	Prijs
50520000	200x80 mm	Softgrip	Jung H.	1	1	€ 53,29
50524000	240x110 mm	Softgrip	Jung H.	1	1	€ 51,59
50528000	280x120 mm	Softgrip	Jung H.	1	1	€ 64,28



## Plakspaan JUNG HENKELMANN

Met ergonomisch handvat

Kortingscode 34

Art. Nr.	Afmeting	Handvat	Serie	VE	MBH	Prijs
10728000	280x130 mm	Ergonomisch	Jung H.	8	1	€ 30,49
10828000	280x130 mm	Ergonomisch	Jung H. RVS	8	1	€ 31,36



## Plakspaan JUNG HENKELMANN ROSTFREI

Model: voor beton

Kortingscode 34

Art. Nr.	Afmeting	Uitvoering	Serie	VE	MBH	Prijs
50328000	280x120 mm	Linkshandig/softgrip	Jung H. RVS	1	1	€ 47,74
50333000	330x120 mm	Linkshandig/softgrip	Jung H. RVS	1	1	€ 52,77



## Plakspaan

Model: Amerikaans, met extra lang handvat

Kortingscode 34

Art. Nr.	Afmeting	Dikte	Serie	VE	MBH	Prijs
23628000	280x130 mm	0,5 mm	Jung Product RVS	1	1	€ 27,25
53628000	280x120 mm	0,5 mm	Jung H. RVS	3	1	€ 36,12
53635000	350x120 mm	0,5 mm	Jung H. RVS	1	1	€ 39,66
53735000	350x130 mm	0,7 mm	Jung H. RVS	1	1	€ 39,66
83628000	280x120 mm	0,5 mm	Jung H.	3	1	€ 32,45



## Plakspaan JUNG HENKELMANN ROSTFREI

Met softgreep

Kortingscode 34

Art. Nr.	Afmeting	Uitvoering	Serie	VE	MBH	Prijs
53528000	280x120 mm	Softgrip	Jung H. RVS	1	1	€ 29,29



## Plakspaan JUNG HENKELMANN ROSTFREI

Met Softgrip

**Kortingscode 34**

Art. Nr.	Afmeting	Uitvoering	Serie	VE	MBH	Prijs
10528000	280x130 mm	Softgrip	Jung H. RVS	1	1	€ 32,02



## Plakspaan JUNG HENKELMANN ROSTFREI RVS

**Kortingscode 34**

Art. Nr.	Afmeting	Uitvoering	Serie	VE	MBH	Prijs
50900400	280x130 mm	Softgrip	Jung H. RVS	3	1	€ 26,82
50900600	280x130 mm	Softgrip	Jung H. RVS	3	1	€ 26,82
50900800	280x130 mm	Softgrip	Jung H. RVS	3	1	€ 26,82
50901000	280x130 mm	Softgrip	Jung H. RVS	3	1	€ 26,82
50928000	280x130 mm	Softgrip	Jung H. RVS	1	1	€ 24,58



## Plakspaan JUNG HENKELMANN

**Kortingscode 34**

Art. Nr.	Afmeting	Uitvoering	Serie	VE	MBH	Prijs
80028000	280x130 mm	Houten grip	Jung H.	3	1	€ 21,92



## Plakspaan

Rechte greep

**Kortingscode 34**

Art. Nr.	Afmeting	Uitvoering	Serie	VE	MBH	Prijs
30128000	280x130 mm	Rechte greep	Robbie	1	1	€ 10,67
40128000	280x130 mm	Rechte greep	Jung Product	1	1	€ 12,56
80128000	280x130 mm	Rechte greep	Jung H.	3	1	€ 15,79



## Plakspaan

Gebogen greep

**Kortingscode 34**

Art. Nr.	Afmeting	Vertanding	Serie	VE	MBH	Prijs
80700400	280x130 mm	4x4 mm	Jung H.	3	1	€ 17,51
80700600	280x130 mm	6x6 mm	Jung H.	3	1	€ 17,51
80700800	280x130 mm	8x8 mm	Jung H.	3	1	€ 17,51
80701000	280x130 mm	10x10 mm	Jung H.	3	1	€ 17,51
80728000	280x130 mm	geen	Jung H.	3	1	€ 15,45
50700800	280x130 mm	8x8 mm	Jung H. RVS	3	1	€ 22,97
50728000	280x130 mm	geen	Jung H. RVS	3	1	€ 20,91





## Plakspaan

Kortingscode 34

Art. Nr.	Afmeting	Vertanding	Serie	VE	MBH	Prijs
20700400	280x130 mm	4x4 mm	Jung Product RVS	1	1	€ 16,56
20700600	280x130 mm	6x6 mm	Jung Product RVS	1	1	€ 16,56
20700800	280x130 mm	8x8 mm	Jung Product RVS	1	1	€ 16,38
20701000	280x130 mm	10x10 mm	Jung Product RVS	1	1	€ 16,38
20701200	280x130 mm	12x12 mm	Jung Product RVS	1	1	€ 17,09
20701500	280x130 mm	15x15 mm	Jung Product RVS	1	1	€ 17,09
20702000	280x130 mm	20x20 mm	Jung Product RVS	1	1	€ 18,15
20728000	280x130 mm	Geen	Jung Product RVS	1	1	€ 15,32



## Plakspaan

Kortingscode 34

Art. Nr.	Afmeting	Vertanding	Serie	VE	MBH	Prijs
30700400	280x130 mm	4x4 mm	Robbie	1	1	€ 12,55
30700600	280x130 mm	6x6mm	Robbie	1	1	€ 12,55
30728000	280x130 mm	Geen	Robbie	1	1	€ 10,44



## Plakspaan JUNG HENKELMANN ROSTFREI

Kortingscode 34

Art. Nr.	Afmeting	Vertanding	Serie	VE	MBH	Prijs
51000600	280x130 mm	6x6 mm	Jung H. RVS	3	1	€ 23,23
51000800	280x130 mm	8x8 mm	Jung H. RVS	3	1	€ 23,23
51001000	280x130 mm	10x10mm	Jung H. RVS	3	1	€ 23,23
51028000	280x130 mm	Geen	Jung H. RVS	3	1	€ 21,33
81000400	280x130 mm	4x4 mm	Jung H.	3	1	€ 17,17
81000600	280x130 mm	6x6 mm	Jung H.	3	1	€ 17,17
81000800	280x130 mm	8x8 mm	Jung H.	3	1	€ 17,17
81001000	280x130 mm	10x10 mm	Jung H.	3	3	€ 17,17
81028000	280x130 mm	Geen	Jung H.	3	1	€ 15,08



## Lijmspaan JUNG HENKELMANN

Model: getand

Kortingscode 34

Art. Nr.	Afmeting	Vertanding	Serie	VE	MBH	Prijs
81928000	280x130 mm	5 mm	Jung H.	1	1	€ 24,05



## Inwasspons JUNG HENKELMANN

Kortingscode 34

Art. Nr.	Afmeting	Uitvoering	Materiaal	VE	MBH	Prijs
81740000	400x200 mm	Met steel	Aluminium	1	1	€ 128,24
81740200	400x200 mm	Zonder steel	Staal	1	1	€ 95,34



## Lijmspaan JUNG HENKELMANN

Model: getand

**Kortingscode 34**

Art. Nr.	Afmeting	Vertanding	Serie	VE	MBH	Prijs
82528000	280x130x0,7 mm	10x20 mm	Jung H.	3	1	€ 20,09



## Half rondespaan JUNG HENKELMANN

**Kortingscode 34**

Art. Nr.	Afmeting	Dikte	Serie	VE	MBH	Prijs
87617000	170x76 mm	1,5 mm	Jung H.	1	1	€ 23,94



## Lijmspaan met verwisselbaar blad

**Kortingscode 34**

Art. Nr.	Afmeting	VE	MBH	Prijs
82300200	Tand 4x4	1	1	€ 2,42
82300300	Tand 6x6	1	1	€ 2,42
82300400	Tand 8x8	1	1	€ 2,42
82328000	Lijmspaan voor losse messen	1	1	€ 24,57



## Kunststofspaan JUNG HENKELMANN

**Kortingscode 34**

Art. Nr.	Afmeting	Uitvoering	Dikte	VE	MBH	Prijs
81500400	280x130 mm	Geklonken	4 mm	8	1	€ 18,64



## Vloerspaan

**Kortingscode 34**

Art. Nr.	Lengte	Breedte voor/achter	Serie	VE	MBH	Prijs
44050000	500mm	80/110 mm 1.2 mm	Jung Produkt	1	1	€ 31,28
44060000	600mm	80/110 mm 1.2 mm	Jung Produkt	1	1	€ 36,99
54050000	500 mm	80/110 mm 0.7 mm	Jung H. RVS	1	1	€ 43,22
84040000	400 mm	80/110 mm 0.7 mm	Jung H.	1	1	€ 31,42
84045000	450 mm	80/110 mm 1.2 mm	Jung H.	1	1	€ 34,55
84050000	500 mm	80/110 mm 1.2 mm	Jung H.	1	1	€ 35,24
84060000	600 mm	80/110 mm 1.2 mm	Jung H.	1	1	€ 43,10
84075000	750 mm	80/110 mm 1.2 mm	Jung H.	1	1	€ 59,30
84150000	500 mm	80/110 mm 0.8 mm	Jung H.	1	1	€ 37,82
84235000	350 mm	80/110 mm 1.2 mm	Jung H.	1	1	€ 37,20
84245000	450 mm	80/110 mm 1.2 mm	Jung H.	1	1	€ 32,59
84250000	500 mm	80/110 mm 1.2 mm	Jung H.	1	1	€ 33,38
84260000	600 mm	80/110 mm 1.2 mm	Jung H.	1	1	€ 38,89
84275000	750 mm	80/110 mm 1.2 mm	Jung H.	1	1	€ 55,73



## Vloerspaan JUNG HENKELMANN

Model: rond

**Kortingscode 34**

Art. Nr.	Afmeting	Lengte voor/achter	Serie	VE	MBH	Prijs
84745000	450 mm	80/110 mm	Jung H.	1	1	€ 42,92
84750000	500 mm	80/110 mm	Jung H.	1	1	€ 44,09



## Troffels

### Metseltroffel

Model: Arnhems

**Kortingscode 34**

Art. Nr.	Model	Materiaal	Lengte	Serie	VE	MBH	Prijs
26018000	Arnhems Rechts	RVS	180 mm	Jung Product	1	1	€ 16,20
36016000	Arnhems Rechts	Staal	160 mm	Robbie	1	1	€ 11,46
36018000	Arnhems Rechts	Staal	180 mm	Robbie	1	1	€ 11,46
46016000	Arnhems Rechts	Staal	160 mm	Jung Product	1	1	€ 16,42
46017000	Arnhems Links	Staal	170 mm	Jung Product	1	1	€ 16,42
46018000	Arnhems Rechts	Staal	180 mm	Jung Product	1	1	€ 16,42
46019500	Arnhems Rechts	Staal	195 mm	Jung Product	1	1	€ 17,38
66016000	Arnhems Rechts	Staal	160 mm	Jung H.	1	1	€ 23,42
66017000	Arnhems Rechts	Staal	170 mm	Jung H.	1	1	€ 23,42
66018000	Arnhems Rechts	Staal	180 mm	Jung H.	1	1	€ 23,42
66019500	Arnhems Rechts	Staal	195 mm	Jung H.	1	1	€ 23,96



**Kortingscode 34**

Art. Nr.	Model	Materiaal	Lengte	Serie	VE	MBH	Prijs
46016001	Arnhems Links	Staal	160 mm	2-K greep	1	1	€ 19,26
46018001	Arnhems Rechts	Staal	180 mm	2-K greep	1	1	€ 19,26
46016001	Arnhems Links	Staal	160 mm	2-K greep	1	1	€ 19,26
46018001	Arnhems Links	Staal	180 mm	2-K greep	1	1	€ 19,26



### Metseltroffel

Model: Arnhem Ergo. door het gebruik van de S-Hals heeft u twee **ergonomische voordelen**:

- De belasting van de arm wordt minder omdat het gewichtspunt verder onder de hand wordt geplaatst.
- Door het gebruik van de S-hals plaatst men de troffel makkelijk op de rand van de kuip bij geen gebruik.

**Kortingscode 34**

Art. Nr.	Model	Materiaal	Lengte	Serie	VE	MBH	Prijs
66218000	Arnhems Rechts	Staal	180 mm	Jung H.	1	1	€ 25,54
66318000	Arnhems Links	Staal	180 mm	Jung H.	1	1	€ 25,17



## Metseltroffel



Model, Arnhems, linkshandig

**Kortingscode 34**

Art. Nr.	Model	Materiaal	Lengte	Serie	VE	MBH	Prijs
46116000	Arnhems Links	Staal	160 mm	Jung Product	1	1	€ 16,66
46118000	Arnhems Links	Staal	180 mm	Jung Product	1	1	€ 16,66
66116000	Arnhems Links	Staal	160 mm	Jung H.	1	1	€ 23,42
66118000	Arnhems Links	Staal	180 mm	Jung H.	1	1	€ 23,42

## Metseltroffel



Model: Charleroi, met S-hals

**Kortingscode 34**

Art. Nr.	Lengte	Breedste punt	Serie	VE	MBH	Prijs
66718000	180 mm	130 mm	Jung H.	1	1	€ 26,84
45818000	180 mm	130 mm	Jung Product	1	1	€ 17,77

## Metseltroffel ROBBIE



Model: Parijs

**Kortingscode 34**

Art. Nr.	Afmeting	Serie	VE	MBH	Prijs
35618000	180x120 mm	Robbie	1	1	€ 11,46

## Metseltroffel JUNG HENKELMANN



Model: Brussels

**Kortingscode 34**

Art. Nr.	Lengte	Breedte achter	Serie	VE	MBH	Prijs
65018000	180 mm	140 mm	Jung H.	1	1	€ 23,42

## Metseltroffel



Model: "Floreffe"

**Kortingscode 34**

Art. Nr.	Gewicht	Breedte achter	Serie	VE	MBH	Prijs
25318000	275 g	140 mm	Jung Product RVS	1	1	€ 16,20
45318000	450 g	140 mm	Jung Product	1	1	€ 17,77
65318000	430 g	140 mm	Jung H.	1	1	€ 23,42
65319000	460 g	142 mm	Jung H.	1	1	€ 23,96



## Metseltroffel

Model: Brussel

Kortingscode 34

Art. Nr.	Lengte	Breedte achter	Serie	VE	MBH	Prijs
25118000	180 mm	140 mm	Jung Product RVS	1	1	€ 16,20
65118000	180 mm	140 mm	Jung H.	1	1	€ 23,42



## Metseltroffel JUNG HENKELMANN

Model: Mons

Kortingscode 34

Art. Nr.	Lengte	Breedte achter	Serie	VE	MBH	Prijs
65718000	180 mm	135 mm	Jung H.	1	1	€ 23,42



## Metseltroffel JUNG HENKELMANN

Model: Anwerpen met S-hals

Kortingscode 34

Art. Nr.	Gewicht	Breedte achter	Serie	VE	MBH	Prijs
65418000	460 g	140 mm	Jung H.	1	1	€ 23,42
65419000	485 g	142 mm	Jung H.	1	1	€ 23,96
65420500	550 g	150 mm	Jung H.	1	1	€ 4,97



## Tegeltroffel JUNG HENKELMANN

Model: Belgisch

Kortingscode 34

Art. Nr.	Lengte	Breedte achter	Serie	VE	MBH	Prijs
67417000	170x mm	120mm	Jung H.	1	1	€ 19,92



## Tegelsnijmachine

Kortingscode 34

Art. Nr.	Afmeting	VE	MBH	Prijs
95600000	Snijlengte 400 mm	1	1	€ 84,07
95600100	Los snijwiel 15mm	1	1	€ 5,53



## Stucadoorstroffel

Kortingscode 80

Art. Nr.	Blad vorm	Maat	Materiaal	Greep	Uitvoering	VE	MBH	Prijs
20614000	Rechthoekig	140mm	RVS	Hout	Rechte-hals	1	1	€ 9,14

Kortingscode 80

Art. Nr.	Blad vorm	Maat	Materiaal	Greep	Uitvoering	VE	MBH	Prijs
22416000	Rechthoekig	160mm	RVS	Hout	Rechte-hals	1	1	€ 13,11
22418000	Rechthoekig	180mm	RVS	Hout	Rechte-hals	1	1	€ 12,97
22418001	Rechthoekig	180mm	RVS	2K-greep	Rechte-hals	1	1	€ 15,86
52416000	Rechthoekig	160mm	RVS	Hout	Rechte-hals	1	1	€ 18,39
52418000	Rechthoekig	180mm	RVS	Hout	Rechte-hals	1	1	€ 18,57
62416000	Rechthoekig	160mm	Staal	Hout	Rechte-hals	1	1	€ 16,54
62418000	Rechthoekig	180mm	Staal	Hout	Rechte-hals	1	1	€ 16,68

## Eerste steen troffel, verchromd

Kortingscode 80

Art. Nr.	Blad vorm	Maat	Materiaal	Greep	Uitvoering	VE	MBH	Prijs
62418100	Rechthoekig	180mm	Verchromd	Hout	Rechte hals	1	1	€ 108,88

## Stucadoorstroffel, rond

Kortingscode 80

Art. Nr.	Blad vorm	Maat	Materiaal	Greep	Uitvoering	VE	MBH	Prijs
22518000	Voorzijde rond	180mm	RVS	Hout	Rechte hals	1	1	€ 13,23
42518000	Voorzijde rond	180mm	Staal	Hout	Rechte hals	1	1	€ 13,55
62518000	Voorzijde rond	180mm	Staal	Hout	Rechte hals	1	1	€ 26,30

## Stucadoorstroffel, 2K-greep

Kortingscode 80

Art. Nr.	Blad vorm	Maat	Materiaal	Greep	Uitvoering	VE	MBH	Prijs
22616000	Rechthoekig	160mm	RVS	Hout	S-hals	1	1	€ 13,42
22616001	Rechthoekig	160mm	RVS	2K-greep	S-hals	1	1	€ 15,60
22618000	Rechthoekig	180mm	RVS	Hout	S-hals	1	1	€ 13,09
42618000	Rechthoekig	180mm	Staal	Hout	S-hals	1	1	€ 13,61
42618001	Rechthoekig	180mm	Staal	2K-greep	S-hals	1	1	€ 16,11
62616000	Rechthoekig	160mm	Staal	Hout	S-hals	1	1	€ 16,15
62618000	Rechthoekig	180mm	Staal	Hout	S-hals	1	1	€ 16,68

## Stucadoorstroffel, rond

Kortingscode 80

Art. Nr.	Blad vorm	Maat	Materiaal	Greep	Uitvoering	VE	MBH	Prijs
62718000	Voorzijde rond		Staal	Hout	S-hals	5	1	€ 26,57



Kortingscode 80

Art. Nr.	Blad vorm	Maat	Materiaal	Greep	Uitvoering	VE	MBH	Prijs
70612000	Rechthoekig	120mm	Staal	Hout	Rechte-hals	1	1	€ 13,15



## Stucadoorstroffel

Kortingscode 34

Art. Nr.	Lengte	Breedte voor	Serie	VE	MBH	Prijs
22004000	90 mm	40 mm	Jung Product RVS	1	1	€ 8,61
22006000	100 mm	60 mm	Jung Product RVS	1	1	€ 8,75
22007000	100 mm	70 mm	Jung Product RVS	1	1	€ 9,35
22008000	110 mm	80 mm	Jung Product RVS	1	1	€ 9,59
22010000	120 mm	120 mm	Jung Product RVS	1	1	€ 10,07
22012000	120 mm	125 mm	Jung Product RVS	1	1	€ 10,60



## Stucadoorstroffel, 2K-greep

Kortingscode 34

Art. Nr.	Lengte	Breedte voor	Serie	VE	MBH	Prijs
22006001	100 mm	60 mm	Jung Product RVS	1	1	€ 11,10
22008001	110 mm	80 mm	Jung Product RVS	1	1	€ 12,00
22010001	120 mm	120 mm	Jung Product RVS	1	1	€ 15,04

Kortingscode 34

Art. Nr.	Lengte	Breedte voor	Serie	VE	MBH	Prijs
42007000	100 mm	70 mm	Jung Product	1	1	€ 10,38
42008000	110 mm	80 mm	Jung Product	1	1	€ 10,71
42010000	120 mm	100 mm	Jung Product	1	1	€ 13,42



**Kortingscode 34**

Art. Nr.	Lengte	Breedte voor	Serie	VE	MBH	Prijs
72003000	85 mm	30 mm	Jung H.	10	1	€ 13,83
72004000	90 mm	40 mm	Jung H.	10	1	€ 12,71
72005000	100 mm	50 mm	Jung H.	10	1	€ 12,71
72006000	100 mm	60 mm	Jung H.	10	1	€ 12,86
72007000	100 mm	70 mm	Jung H.	10	1	€ 13,29
72008000	115 mm	80 mm	Jung H.	10	1	€ 13,71
72010000	120 mm	100 mm	Jung H.	10	1	€ 17,18



### Betontroffel

**Kortingscode 34**

Art. Nr.	Afmeting	Breedte achter	Serie	VE	MBH	Prijs
71614000	140 mm	48 mm	Jung H.	1	1	€ 13,68
71616000	160 mm	54 mm	Jung H.	1	1	€ 13,68
71618000	180 mm	55 mm	Jung H.	1	1	€ 15,46
51614000	140 mm	48 mm	Jung H. RVS	1	1	€ 12,20



### Pleistertroffel

Model: Belgisch, rond

**Kortingscode 34**

Art. Nr.	Lengte	Breedte achter	Serie	VE	MBH	Prijs
70312000	120 mm	70 mm	Jung H.	10	1	€ 13,86
70314000	140 mm	78 mm	Jung H.	10	1	€ 13,86
70316000	160 mm	86 mm	Jung H.	10	1	€ 13,86
70318000	180 mm	98 mm	Jung H.	10	1	€ 15,46
70320000	200 mm	110 mm	Jung H.	10	1	€ 19,16
20312000	120 mm	70 mm	Jung Product RVS	1	1	€ 9,80
20314000	140 mm	78 mm	Jung Product RVS	1	1	€ 9,80
20316000	160 mm	86 mm	Jung Product RVS	1	1	€ 10,01
20318000	180 mm	90 mm	Jung Product RVS	1	1	€ 11,11



### Eerste steen pleistertroffel, verchromd

Model: Hollands. Verchromd model voor het leggen eerste steen.

**Kortingscode 34**

Art. Nr.	Lengte	Breedte achter	Serie	VE	MBH	Prijs
71316000	160 mm	110 mm	Jung H.	1	1	€ 100,17



### Pleistertroffel JUNG PRODUCT

Model: Hollands, punt. \*softgrip

**Kortingscode 34**

Art. Nr.	Lengte	Breedte achter	Serie	VE	MBH	Prijs
21514000	140 mm	95 mm	Jung Product RVS	1	1	€ 9,80
21516000	160 mm	107 mm	Jung Product RVS	1	1	€ 10,60





## Pleistertroffel

Model: Hollands, punt

**Kortingscode 34**

Art. Nr.	Lengte	Breedte	Serie	VE	MBH	Prijs
41512000	120 mm	82 mm	Jung Product	1	1	€ 10,50
41514000	140 mm	95 mm	Jung Product	1	1	€ 10,50
41516000	160 mm	107 mm	Jung Product	1	1	€ 10,86



## Pleistertroffel JUNG HENKELMANN

Model: Hollands

**Kortingscode 34**

Art. Nr.	Lengte	Breedte achter	Serie	VE	MBH	Prijs
71512000	120 mm	82 mm	Jung H.	10	1	€ 14,89
71514000	140 mm	95 mm	Jung H.	10	1	€ 14,89
71516000	160 mm	107 mm	Jung H.	10	1	€ 15,46



## Pleistertroffel

Model: Hollands, rond. \*softgrip

**Kortingscode 34**

Art. Nr.	Lengte	Breedte achter	Serie	VE	MBH	Prijs
21114000	140 mm	100 mm	Jung Product RVS	1	1	€ 9,80
21114001*	140 mm	100 mm	Jung Product RVS	1	1	€ 12,95
21116000	160 mm	110 mm	Jung Product RVS	1	1	€ 10,60
31114000	140 mm	100 mm	Robbie	1	1	€ 8,36
31116000	160 mm	110 mm	Robbie	1	1	€ 8,87
41112000	120 mm	90 mm	Jung Product	1	1	€ 11,96
41114000	140 mm	165 mm	Jung Product	1	1	€ 11,96
41116000	160 mm	165 mm	Jung Product	1	1	€ 12,46



## Pleistertroffel

Model: Hollands rond

**Kortingscode 34**

Art. Nr.	Lengte	Breedte achter	Serie	VE	MBH	Prijs
71112000	120 mm	90 mm	Jung H.	10	1	€ 14,81
71114000	140 mm	100 mm	Jung H.	10	1	€ 14,81
71116000	160 mm	110 mm	Jung H.	10	1	€ 15,46
71117000	170 mm	110 mm	Jung H.	10	1	€ 17,51



## Plantenschepje JUNG HENKELMANN

**Kortingscode 34**

Art. Nr.	Gewicht	Lengte	Breedte achter	VE	MBH	Prijs
67807500	230 g	160x75 mm	75 mm	10	1	€ 15,17





### Pannentroffel

Model: Deens

**Kortingscode 34**

Art. Nr.	Lengte	Breedte	Serie	VE	MBH	Prijs
44003000	200 mm	30mm	Jung Product	1	1	€ 11,31

### Pannentroffel JUNG HENKELMANN

Model: Hollands

**Kortingscode 34**

Art. Nr.	Lengte	Breedte	Serie	VE	MBH	Prijs
74202500	190 mm	25 mm	JUNG H.	10	1	€ 10,74



### Reparatietroffel

Model: Berlijns

**Kortingscode 34**

Art. Nr.	Lengte	Breedte	Serie	VE	MBH	Prijs
28604000	170 mm	40mm	Jung Product RVS	1	1	€ 11,39
28603500	170 mm	35 mm	Jung Product RVS	1	1	€ 11,28
28603000	170 mm	30 mm	Jung Product RVS	1	1	€ 11,28
28602500	170 mm	25 mm	Jung Product RVS	1	1	€ 11,28



### Stucadoorsafsteker JUNG HENKELMANN

Model: Hollands

**Kortingscode 34**

Art. Nr.	Lengte	Breedte voor	Serie	VE	MBH	Prijs
72107000	78 mm	70 mm	Jung H.	10	1	€ 13,96



### Tegeltroffel JUNG PRODUCT ROSTFREI

Model: Duits

**Kortingscode 34**

Art. Nr.	Afmeting	Uitvoering	Serie	VE	MBH	Prijs
26816000	160x110 mm	Duits	Jung Product RVS	1	1	€ 14,73
46816000	160x110 mm	Duits	Jung Product	1	1	€ 15,56
66816000	160x110 mm	Duits	Jung H. *DIN 6397	1	1	€ 19,84



### Tegeltroffel JUNG HENKELMANN

Model: Duits, met kap van kunststof

**Kortingscode 34**

Art. Nr.	Afmeting	Uitvoering	Serie	VE	MBH	Prijs
66916000	160x110 mm	Duits	Jung H.	1	1	€ 24,55



## Hoektroffel

Model: uitwendig

Kortingscode 34

Art. Nr.	Afmeting	Hoek	Serie	VE	MBH	Prijs
88810000	100x60 mm	90 °	Jung H.	1	1	€ 8,89
28810000	100x60 mm	90 °	Jung Product RVS	1	1	€ 9,06
88910000	100x60 mm	15 mm rond	Jung H.	1	1	€ 8,89



## Hoektroffel

Model: uitwendig

Kortingscode 34

Art. Nr.	Afmeting	Hoek	Serie	VE	MBH	Prijs
28510000	100x60 mm	90 °	Jung Product RVS	1	1	€ 8,66
88510000	100x60 mm	90 °	JUNG H. Staal	1	1	€ 8,89
59007000	70x60 mm	8 mm rond	Jung H. RVS	1	1	€ 12,17
88707000	70x60 mm	8 mm rond	JUNG H. Staal	1	1	€ 11,16
88610000	100x60 mm	15 mm rond	JUNG H. Staal	1	1	€ 8,89
58510000	100x60 mm	90 °	JUNG H. RVS	1	1	€ 12,17



## Voegbord

Kortingscode 34

Art. Nr.	Afmeting	VE	MBH	Prijs
88328000	280x190 mm	1	1	€ 30,30



## Schietlood en touw

Kortingscode 34

Art. Nr.	Afmeting	gewicht	VE	MBH	Prijs	
94820000	Schietlood peer vorm	200 gr.	1	1	€ 14,61	
95007000	Schietlood cilindervorm	70 gr.	1	1	€ 7,40	
95020000	Schietlood cilindervorm	200 gr.	1	1	€ 12,84	
95050000	Schietlood cilindervorm	500 gr.	1	1	€ 22,44	
94902000	Schietloodkoord	Rood	1mm / 20m	1	1	€ 2,86
94905000	Schietloodkoord	Rood	1mm / 50m	1	1	€ 4,55
94905100	Schietloodkoord	Wit	1mm / 50m	1	1	€ 4,55



## Lijmschep

Kortingscode 34

Art. Nr.	Breedte	Vertanding	Serie	VE	MBH	Prijs
87007500	75 mm	5 mm	Jung H.	1	1	€ 20,60
87010000	100 mm	5 mm	Jung H.	1	1	€ 21,10
87015000	115 mm	5 mm	Jung H.	1	1	€ 22,70



## Voegspijkers

### Voegspijker JUNG HENKELMANN

Model: half rond

**Kortingscode 34**

Art. Nr.	Afmeting	Serie	VE	MBH	Prijs
75400800	160x8 mm	Jung H.	10	1	€ 15,56
75401000	160x10 mm	Jung H.	10	1	€ 15,71
75401200	160x12 mm	Jung H.	10	1	€ 16,27
75401400	160x14 mm	Jung H.	10	1	€ 17,72

### Voegspijker JUNG HENKELMANN

Model: Hollands

**Kortingscode 34**

Art. Nr.	Afmeting	Serie	VE	MBH	Prijs
75300800	200x8 mm	Jung H.	10	1	€ 10,10
75301000	800x10 mm	Jung H.	10	1	€ 10,10
75301200	200x12 mm	Jung H.	10	1	€ 10,85
75301400	200x14 mm	Jung H.	10	1	€ 11,20

### Voegspijker JUNG HENKELMANN

Model: hol

**Kortingscode 34**

Art. Nr.	Afmeting	Serie	VE	MBH	Prijs
75200800	160x8 mm	Jung H.	10	1	€ 15,40
75201000	160x10 mm	Jung H.	10	1	€ 15,71
75201200	160x12 mm	Jung H.	10	1	€ 16,27
75201400	160x14 mm	Jung H.	10	1	€ 17,56

### Voegspijker JUNG HENKELMANN

Model: Hollands, lang

**Kortingscode 34**

Art. Nr.	Afmeting	Serie	VE	MBH	Prijs
75100600	190x6 mm	Jung H.	10	1	€ 7,69
75100800	190x8 mm	Jung H.	10	1	€ 7,69
75101000	190x10 mm	Jung H.	10	1	€ 7,69
75101200	190x12 mm	Jung H.	10	1	€ 7,77
75101400	190x14 mm	Jung H.	10	1	€ 9,06

### Voegspijker JUNG HENKELMANN

Model: Hollands, kort

**Kortingscode 34**

Art. Nr.	Afmeting	Serie	VE	MBH	Prijs
75000600	140x6 mm	Jung H.	10	1	€ 7,16
75000800	140x8 mm	Jung H.	10	1	€ 7,16
75001000	140x10 mm	Jung H.	10	1	€ 7,16
75001200	140x12 mm	Jung H.	10	1	€ 7,20
75001400	140x14 mm	Jung H.	10	1	€ 7,94

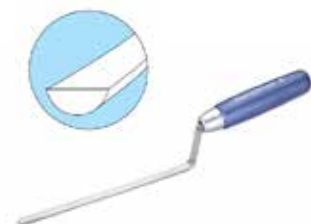

## Voegspijker JUNG HENKELMANN

Model: Deens

**Kortingscode 34**

Art. Nr.	Afmeting	Materiaal	Serie	VE	MBH	Prijs
74800600	170x6 mm	staal	Jung H.	10	1	€ 8,79
74800800	170x8 mm	staal	Jung H.	10	1	€ 8,79
74800900	170x9 mm	staal	Jung H.	10	1	€ 9,56
74801000	170x10 mm	staal	Jung H.	10	1	€ 8,79
74801200	170x12 mm	staal	Jung H.	10	1	€ 9,05
74801400	170x14 mm	staal	Jung H.	10	1	€ 9,56
74801600	170x16 mm	staal	Jung H.	10	1	€ 10,53
74801800	170x18 mm	staal	Jung H.	10	1	€ 11,02
74802000	170x20 mm	staal	Jung H.	10	1	€ 11,02



## Voegspijker JUNG PRODUCT ROSTFREI

Model: Hamburgs

**Kortingscode 34**

Art. Nr.	Afmeting	Materiaal	Serie	VE	MBH	Prijs
24400600	170x6 mm	RVS	Jung Product RVS	10	1	€ 8,10
24400800	170x8 mm	RVS	Jung Product RVS	10	1	€ 8,58
24401000	170x10 mm	RVS	Jung Product RVS	10	1	€ 8,73
24401200	170x12 mm	RVS	Jung Product RVS	10	1	€ 8,98
24401400	170x14 mm	RVS	Jung Product RVS	10	1	€ 8,94



**Kortingscode 34**

Art. Nr.	Afmeting	Materiaal	Serie	VE	MBH	Prijs
34400600	170x6 mm	Staal	Robbie	10	1	€ 4,68
34400800	170x8 mm	Staal	Robbie	10	1	€ 4,68
34401000	170x10 mm	Staal	Robbie	10	1	€ 4,68
34401200	170x12 mm	Staal	Robbie	10	1	€ 4,85
34401400	170x14 mm	Staal	Robbie	10	1	€ 5,30
74400800	170x8 mm	Staal	Jung H.	10	1	€ 7,53
74401000	170x10 mm	Staal	Jung H.	10	1	€ 7,53
74401200	170x12 mm	Staal	Jung H.	10	1	€ 7,82
74401800	170x18 mm	Staal	Jung H.	10	1	€ 10,12



## Stootvoegspijker JUNG HENKELMANN

**Kortingscode 34**

Art. Nr.	Afmeting	Materiaal	Serie	VE	MBH	Prijs
74900800	100x8 mm	Staal	Jung H.	10	1	€ 10,12
74901000	100x10 mm	Staal	Jung H.	10	1	€ 10,12
74901200	100x12 mm	Staal	Jung H.	10	1	€ 10,53
74901400	100x14 mm	Staal	Jung H.	10	1	€ 10,71





## Kombitangen



### Kombitangen

Met grijpzones voor plat en rond materiaal, voor veelzijdig gebruik. Met snijkanten voor zachte en harde draad. Lange snijkanten voor dikke kabels. Snijkanten extra inductief gehard, hardheid van de snijkanten ca. 60 HRC.



Kortingscode 38

Art. Nr.	Lengte	Handvaten	Model	Ø mm	Ø mm	Ø mm	Ø mm	VE	MBH	Prijs
<b>0301140</b>	140 mm	Comfort	Gepolijst	-	3,1	2,0	-	6	1	4,85
<b>0301160</b>	160 mm	Comfort	Gepolijst	-	3,1	2,0	-	6	1	€ 13,80
<b>0301180</b>	180 mm	Comfort	Gepolijst	-	3,4	2,2	-	6	1	€ 14,65
<b>0301200</b>	200 mm	Comfort	Gepolijst	-	3,8	2,5	-	6	1	€ 16,85
<b>0301250</b>	250 mm	Comfort	Gepolijst	-	3,8	2,5	-	6	1	€ 26,35
<b>0302160</b>	160 mm	Comfort	Gepolijst	-	3,1	2,0	-	6	1	€ 17,95
<b>0302180</b>	180 mm	Comfort	Gepolijst	-	3,4	2,2	-	6	1	€ 18,25
<b>0302180SB</b>	180 mm	Comfort	Gepolijst	-	3,4	2,2	-	6	6	€ 19,95
<b>0302200</b>	200 mm	Comfort	Gepolijst	-	3,8	2,5	-	6	1	€ 21,00
<b>0302200SB</b>	200 mm	Comfort	Gepolijst	-	3,8	2,5	-	6	6	€ 22,70
<b>0305140</b>	140 mm	Comfort	Verchroomd	-	2,8	1,8	-	6	1	€ 21,75
<b>0305160</b>	160 mm	Comfort	Verchroomd	-	3,1	2,0	-	6	1	€ 21,35
<b>0305180</b>	180 mm	Comfort	Verchroomd	-	3,4	2,2	-	6	1	€ 22,95
<b>0305200</b>	200 mm	Comfort	Verchroomd	-	3,8	2,5	-	6	1	€ 26,15
<b>0306160</b>	160 mm	Comfort VDE	Verchroomd	-	3,1	2,0	-	1	1	€ 24,85
<b>0306160SB</b>	160 mm	Comfort VDE	Verchroomd	-	3,1	2,0	-	6	6	€ 26,55
<b>0306180</b>	180 mm	Comfort VDE	Verchroomd	-	3,4	2,2	-	1	1	€ 26,85
<b>0306180SB</b>	180 mm	Comfort VDE	Verchroomd	-	3,4	2,2	-	6	6	€ 28,55
<b>0306180T</b>	180 mm	Comfort VDE	Verchroomd	-	3,4	2,2	-	1	1	€ 34,85
<b>0306200</b>	200 mm	Comfort VDE	Verchroomd	-	3,8	2,5	-	1	1	€ 30,00
<b>0306200SB</b>	200 mm	Comfort VDE	Verchroomd	-	3,8	2,5	-	6	6	€ 31,70

### Mini Kombitangen

Compacte kombitang voor handwerk en hobby. Met grijpzones voor plat en rond materiaal, voor veelzijdig gebruik. Met snijkanten voor zachte en harde draad.

Kortingscode 38





Art. Nr.	Lengte	Handvaten	Model	Ø mm	Ø mm	Ø mm	Ø mm	VE	MBH	Prijs
<b>0805110</b>	110 mm	Comfort	Verchroomd	-	2,5	1,6	-	6	1	€ 25,95

## Spitse Kombitangen

Makkelijk te hanteren in moeilijk toegankelijke zones dankzij de slanke vorm van de kop met spits uitlopende bekken. Grijpvlak met bolling aan één zijde om vlakke delen veilig te grijpen. Door de gefreesde groef in de grijpzone kunnen kleine werkstukken zoals spijkers, pennen en bouten stevig vastgehouden en getrokken worden.



Kortingscode 38



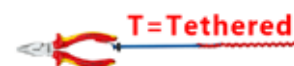

Art. Nr.	Lengte	Handvaten	Model	 Ø mm	 Ø mm	 Ø mm	 Ø mm	VE	MBH	Prijs
0821145	145 mm	Kunststof	Gepolijst	-	3,0	2,0	-	6	1	€ 22,35
0822145	145 mm	Comfort	Gepolijst	-	3,0	2,0	-	6	1	€ 24,70
0825145	145 mm	Comfort VDE	Verchroomd	-	3,0	2,0	-	1	1	€ 27,65
0826145	145 mm	Comfort VDE	Verchroomd	-	3,0	2,0	-	1	1	€ 29,80
0826145T	145 mm	Comfort VDE	Verchroomd	-	3,0	2,0	-	1	1	€ 37,80



## Kracht-Kombitangen

35% krachtbesparing tegenover conventionele kombitangen. Met lemmeten (hardheid ca. 63 HRC) voor zware toepassingen. Gemakkelijker werken door geoptimaliseerde overbrenging. Eenvoudiger snijden, krachtig grijpen, buigen en trekken.

Kortingscode 38

Art. Nr.	Lengte	Handvaten	Model	 Ø mm	 Ø mm	 Ø mm	 Ø mm	VE	MBH	Prijs
0201180	180 mm	Kunststof	Gepolijst	-	-	2,5	2,0	6	1	€ 19,90
0201200	200 mm	Kunststof	Gepolijst	-	-	2,8	2,2	6	1	€ 20,70
0201225	225 mm	Kunststof	Gepolijst	-	-	3,0	2,5	6	1	€ 23,75
0202180	180 mm	Comfort	Gepolijst	-	-	2,5	2,0	6	1	€ 22,50
0202180SB	180 mm	Comfort	Gepolijst	-	-	2,5	2,0	6	6	€ 24,20
0202200	200 mm	Comfort	Gepolijst	-	-	2,8	2,2	6	1	€ 24,45
0202200SB	200 mm	Comfort	Gepolijst	-	-	2,8	2,2	6	6	€ 26,15
0202225	225 mm	Comfort	Gepolijst	-	-	3,0	2,5	6	1	€ 29,05
0202225SB	225 mm	Comfort	Gepolijst	-	-	2,8	2,2	6	6	€ 30,75
0205180	180 mm	Comfort	Verchroomd	-	-	2,5	2,0	6	1	€ 28,65
0205200	200 mm	Comfort	Verchroomd	-	-	2,8	2,2	6	1	€ 30,70
0205225	225 mm	Comfort	Verchroomd	-	-	3,0	2,5	6	1	€ 34,90
0206180	180 mm	Comfort VDE	Verchroomd	-	-	2,5	2,0	1	1	€ 32,00
0206180SB	180 mm	Comfort VDE	Verchroomd	-	-	2,5	2,0	6	6	€ 33,70
0206200	200 mm	Comfort VDE	Verchroomd	-	-	2,8	2,2	1	1	€ 33,70
0206200SB	200 mm	Comfort VDE	Verchroomd	-	-	3,0	2,5	6	6	€ 35,40
0206225	225 mm	Comfort VDE	Verchroomd	-	-	3,0	2,5	1	1	€ 38,20



## Stripgereedschap

### Afstriptang

Voor enkel-, meer- en fijnradige kabels met kunststof- of rubberisolatie max. Ø 5,0 mm of 10 mm<sup>2</sup> geleiderdoorsneden. Eenvoudige instelling van de gewenste draaddiameter dankzij een kartelschroef en contraoer.

**Kortingscode 38**

Art. Nr.	Lengte	Handvaten	Model	capaciteit	VE	MBH	Prijs
<b>1101160</b>	160 mm	Comfort	Gepolijst	10 mm <sup>2</sup>	6	1	€ 19,35
<b>1102160</b>	160 mm	Comfort	Gepolijst	10 mm <sup>2</sup>	6	1	€ 23,40
<b>1102160SB</b>	160 mm	Comfort	Gepolijst	10 mm <sup>2</sup>	6	6	€ 25,10
<b>1105160</b>	160 mm	Comfort	Verchroomd	10 mm <sup>2</sup>	6	1	€ 27,30
<b>1106160</b>	160 mm	Comfort VDE	Verchroomd	10 mm <sup>2</sup>	1	1	€ 31,25
<b>1106160SB</b>	160 mm	Comfort VDE	Verchroomd	10 mm <sup>2</sup>	6	6	€ 32,95
<b>1106160T</b>	160 mm	Comfort VDE	Verchroomd	10 mm <sup>2</sup>	1	1	€ 39,25



### Afstriptagen met voorgeslepen messen

Met verwisselbare messen uit speciaalstaal voor 4 en 6 verschillende kabeldoorsneden. Geen beschadigingen van de draad dankzij de precies geslepen messen. ook dungevlochten draad wordt zonder beschadiging afgestript. Klembekken houden de draad bij het afstrippen vast. Met lengteaanslag voor gelijke afstriplengtes bij serie-matig werk. Een drukveer brengt de tang terug in de uitgangspositie.

**Kortingscode 38**

Art. Nr.	Lengte	Afstripcapaciteit	VE	MBH	Prijs
<b>1211180</b>	180 mm	0,5 / 1,2 / 1,6 / 2,0 mm <sup>2</sup>	1	1	€ 68,00
<b>1221180</b>	180 mm	0,5-0,75 / 1,0 / 1,5 / 2,5 / 4,0 / 6,0 mm <sup>2</sup>	1	1	€ 68,70



### Afstriptang automatisch voor Teflon en Solar

Met nieuw afstrippmechanisme. Probleemloos afstrippen van moeilijk te bewerken isolatiemateriaal, v.b. Teflon®, silicone, Radox®, Kapton®, rubber en meermalagige isolaties. Geen beschadigingen van de draad dankzij de precies geslepen messen. ook dungevlochten draad wordt zonder beschadiging afgestript. Met lengteaanslag voor gelijke afstriplengtes bij serie-matig werk. 4 verwisselbare messen.



**Kortingscode 38**

Art. Nr.	Lengte	Afstripcapaciteit	VE	Prijs	
<b>121202</b>	195 mm	0,03-2,08 mm Teflon	1	1	€ 140,55
<b>121206</b>	195 mm	0,14-6,0 mm Teflon	1	1	€ 139,00
<b>121210</b>	195 mm	2,5-10,0 mm Teflon	1	1	€ 139,00
<b>121211</b>	195 mm	1,5-6,0 mm Solar	1	1	€ 139,00
<b>121212</b>	195 mm	2,5-10,0 mm Teflon	1	1	€ 139,00

## PreciStrip

Met slechts één tang stript u isolatie eenvoudig en nauwkeurig of snijdt u zowel fijndraadse als masieve kabels door binnen een bereik van 0,08 tot 16 mm<sup>2</sup>. Goede grip dankzij de halfronde metalen bek met kamprofiel, nauwkeurig snijden dankzij het paraboolvormige stripmes. Dankzij de fijne afstelling kan het mes nauwkeurig worden afgestemd op bijzondere materiaaleigenschappen, zoals hoge temperatuurverschillen.



**Kortingscode 38**

Art. Nr.	Lengte	Afstripcapaciteit	VE	MBH	Prijs
<b>1252195</b>	195 mm	0,08 - 16 mm <sup>2</sup>	1	1	€ 103,85
<b>1252195SB</b>	195 mm	0,08 - 16 mm <sup>2</sup>	1	1	€ 103,85

## Automatische Afstriptang

Voor enkel-, meer- en fijndradige geleiders met kunststof- of rubberisolatie. Past zich automatisch aan de verschillende kabeldoorsneden aan. Daardoor wordt de ader niet beschadigd. Snijdiepte bij te regelen voor verschillende soorten isolatiemateriaal.

**Kortingscode 38**

Art. Nr.	Lengte		Afstripcapaciteit	VE	MBH	Prijs
<b>1240200</b>	200 mm	Snijdiepte instelbaar	0,03 - 10 mm <sup>2</sup>	1	1	€ 73,15
<b>1250200</b>	200 mm	Snijdiepte instelbaar	2,5 - 16 mm <sup>2</sup>	1	1	€ 112,35
<b>1242195</b>	195 mm		0,03 - 10 mm <sup>2</sup>	1	1	€ 97,20
<b>1242195SB</b>	195 mm		0,03 - 10 mm <sup>2</sup>	1	1	€ 97,20



## Automatische Afstriptang

**Kortingscode 38**

Art. Nr.	Lengte	Afstripcapaciteit	VE	MBH	Prijs
<b>1262180</b>	180 mm	0,2 - 6,0 mm <sup>2</sup>	1	1	€ 39,40
<b>1262180SB</b>	180 mm	0,2 - 6,0 mm <sup>2</sup>	1	1	€ 39,40



## Automatische Afstriptang

**Kortingscode 38**

Art. Nr.	Lengte	Afstripcapaciteit	VE	MBH	Prijs
<b>1264180</b>	180 mm	0,75 - 2,5 mm <sup>2</sup>	1	1	€ 75,80
<b>1274180SB</b>	175 mm	4,4 - 7,5 mm <sup>2</sup>	1	1	€ 86,10







## Bedradingstang

De ideale tang bij bedradingswerkzaamheden. Voor het grijpen en buigen van draden. Voor het knippen van middelharde en harde draad.

Kortingscode 38

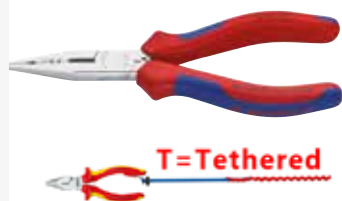

Art. Nr.	Lengte	Handvaten	Model	Capaciteit	VE	MBH	Prijs
1301160	160 mm	Kunststof	Gepolijst	0,5-0,75/1,5/2,5mm <sup>2</sup>	1	1	€ 36,00
1302160	160 mm	Comfort	Gepolijst	0,5-0,75/1,5/2,5mm <sup>2</sup>	6	1	€ 38,05
1305160	160 mm	Comfort	Verchroomd	0,5-0,75/1,5/2,5mm <sup>2</sup>	6	1	€ 45,25
1305160T	160 mm	Comfort	Verchroomd	0,5-0,75/1,5/2,5mm <sup>2</sup>	6	1	€ 53,25

## Ontmantelingstang

Geschikt voor het ontmantelen en het strippen van isolatie van ronde kabels(bijv. YMVK-kabels). Vereenvoudigd de toegang tot diepliggende inbouwdozen door de slanke vorm van de kop en het gebogen snijvlak. Makkelijk en zonder beschadiging ontmantelen dankzij het ronde snijprofiel met dieptestop. Universeel inzetbaar: stripgaten voor kabels 1,5 en 2,5 mm<sup>2</sup>. Met zijsnijder voor het snijden van kabels, draden, kleine schroeven en spijkers

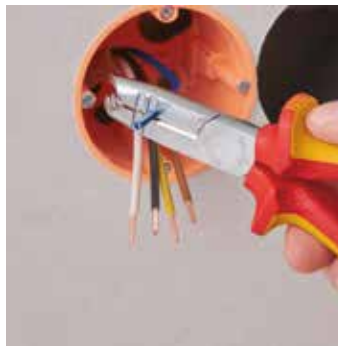

Kortingscode 38

Art. Nr.	Lengte	Handvaten	Model	Afstripcapaciteit	VE	MBH	Prijs
1346165	165 mm	Comfort VDE	Verchroomd	8 - 13 mm <sup>2</sup>	1	1	€ 46,50
1346165SB	165 mm	Comfort VDE	Verchroomd	8 - 13 mm <sup>2</sup>	1	1	€ 48,20

## StriX

Voor enkel-, meer- en fijndradige kabels met kunststof- of rubberisolatie max.10 mm<sup>2</sup>. Eenvoudige instelling van de gewenste draaddiameter dankzij een kartelschroef en contraoer. Schaar om koperen en aluminium kabels tot Ø 15 mm (5 x 2,5 mm<sup>2</sup>) te snijden.

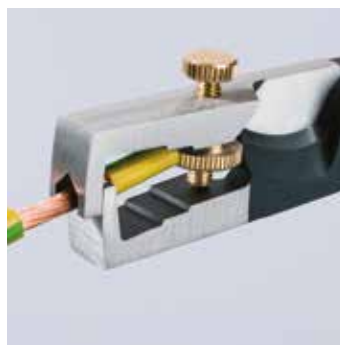

Kortingscode 38

Art. Nr.	Lengte	Handvaten	Model	Capaciteit	VE	MBH	Prijs
1362180	180 mm	Comfort	Gepolijst	10 mm <sup>2</sup>	6	1	€ 50,45
1366180	180 mm	Comfort VDE	Verchroomd	10 mm <sup>2</sup>	1	1	€ 57,40
1366180T	180 mm	Comfort VDE	Verchroomd	10 mm <sup>2</sup>	1	1	€ 65,40





## Elektro-Installatietang

Multifunctionele tang voor de elektrische installatie. 6 functies in één tang. Slanke constructie voor goede toegankelijkheid. Gladde grijpvlakken aan de punt voor een beschadigingsvrij grijpen van draden. Geprofileerde grijpvlakken om vlak en rond materiaal te grijpen. Scherpe buitenkant om verborgen dozen te bewerken en om doorvoergaten te ontbramen. Afstrip-uitsparingen voor kabels 0,75 tot 1,5 mm<sup>2</sup> en 2,5 mm<sup>2</sup>. Krimp positie voor adereindhulzen 0,5 - 2,5 mm<sup>2</sup>. Kabelschaar voor Cu- en Al-kabel tot 5 x 2,5 mm<sup>2</sup> / Ø 15 mm.

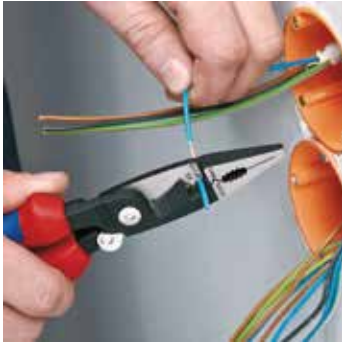

Kortingscode 38

Art. Nr.	Lengte	Handvaten	Model	Capaciteit	VE	MBH	Prijs
1382200	200 mm	Comfort	Gepolijst	50 mm <sup>2</sup>	1	1	€ 51,80
1382200T	200 mm	Comfort	Gepolijst	50 mm <sup>2</sup>	1	1	€ 59,80
1386200	200 mm	Comfort VDE	Verchroomd	50 mm <sup>2</sup>	1	1	€ 58,35
1386200SB	200 mm	Comfort VDE	Verchroomd	50 mm <sup>2</sup>	1	1	€ 60,05
1392200	200 mm	Comfort	Gepolijst met veer	50 mm <sup>2</sup>	1	1	€ 54,10
1396200	200 mm	Comfort VDE	Verchroomd met veer	50 mm <sup>2</sup>	1	1	€ 60,75
1396200SB	200 mm	Comfort VDE	Verchroomd met veer	50 mm <sup>2</sup>	1	1	€ 62,45
1396200T	200 mm	Comfort VDE	Verchroomd met veer	50 mm <sup>2</sup>	1	1	€ 68,75



## Afstrip-zijsnijtang

Met lang lemmet. Hoog snijcapaciteit door krachtscharnier. Precieze afstrip-uitsparingen voor ééndradige kabels 1,5 en 2,5 mm<sup>2</sup>.



Kortingscode 38

Art. Nr.	Lengte	Handvaten	Model	Capaciteit	VE	MBH	Prijs
1422160	160 mm	Comfort	Gepolijst	1,5 / 2,5 mm <sup>2</sup>	6	1	€ 37,60
1425160	160 mm	Comfort	Verchroomd	1,5 / 2,5 mm <sup>2</sup>	6	1	€ 42,05
1426160	160 mm	Comfort VDE	Verchroomd	1,5 / 2,5 mm <sup>2</sup>	1	1	€ 45,15
1426160SB	160 mm	Comfort VDE	Verchroomd	1,5 / 2,5 mm <sup>2</sup>	1	1	€ 46,85





## Laktrepincet

Voor het verwijderen van lak-isolatie van Cu-kabels. Mes voor andere draaddoorsnedes als onderdeel leverbaar.

**Kortingscode 38**



Art. Nr.	Lengte	Afstripcapaciteit	VE	MBH	Prijs
1511120	120 mm	Ø 0,6 mm	6	1	€ 11,35



## KNIPEX Tethered Tools - GEREEDSCHAP MET VALBEVEILIGING

T=Tethered



**Kortingscode 38**

Art. Nr.		VE	MBH	Prijs
005001TBK	Vanglijn	1	1	€ 18,00
005002TBK	adapterlussen	1	1	€ 19,75
005003TBK	Karabijnh	1	1	€ 27,30
005004TBK	Vanglijnen-set TT	1	1	€ 57,70
005005TBK	Vanglijn met karabijnhaak	1	1	€ 30,50

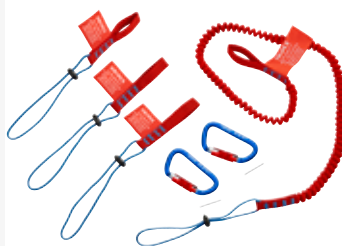

### Zakmes voor elektriciens

openklapbaar ontmantelingsgereedschap voor verschillende soorten kabels.

**Kortingscode 38**

Art. Nr.		VE	MBH	Prijs
162050SB	Zakmes opklapbaar	1	1	€ 12,85



### Afstrippgereedschap

openklapbaar ontmantelingsgereedschap voor verschillende soorten kabels.

**Kortingscode 38**

Art. Nr.	Lengte	Kabelsoort	Afstripcapaciteit	VE	MBH	Prijs
1660100SB	100 mm	COAX-kabel	4,8 - 7,5 mm	6	1	€ 24,15
1664125SB	125 mm	Vlakke en ronde kabel	4,0 - 13,0 mm/12 mm	6	1	€ 25,75
1665125SB	125 mm	UTP en STP datakabel	4,5 - 10,0 mm	6	1	€ 45,20
1680125SB	125 mm	YMvK	8,0 - 13,0 mm	6	1	€ 24,50
1685125SB	125 mm	YMvK met uitschuif mes	8,0 - 13,0 mm	6	1	€ 45,90



## ErgoStrip

Geschikt voor het snel en precies ontmantelen en isolatiestrippen van alle gangbare ronde kabels en kabels voor vochtige ruimten (bijv.: YMvK-kabels 3 x 1,5 mm<sup>2</sup> tot 5 x 2,5 mm<sup>2</sup>), data-kabels (bijv. twisted-pair) en coax-kabels.



Kortingscode 38

Art. Nr.	Lengte		Afstripcapaciteit	VE	MBH	Prijs
169501SB	135 mm	Rechtshandig	Ø 8,0 - 13,0 mm	6	1	€ 41,20
169502SB	135 mm	Linkshandig	Ø 8,0 - 13,0 mm	6	1	€ 41,20



## Afstripgereedschap voor coax

Universeel afstrijpgereedschap voor coax-kabels RG 59, RG 6, RG 7, RG 11. Om buitenmantel, afscherming en isolatie in één beweging af te strippen.



Kortingscode 38

Art. Nr.	Lengte		Afstripcapaciteit	VE	MBH	Prijs
166005SB	105 mm		RG 58/59/62	6	1	€ 18,80
166006SB	125 mm		RG 59/6/7/11	1	1	€ 14,45



## Ontmantelingsgereedschappen

Voor het ontmantelen van alle gangbare ronde kabels. Zelfspannende grijpbeugel. Met instelling van de snijdiepte per instelschroef.

Kortingscode 38

Art. Nr.	Lengte		Afstripcapaciteit	VE	MBH	Prijs
162016SB	130 mm		Ø 4,0 - 16,0 mm	6	1	€ 22,15
162028SB	130 mm		Ø 8,0 - 28,0 mm	6	1	€ 22,05



## Ontmantelingsgereedschappen

Voor het ontmantelen van ronde kabels uit PVC, rubber, silicone en PTFE van Ø 6,0 - 29,0 mm. Zelfspannende grijpbeugel. Instelling van de snijdiepte met een kartelmoer.

Kortingscode 38

Art. Nr.	Lengte		Afstripcapaciteit	VE	MBH	Prijs
1630135SB	135 mm		Ø 6,0 - 29 mm	6	1	€ 55,00



## Kabelschaar

Precies geslepen met fijne tanden om zuiver en zonder te slippen te snijden. Lemmet met kabelsnijder. Met kunststof tas voor aan de riem.



Kortingscode 38

Art. Nr.	Lengte	Handvaten		Snijcapaciteit	VE	MBH	Prijs
9505155SB	180 mm	Comfort		50 mm <sup>2</sup>	1	1	€ 19,70
950510SB	180 mm	Comfort	Met crimp tot 6 mm <sup>2</sup>	50 mm <sup>2</sup>	1	1	€ 24,40

## Ontmantelingsgereedschappen



Art. Nr.	Lengte		Afstripcapaciteit	VE	MBH	Prijs
1640150	150 mm		> Ø 25,0 mm <sup>2</sup>	1	1	€ 222,35
1640150SB	150 mm		> Ø 25,0 mm <sup>2</sup>	1	1	€ 224,00

## Buigtangen

### Platbuigtangen

Vlakke, korte, brede bekken. Getande grijpvlakken.

Kortingscode 38



Art. Nr.	Lengte	Handvaten	Model	VE	MBH	Prijs
2001140	140 mm	Kunststof	Gepolijst	6	1	€ 14,30
2001160	160 mm	Kunststof	Gepolijst	6	1	€ 14,90
2002160	160 mm	Comfort	Gepolijst	6	1	€ 17,85
2006160	160 mm	Comfort VDE	Verchroomd	1	1	€ 26,05

### Rondbuigtangen

Voor het buigen van draadogen. Ronde, korte bekken, precisie geslepen. Gladde spitsen.

Kortingscode 38



Art. Nr.	Lengte	Handvaten	Model	VE	MBH	Prijs
2201125	125 mm	Kunststof	Gepolijst	6	1	€ 15,00
2201140	140 mm	Kunststof	Gepolijst	6	1	€ 15,00
2201160	160 mm	Kunststof	Gepolijst	6	1	€ 15,45
2202160	160 mm	Comfort	Gepolijst	6	1	€ 17,95
2205160	160 mm	Comfort	Verchroomd	6	1	€ 22,95
2206160	160 mm	Comfort VDE	Verchroomd	1	1	€ 25,95



# KNIPEX CutiX Universeel mes

Betrouwbare metgezel met individueel instelbare messtabilisatie: geen onbedoeld buigen of breken van het mes

- ▶ Innovatieve, variabel uitschuifbare stabilisatierail: Veelzijdig gebruik, sneller werken, nauwkeurig snijden
  - ▶ Zonder risico op letsel gerichte drukuitoefenen, geen onbedoeld buigen of breken van het mes
  - ▶ Robuuste, duurzame magnesiumbehuizing: zo licht als kunststof, zo sterk als gietaluminium
  - ▶ Vastzittend mes dankzij hoogwaardige mesvergrendeling: zit stevig bij het snijden, schuiven en schrapen
- > Handig: 165 mm lang, ong. 111 g licht
  - > Originele uitrusting met hoogwaardige afbrekmessen, twee vervangingsmessen in het magazijn in de handgreep; kunnen zonder gereedschap worden vervangen
  - > Geschikt voor gangbare 18 mm hoge mesvormen: glad, golvend, met haak
  - > Licht prettig in de hand dankzij de slanke vorm en vele gripzones: stevig en slipvast, comfortabel vast te houden
  - > Platte, ergonomische schuiver afzonderlijk voor mes en stabilisatierail, geen onbedoelde activering van de schuiver
  - > Betrouwbare meshouder: het mes wordt stevig vastgehouden door de gehard stalen pen
  - > De achterkant van de handgreep is gesloten: geen eruit glijden van de messchuiver en het mes
  - > Met bevestigingssoog voor beveiliging van het gereedschap met het KNIPEX Tethered Tools\*-systeem

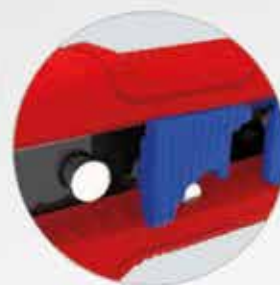

Trekvastе mesvergrendeling en mesborgen van gehard staal



Twee reservemessen in een beveiligd magazijn in de handgreep

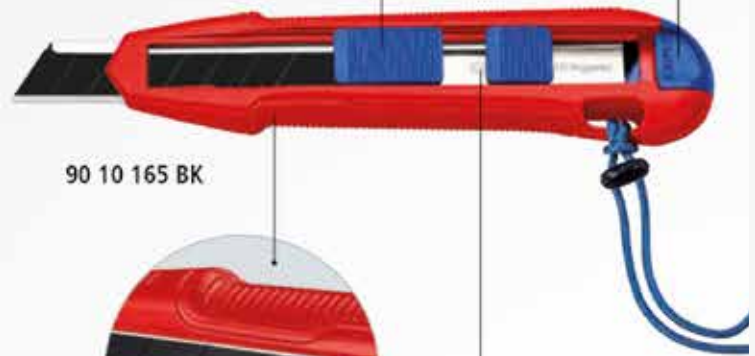

90 10 165 BK



Robuuste magnesiumbehuizing met antisliphandgrepen

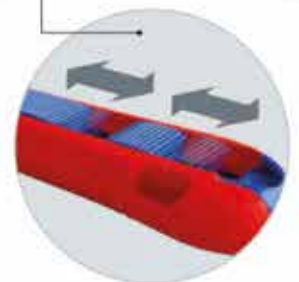

Geen onbedoelde verstelling dankzij in de behuizing ingepaste platte schuivers



Geschikt voor alle gangbare 18 mm brede afbrekmessen



Snel weer scherp: de messen kunnen zonder gereedschap met slechts één druk op de knop worden gewisseld.



Ergonomische vorm met veel gripzones maakt veilig en nauwkeurig werken mogelijk.



Door de innovatieve messtabilisatie kan er stevige druk rechtstreeks op het blad worden uitgeoefend.



zonder stabilisatie

met stabilisatie

Flexibel: afhankelijk van uw behoeften kan het mes stijf of flexibel worden gebruikt.

**Kortingscode 38**

Art. Nr.	Lengte	Gewicht	VE	MBH	Prijs
9010165BK	165 mm	111 gr	1	1	€ 23,25
9010165E01	reservemer met rail				€ 4,65



### Radiotang

Geschikt voor fijnere grijp- en knipwerkzaamheden. Vlakronde, lange, spits toelopende bekken. Getande grijpvlakken. Met lemmeten voor zachte, middelharde en harde draad.

**Kortingscode 38**

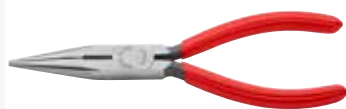

Art. Nr.	Lengte	Handvaten	Model	Bek	VE	MBH	Prijs
2501125	125 mm	Kunststof	Gepolijst	Recht	6	1	€ 18,50
2501160	160 mm	Kunststof	Gepolijst	Recht	6	1	€ 17,90
2502140	140 mm	Comfort	Gepolijst	Recht	6	1	€ 21,00
2502160	160 mm	Comfort	Gepolijst	Recht	6	1	€ 21,25
2505140	140 mm	Comfort	Verchroomd	Recht	6	1	€ 24,05
2505160	160 mm	Comfort	Verchroomd	Recht	6	1	€ 24,70
2506160	160 mm	Comfort VDE	Verchroomd	Recht	1	1	€ 27,95
2506160T	160 mm	Comfort VDE	Verchroomd	Recht	1	1	€ 35,95
2521160	160 mm	Kunststof	Gepolijst	20° gebogen	6	1	€ 21,35
2525160	160 mm	Comfort	Verchroomd	20° gebogen	6	1	€ 28,60
2526160	160 mm	Comfort VDE	Verchroomd	20° gebogen	1	1	€ 31,50

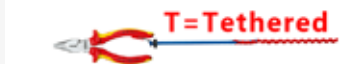

### Telefoontangen

Elastische punten: stabiele vorm ook bij zware belasting. Zeer belastbaar, elastische precisie bekken. Vlakronde, lange, spits toelopende bekken. Met lemmeten (hardheid ca. 61 HRC) voor zachte, middelharde en harde draad.

**Kortingscode 38**

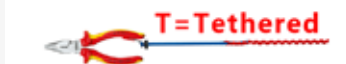
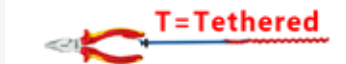

Art. Nr.	Lengte	Handvaten	Model	Bek	VE	MBH	Prijs
2611200	200 mm	Kunststof	Gepolijst	Recht	6	1	€ 22,80
2612200	200 mm	Comfort	Gepolijst	Recht	6	1	€ 25,90
2612200SB	200 mm	Comfort	Gepolijst	Recht	6	6	€ 27,60
2612200T	200 mm	Comfort	Gepolijst	Recht	6	1	€ 33,90
2615200	200 mm	Comfort	Verchroomd	Recht	6	1	€ 29,35
2616200	200 mm	Comfort VDE	Verchroomd	Recht	6	1	€ 34,00
2616200SB	200 mm	Comfort VDE	Verchroomd	Recht	6	6	€ 35,70
2616200T	200 mm	Comfort VDE	Verchroomd	Recht	6	1	€ 42,00
2621200	200 mm	Kunststof	Gepolijst	45° gebogen	6	1	€ 25,90
2622200	200 mm	Comfort	Gepolijst	45° gebogen	6	1	€ 29,00
2625200	200 mm	Comfort	Verchroomd	45° gebogen	1	1	€ 34,30
2626200	200 mm	Comfort VDE	Verchroomd	45° gebogen	6	1	€ 38,25
2626200SB	200 mm	Comfort VDE	Verchroomd	45° gebogen	6	6	€ 39,95
2626200T	200 mm	Comfort VDE	Verchroomd	45° gebogen	6	1	€ 46,25

### Telefoontang

Voor het grijpen en knippen van individuele aders in kabelbundels. Met middensnijder voor zachte draad.

**Kortingscode 38**



Art. Nr.	Lengte	Handvaten	Model	VE	MBH	Prijs
2701160	160 mm	Kunststof	Gepolijst	6	1	€ 31,60

### Telefoontang

Voor het grijpen en knippen van individuele aders in kabelbundels.

**Kortingscode 38**



Art. Nr.	Lengte	Handvaten	Model	Bek	VE	MBH	Prijs
2925160	160 mm	Kunststof	Verchroomd	Halfronde bek	6	1	€ 28,55

## Montagetangen

Voor grijp-, justeer- en montagewerkzaamheden aan moeilijk toegankelijke plaatsen dankzij de slanke, zeer lange uitvoering. Diep liggende werkstukken worden met de vlakke ronde grijptoppen optimaal bereikt. Voorzichtig en toch veilig grijpen, vasthouden en bedienen van kleine koperen pijpen, schroeven en kabels alsook andere ronde delen dankzij gefreesde groeven met gladde oppervlakken. Vertand brandergat om ronde delen te grijpen.



**Kortingscode 38**

Art. Nr.	Lengte	Handvaten	Model	Bek	VE	MBH	Prijs
2871280	280 mm	Kunststof	Gepolijst	Recht	6	1	€ 30,70
2881280	280 mm	Kunststof	Gepolijst	45° gebogen	6	1	€ 32,10



## Langbektangen

Extreem belastbaar en slijtvast; verschillende bekvor-

**Kortingscode 38**

Art. Nr.	Lengte	Handvaten	Model	Bek	VE	MBH	Prijs
3015140	140 mm	Comfort	Verchroomd	Platte bek	6	1	€ 24,95
3015160	160 mm	Comfort	Verchroomd	Platte bek	6	1	€ 26,15
3015190	190 mm	Comfort	Verchroomd	Platte bek	6	1	€ 28,90
3016160	160 mm	Comfort VDE	Verchroomd	Platte bek	1	1	€ 28,90
3021140	140 mm	Comfort	Kunststof	Gepolijst	6	1	€ 18,00
3021160	160 mm	Comfort	Kunststof	Gepolijst	6	1	€ 18,90
3025140	140 mm	Comfort	Verchroomd	Halfronde bek	6	1	€ 24,95
3025160	160 mm	Comfort	Verchroomd	Halfronde bek	6	1	€ 25,80
3025190	190 mm	Comfort	Verchroomd	Halfronde bek	6	1	€ 29,15
3036160	160 mm	Comfort VDE	Verchroomd	Ronde, bekken	1	1	€ 28,55



## Grijptang

Precisietangen voor zeer fijne montage-, buig- en justeerwerkzaamheden.

**Kortingscode 38**

Art. Nr.	Lengte	Handvaten	Model	Bek	VE	MBH	Prijs
3115160	160 mm	Comfort	Verchroomd	Grijptang	6	1	€ 34,45
3125160	160 mm	Comfort	Verchroomd	Grijptang 45°	6	1	€ 38,35
3231135	135 mm	Kunststof	Gepolijst	Justeertang	6	1	€ 24,85
3303160	160 mm	Kunststof	Verchroomd	Weverstang	6	1	€ 34,70



## Mechanikatangen

Uiterst buigvaste tangpunten Vanadium-elektrostaal. Gesmeed, in olie gehard.

**Kortingscode 38**

Art. Nr.	Lengte	Handvaten	Model	Bek	VE	MBH	Prijs
3815200	200 mm	Comfort	Verchroomd	Halfronde bek	6	1	€ 32,20
3821200	200 mm	Kunststof	Gepolijst	Halfrond 40° gebogen	6	1	€ 27,40
3825200	200 mm	Comfort	Verchroomd	Halfrond 40° gebogen	6	1	€ 35,25
3891200	200 mm	Kunststof	Gepolijst	Bougiestekker grijper	6	1	€ 29,40
3895200	200 mm	Comfort	Verchroomd	Bougiestekker grijper	6	1	€ 36,00



## Borgveertangen

### Borgveertangen voor binnenringen



Kortingscode 38

Art. Nr.	Lengte	Handvaten	Model	Bek	Maat	VE	MBH	Prijs
4411J0	140 mm	Kunststof	Gepolijst	Recht	Ø 8-13 mm	6	1	€ 14,00
4411J1	140 mm	Kunststof	Gepolijst	Recht	Ø 12-25 mm	6	1	€ 14,00
4411J2	180 mm	Kunststof	Gepolijst	Recht	Ø 19-60 mm	6	1	€ 14,95
4411J3	225 mm	Kunststof	Gepolijst	Recht	Ø 40-100 mm	6	1	€ 17,15
4411J4	320 mm	Kunststof	Gepolijst	Recht	Ø 85-140 mm	6	1	€ 28,65
4421J01	130 mm	Kunststof	Gepolijst	90° gebogen	Ø 8-13 mm	6	1	€ 15,90
4421J11	130 mm	Kunststof	Gepolijst	90° gebogen	Ø 12-25 mm	6	1	€ 15,90
4421J21	165 mm	Kunststof	Gepolijst	90° gebogen	Ø 19-60 mm	6	1	€ 16,15
4421J31	210 mm	Kunststof	Gepolijst	90° gebogen	Ø 40-100 mm	6	1	€ 18,15
4421J41	305 mm	Kunststof	Gepolijst	90° gebogen	Ø 85-140 mm	6	1	€ 30,60

### Borgveertangen voor buitenringen

Kortingscode 38

Art. Nr.	Lengte	Handvaten	Model	Bek	Maat	VE	MBH	Prijs
4611A0	140 mm	Kunststof	Gepolijst	Recht	Ø 3-10 mm	6	1	€ 16,15
4611A1	140 mm	Kunststof	Gepolijst	Recht	Ø 10-25 mm	6	1	€ 15,45
4611A2	180 mm	Kunststof	Gepolijst	Recht	Ø 19-60 mm	6	1	€ 17,00
4611A3	225 mm	Kunststof	Gepolijst	Recht	Ø 40-100 mm	6	1	€ 18,40
4611A4	320 mm	Kunststof	Gepolijst	Recht	Ø 85-140 mm	6	1	€ 32,20
4621A01	130 mm	Kunststof	Gepolijst	90° gebogen	Ø 8-13 mm	6	1	€ 17,70
4621A11	130 mm	Kunststof	Gepolijst	90° gebogen	Ø 12-25 mm	6	1	€ 16,80
4621A21	165 mm	Kunststof	Gepolijst	90° gebogen	Ø 19-60 mm	6	1	€ 18,40
4621A31	210 mm	Kunststof	Gepolijst	90° gebogen	Ø 40-100 mm	6	1	€ 20,35
4621A41	305 mm	Kunststof	Gepolijst	90° gebogen	Ø 85-140 mm	6	1	€ 34,90

## Precisie-borgveertangen voor binnenringen

Zeer belastbaar vooral bij langdurig gebruik (gaat tot 10 x langer mee t.o.v. de gewone borgveertangen). Met ingezette punten voor veilig werken.

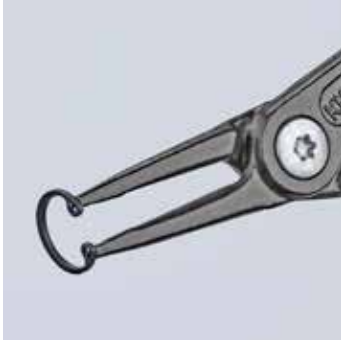

**Kortingscode 38**

Art. Nr.	Lengte	Handvaten	Bek	Maat	VE	MBH	Prijs
4811J0	140 mm	Kunststof	Recht	Ø 8-13 mm	6	1	€ 18,65
4811J1	140 mm	Kunststof	Recht	Ø 12-25 mm	6	1	€ 18,50
4811J2	180 mm	Kunststof	Recht	Ø 19-60 mm	6	1	€ 19,50
4811J3	225 mm	Kunststof	Recht	Ø 40-100 mm	6	1	€ 21,90
4811J4	320 mm	Kunststof	Recht	Ø 85-140 mm	6	1	€ 37,75
4821J01	130 mm	Kunststof	90° gebogen	Ø 8-13 mm	6	1	€ 21,35
4821J11	130 mm	Kunststof	90° gebogen	Ø 12-25 mm	6	1	€ 21,15
4821J21	165 mm	Kunststof	90° gebogen	Ø 19-60 mm	6	1	€ 21,35
4821J31	210 mm	Kunststof	90° gebogen	Ø 40-100 mm	6	1	€ 23,80
4821J41	305 mm	Kunststof	90° gebogen	Ø 85-140 mm	6	1	€ 40,30



## Precisie-borgveertangen voor buitenringen

**Kortingscode 38**

Art. Nr.	Lengte	Handvaten	Bek	Maat	VE	MBH	Prijs
4911A0	140 mm	Kunststof	Recht	Ø 3-10 mm	6	1	€ 21,35
4911A1	140 mm	Kunststof	Recht	Ø 10-25 mm	6	1	€ 19,95
4911A2	180 mm	Kunststof	Recht	Ø 19-60 mm	6	1	€ 22,15
4911A3	225 mm	Kunststof	Recht	Ø 40-100 mm	6	1	€ 24,20
4911A4	320 mm	Kunststof	Recht	Ø 85-140 mm	6	1	€ 42,00
4921A01	130 mm	Kunststof	90° gebogen	Ø 3-10 mm	6	1	€ 23,25
4921A11	130 mm	Kunststof	90° gebogen	Ø 10-25 mm	6	1	€ 21,90
4921A21	165 mm	Kunststof	90° gebogen	Ø 19-60 mm	6	1	€ 24,20
4921A31	210 mm	Kunststof	90° gebogen	Ø 40-100 mm	6	1	€ 26,50
4921A41	305 mm	Kunststof	90° gebogen	Ø 85-140 mm	6	1	€ 45,65







## Snijdende tangen

### Nijptangen

Voor uiterste belasting. Bij de vakman zeer gewild dankzij de precieze afwerking. Zeer slijtvast en uitgebalanceerde gewichtsverdeling.





**Kortingscode 38**



Art. Nr.	Lengte	Handvaten	Model	 Ø mm	 Ø mm	 Ø mm	 Ø mm	VE	MBH	Prijs
5000160	160 mm	Staal	Gepolijst	-	1,8	-	-	6	1	€ 14,20
5000180	180 mm	Staal	Gepolijst	-	2,0	-	-	6	1	€ 14,75
5000180SB	180 mm	Staal	Gepolijst	-	2,0	-	-	6	6	€ 16,45
5000210	210 mm	Staal	Gepolijst	-	2,2	-	-	6	1	€ 15,70
5000225	225 mm	Staal	Gepolijst	-	2,2	-	-	6	1	€ 18,00
5000250	250 mm	Staal	Gepolijst	-	2,2	-	-	6	1	€ 21,40

**Kortingscode 38**







Art. Nr.	Lengte	Handvaten	Model	 Ø mm	 Ø mm	 Ø mm	 Ø mm	VE	MBH	Prijs
5001160	160 mm	Kunststof	Gepolijst	-	1,8	-	-	6	1	€ 14,20
5001180	180 mm	Kunststof	Gepolijst	-	2,0	-	-	6	1	€ 14,75
5001210	210 mm	Kunststof	Gepolijst	-	2,2	-	-	6	1	€ 15,70
5001225	225 mm	Kunststof	Gepolijst	-	2,2	-	-	6	1	€ 18,00
5001250	250 mm	Kunststof	Gepolijst	-	2,2	-	-	6	1	€ 21,40
5001300	300 mm	Kunststof	Gepolijst	-	2,4	-	-	6	1	€ 21,40

### Elektronica-voorsnijdtangen

Precisie voorsnijdtangen om zeer fijn te knippen.





**Kortingscode 38**



Art. Nr.	Lengte	Handvaten	Model	 Ø mm	 Ø mm	 Ø mm	 Ø mm	VE	MBH	Prijs
6212120	120 mm	Comfort	Gepolijst	1,0	0,7	-	-	6	1	€ 38,45





**Kortingscode 38**



Art. Nr.	Lengte	Handvaten	Model	 Ø mm	 Ø mm	 Ø mm	 Ø mm	VE	MBH	Prijs
6402115	115 mm	Comfort	Gepolijst	2,0	1,0	0,6	-	6	1	€ 45,15





**Kortingscode 38**



Art. Nr.	Lengte	Handvaten	Model	 Ø mm	 Ø mm	 Ø mm	 Ø mm	VE	MBH	Prijs
6432120	120 mm	Comfort	Gepolijst	1,5	1,0	0,5	-	6	1	€ 48,25





**Kortingscode 38**



Art. Nr.	Lengte	Handvaten	Model	 Ø mm	 Ø mm	 Ø mm	 Ø mm	VE	MBH	Prijs
6442115	115 mm	Comfort	Gepolijst	1,5	1,0	0,5	-	6	1	€ 48,25





**Kortingscode 38**



Art. Nr.	Lengte	Handvaten	Model	 Ø mm	 Ø mm	 Ø mm	 Ø mm	VE	MBH	Prijs
6452115	115 mm	Comfort	Gepolijst	1,3	-	-	-	6	1	€ 49,00

**Kortingscode 38**



Art. Nr.	Lengte	Handvaten	Model	 Ø mm	 Ø mm	 Ø mm	 Ø mm	VE	MBH	Prijs
6462120	120 mm	Comfort	Gepolijst	0,6	-	-	-	6	1	€ 49,65
6462120ESD	120 mm	Comfort	Gepolijst	0,6	-	-	-	6	1	€ 52,45



## Voorsnijtang voor bouten

Krchtig, compact, comfortabel. Grotere capaciteit, grotere krachtoverbrenging en betere hantering in vergelijking met gewone hefboomvoorsnijtangen. Met snijkanten voor zachte, harde draad en piano-draad. Bijzonder hoge snijcapaciteit bij lage krachtinspanning dankzij de optimale krachtoverbrenging.



Kortingscode 38

Art. Nr.	Lengte	Handvaten	Model					VE	MBH	Prijs
				Ø mm	Ø mm	Ø mm	Ø mm			
6101200	200 mm	Kunststof	Gepolijst	6,0	4,0	3,5	3,0	1	1	€ 51,65
6101200SB	200 mm	Kunststof	Gepolijst	6,0	4,0	3,5	3,0	6	6	€ 53,35
6102200	200 mm	Comfort	Gepolijst	6,0	4,0	3,5	3,0	1	1	€ 55,05



## Kracht-voorsnijtang

Met snijkanten voor zachte, harde draad en pianodraad. Hoge snijcapaciteit bij geringe krachtinspanning door optimale afstemming van snijhoek en overbrengingsverhouding.

Kortingscode 38

Art. Nr.	Lengte	Handvaten	Model					VE	MBH	Prijs
				Ø mm	Ø mm	Ø mm	Ø mm			
6701140	140 mm	Kunststof	Gepolijst	4,0	3,1	2,0	1,5	6	1	€ 28,35
6701160	160 mm	Kunststof	Gepolijst	4,5	3,4	2,5	2,0	6	1	€ 29,60
6701160SB	160 mm	Kunststof	Gepolijst	4,5	3,4	2,5	2,0	6	6	€ 31,30
6701200	200 mm	Kunststof	Gepolijst	5,0	3,8	3,0	2,5	6	1	€ 36,60
6705140	140 mm	Comfort	Verchroomd	4,0	3,1	2,0	1,5	6	1	€ 37,65
6705160	160 mm	Comfort	Verchroomd	4,5	3,4	2,5	2,0	6	1	€ 39,15
6705200	200 mm	Comfort	Verchroomd	5,0	3,8	3,0	2,5	6	1	€ 46,75



## Voorsnijtang

Dankzij de vorm van de kop is een geoptimaliseerde beweging bij het spannen van de vlechtknoop bij vlecht werkzaamheden mogelijk. Met snijkanten voor zachte en harde draad. Ook geschikt voor het vlechten en knippen van binddraad.

Kortingscode 38

Art. Nr.	Lengte	Handvaten	Model					VE	MBH	Prijs
				Ø mm	Ø mm	Ø mm	Ø mm			
6801160	160 mm	Kunststof	Gepolijst	4,0	2,8	2,3	-	6	1	€ 12,70
6801180	180 mm	Kunststof	Gepolijst	4,0	3,2	2,5	-	6	1	€ 15,25
6801200	280 mm	Kunststof	Gepolijst	4,5	4,0	3,2	-	6	1	€ 18,90



## Voorsnijtang voor mechanici

Met snijkanten voor zachte en harde draad en pianodraad, maar ook voor dunne koperdraden

Kortingscode 38

Art. Nr.	Lengte	Handvaten	Model					VE	MBH	Prijs
				Ø mm	Ø mm	Ø mm	Ø mm			
6901130	130 mm	Kunststof	Gepolijst	2,0	1,3	1,0	0,8	6	1	€ 30,35
6903130	130 mm	Kunststof	Verchroomd	2,0	1,3	1,0	0,8	6	1	€ 35,75













## Zijnsnijtangen

De onontbeerlijke zijnsnijtang voor veelzijdig gebruik. Hoogwaardig materiaal en precieze afwerking voor een lange levensduur. Precisie-snijtkanten voor zachte en harde draad. Keurige snede bij Cu-draden, ook aan de snijtoppen.

**Kortingscode 38**

Art. Nr.	Lengte	Handvaten	Model	Ø mm				VE	MBH	Prijs
				3,0	2,0	1,2	-			
 <b>7001110</b>	110 mm	Kunststof	Gepolijst	3,0	2,0	1,2	-	6	1	€ 17,85
<b>7001125</b>	125 mm	Kunststof	Gepolijst	3,0	2,3	1,5	-	6	1	€ 17,85
<b>7001140</b>	140 mm	Kunststof	Gepolijst	4,0	2,5	1,8	-	6	1	€ 17,85
<b>7001160</b>	160 mm	Kunststof	Gepolijst	4,0	3,0	2,0	-	6	1	€ 18,15
<b>7001180</b>	180 mm	Kunststof	Gepolijst	4,0	3,0	2,5	-	6	1	€ 19,80
 <b>7002125</b>	125 mm	Comfort	Gepolijst	3,0	2,3	1,5	-	6	1	€ 21,75
<b>7002140</b>	140 mm	Comfort	Gepolijst	4,0	2,5	1,8	-	6	1	€ 22,15
<b>7002160</b>	160 mm	Comfort	Gepolijst	4,0	3,0	2,0	-	6	1	€ 22,85
<b>7002160SB</b>	160 mm	Comfort	Gepolijst	4,0	3,0	2,0	-	6	6	€ 24,55
<b>7002180</b>	180 mm	Comfort	Gepolijst	4,0	3,0	2,5	-	6	1	€ 24,35
<b>7002180SB</b>	180 mm	Comfort	Gepolijst	4,0	3,0	2,5	-	6	6	€ 26,05
 <b>7005125</b>	125 mm	Comfort	Verchroomd	3,0	2,3	1,5	-	6	1	€ 25,80
<b>7005140</b>	140 mm	Comfort	Verchroomd	4,0	2,5	1,8	-	6	1	€ 25,90
<b>7005160</b>	160 mm	Comfort	Verchroomd	4,0	3,0	2,0	-	6	1	€ 27,15
 <b>7005160T</b>	160 mm	Comfort	Verchroomd	4,0	3,0	2,0	-	6	1	€ 35,15
<b>7005180</b>	180 mm	Comfort	Verchroomd	4,0	3,0	2,5	-	6	1	€ 29,55
 <b>7005180T</b>	180 mm	Comfort	Verchroomd	4,0	3,0	2,5	-	6	1	€ 37,55
 <b>7006125</b>	125 mm	Comfort VDE	Verchroomd	3,0	2,3	1,5	-	1	1	€ 28,45
<b>7006140</b>	140 mm	Comfort VDE	Verchroomd	4,0	2,5	1,8	-	1	1	€ 28,70
<b>7006140SB</b>	140 mm	Comfort VDE	Verchroomd	4,0	2,5	1,8	-	6	6	€ 30,40
<b>7006160</b>	160 mm	Comfort VDE	Verchroomd	4,0	3,0	2,0	-	1	1	€ 31,00
 <b>7006160SB</b>	160 mm	Comfort VDE	Verchroomd	4,0	3,0	2,0	-	6	6	€ 32,70
<b>7006160T</b>	160 mm	Comfort VDE	Verchroomd	4,0	3,0	2,0	-	1	1	€ 39,00
<b>7006180</b>	180 mm	Comfort VDE	Verchroomd	4,0	3,0	2,5	-	1	1	€ 33,15
 <b>7006180SB</b>	180 mm	Comfort VDE	Verchroomd	4,0	3,0	2,5	-	6	6	€ 34,85
<b>7006180T</b>	180 mm	Comfort VDE	Verchroomd	4,0	3,0	2,5	-	1	1	€ 41,15

## Zijnsnijtangen

Met snijtkanten voor zachte draad en dunne koperdraden

**Kortingscode 38**

Art. Nr.	Lengte	Handvaten	Model	Ø mm				VE	MBH	Prijs
				3,0	2,0	1,2	-			
 <b>7011115</b>	115 mm	Kunststof	Verchroomd	3,0	2,0	1,2	-	6	1	€ 23,90
<b>7015110</b>	130 mm	Kunststof	Verchroomd	3,0	2,0	1,2	-	6	1	€ 28,40

## Zijnsnijtang

Met snijtkanten voor zachte draad en dunne koperdraden

**Kortingscode 38**

Art. Nr.	Lengte	Handvaten	Model	Ø mm				VE	MBH	Prijs
				4,0	-	-	-			
 <b>7026160</b>	160 mm	Comfort VDE	Verchroomd	4,0	-	-	-	1	1	€ 31,10

## KNIPEX – WERELD VAN DE ZIJSNIJTANGEN

Met zijn vier zijsnijtangen heeft KNIPEX voor iedere gebruik een pasklare oplossing. De viervoudige modellen garanderen voor iedere vereiste een excellent antwoord uit de "Wereld van KNIPEX zijsnijtangen".

### KNIPEX-Zijsnijtang

De klassieker. Het onontbeerlijke snijgereedschap voor veelzijdig gebruik.

### KNIPEX-Kracht-zijsnijtang

De robuuste. Voor stevig en duurzame werkzaamheden.

### KNIPEX X-Cut®

De universele. Compact en makkelijk. Krachtig en precisie.

### KNIPEX TwinForce®

De superieure. Voor het gebruik met meer comfort, voor veelvuldig gebruik en zeer harde snijdtoepassingen.

## TwinForce®



De zijsnijtang voor de afwerking

Dubbel scharnier constructie  
39-voudige krachtoverbrenging

## Zijsnijtang



Lange snijkanten om kabels te knippen.  
Precies ook voor de fijnste draden  
12-voudige krachtoverbrenging

## Kracht-zijsnijtang



Een aangesmede scharnieras voor zeer hoge  
en duurzame belasting  
13-voudige krachtoverbrenging

## X-Cut®



Doorgestoken scharnier:  
Hoge stabiliteit bij een licht gewicht  
16-voudige krachtoverbrenging

16 Kg  
mit  
bijwerken\*

33 Kg

30 Kg

40 Kg

Vergelijk de benodigde  
kracht van de hand in kg  
tijdens het knippen van  
spijkers met een doorsne-  
de van 3 mm

KNIPEX TwinForce® 180 mm  
De nazetsnijder\*

KNIPEX Kracht-zijsnijtang 180 mm

KNIPEX X-Cut® 160 mm

KNIPEX Zijsnijtang 160 mm







## CoBolt boutensnijder

Met precisie-snijdkanten voor zachte en harde draad en voor pianodraad. Knijpt materialen zoals bouten, nagels, klinknagels enz. tot Ø 5,2 mm. Door moderne hefboomconstructie, erg grote snijcapaciteit bij geringe krachtinspanning. Snijdkanten extra inductief gehard, hardheid van de snijdkanten ca. 64 HRC.

**Kortingscode 38**



Art. Nr.	Lengte	Handvaten	Model	Ø mm				VE		Prijs
				5,3	4,4	3,2	3,0			
7101160	160 mm	Kunststof		5,3	4,4	3,2	3,0	1	1	€ 34,70
7101200	200 mm	Kunststof		6,0	5,2	4,0	3,6	1	1	€ 39,10
7101200SB	200 mm	Kunststof		6,0	5,2	4,0	3,6	1	1	€ 40,80
7101250	250 mm	Kunststof		-	5,6	4,0	3,8	1	1	€ 49,05
7102200	200 mm	Comfort		6,0	5,2	4,0	3,6	1	1	€ 41,90
7102200T	200 mm	Comfort		6,0	5,2	4,0	3,6	1	1	€ 49,90
7112200	200 mm	Comfort	Openingsveer	6,0	5,2	4,0	3,6	1	1	€ 47,40
7122200	200 mm	Comfort	20° gebogen	6,0	5,2	4,0	3,6	1	1	€ 57,70
7131160	160mm	Kunststof	Met gat	5,3	4,4	3,2	3,0	1	1	€ 35,60
7131200	200 mm	Kunststof	Met gat	6,0	5,2	4,0	3,6	1	1	€ 40,10
7131250	250 mm	Kunststof	Met gat	-	6,0	4,3	4,2	1	1	€ 51,25
7132200	200 mm	Comfort	Met gat	6,0	5,2	4,0	3,6	1	1	€ 48,05
7141200	200 mm	Kunststof	20° gebogen met gat	6,0	5,2	4,0	3,6	1	1	€ 54,30

MET GAT = uitsparing in snijvlak voor het knippen van harde materialen zorgt er tevens voor dat het te snijden

## Boutenscharen

Snijcapaciteit tot een hardheid van 48 HRC. Robuuste snijdkanten extra inductief gehard, snijdkantenhardheid ca. 62 HRC. Elastomeer-inzetstuk in de aangesmede aanslag dempt het knippen. Goede toegankelijkheid dankzij zeer platte kop- en scharnierbereik.



**Kortingscode 38**

Art. Nr.	Lengte	Handvaten	Model	HRC			VE	MBH	Prijs
				19	40	48			
7172460	460 mm	Comfort	Boutenschaar	8	6	5	1	1	€ 101,45
7172610	610 mm	Comfort	Boutenschaar	9	8	7	1	1	€ 117,40
7172760	760 mm	Comfort	Boutenschaar	11	9	8	1	1	€ 153,70
7172910	910 mm	Comfort	Boutenschaar	13	10	9	1	1	€ 207,40
7182950	950 mm	Comfort	Mattenschaar	11	9	6	1	1	€ 151,05





## Zijsnijtangen voor kunststof

Met gladgeslepen snijkanten. Zonder facet voor het glad afknippen van gespoten kunststof delen van aansluitresten. Met openingsveer. **Kortingscode 38**

Art. Nr.	Lengte	Handvaten	Bek	VE	MBH	Prijs
7201140	140 mm	Kunststof	Recht	6	1	€ 25,10
7201160	160 mm	Kunststof	Recht	6	1	€ 25,75
7211160	160 mm	Kunststof	45° gebogen	6	1	€ 40,25
7221160	160 mm	Kunststof	90° gebogen	6	1	€ 45,90
7202125	125 mm	Comfort	Recht	6	1	€ 26,70



## X-Cut zijsnijtangen

Snijdt de fijnste draden evenals kabels en harde pianodraad. Grote snijcapaciteit bij geringe krachtinspanning door optimale afstemming van snijhoek en overbrengingsverhouding. Doorgestoken scharnier: hoge stabiliteit bij een licht gewicht. 40 % krachtbesparing in vergelijking met standaard zijsnijtangen met dezelfde lengte.



**Kortingscode 38**

Art. Nr.	Lengte	Handvaten	Model					VE	MBH	Prijs
				Ø mm	Ø mm	Ø mm	Ø mm			
7302160	160 mm	Comfort	Gepolijst	4,8	3,8	2,7	2,2	6	1	€ 39,05
7305160	160 mm	Comfort	Verchroomd	4,8	3,8	2,7	2,2	6	1	€ 45,80
7306160	160 mm	Comfort VDE	Verchroomd	4,8	3,8	2,7	2,2	1	1	€ 46,80

## TwinForce Zijsnijtangen

De superieure kracht-zijsnijtang met het gepatenteerde dubbele scharnier. Optimale krachtoverbrenging dankzij het scharnier. Knijpt betrouwbaar alle soorten draad, zelfs staalband. Weinig terugslag, beschermend voor de hand. Spieren en pezen worden ontlast. Voor gebruik met meer comfort, voor veelvuldig gebruik en speciale harde snijwerkzaamheden.



**Kortingscode 38**

Art. Nr.	Lengte	Handvaten	Model					VE	MBH	Prijs
				Ø mm	Ø mm	Ø mm	Ø mm			
7372180	180 mm	Comfort		5,5	4,6	3,2	3,0	1	1	€ 64,10
7372180F	180 mm	Comfort	Openingsveer	5,5	4,6	3,2	3,0	1	1	€ 67,20













## Kracht-zijnsnijtangen





Met aangesmede scharnierpen voor zeer hoge en duurzame belasting. Perfect geschikt voor alle draadsoorten, ook pianodraad. Grote snijcapaciteit bij geringe krachtinspanning door optimale afstemming van snijhoek en overbrengingsverhouding.

**Kortingscode 38**

Art. Nr.	Lengte	Handvaten	Model					VE	MBH	Prijs
				Ø mm	Ø mm	Ø mm	Ø mm			
 <b>7401140</b>	140 mm	Kunststof	Gepolijst	-	3,1	2,0	1,5	6	1	€ 21,75
<b>7401160</b>	160 mm	Kunststof	Gepolijst	-	3,4	2,5	2,0	6	1	€ 22,15
<b>7401180</b>	180 mm	Kunststof	Gepolijst	-	3,8	2,7	2,2	6	1	€ 24,35
<b>7401200</b>	200 mm	Kunststof	Gepolijst	-	4,2	3,0	2,5	6	1	€ 26,80
<b>7401250</b>	250 mm	Kunststof	Gepolijst	-	4,6	3,5	3,0	6	1	€ 33,95
 <b>7402140</b>	140 mm	Comfort	Gepolijst	-	3,1	2,0	1,5	6	1	€ 26,35
<b>7402160</b>	160 mm	Comfort	Gepolijst	-	3,4	2,5	2,0	6	1	€ 26,80
<b>7402180</b>	180 mm	Comfort	Gepolijst	-	3,8	2,7	2,2	6	1	€ 29,55
<b>7402200</b>	200 mm	Comfort	Gepolijst	-	4,2	3,0	2,5	6	1	€ 31,50
<b>7402250</b>	250 mm	Comfort	Gepolijst	-	4,6	3,5	3,0	6	1	€ 38,05
 <b>7405140</b>	140 mm	Comfort	Verchroomd	-	3,1	2,0	1,5	6	1	€ 32,45
<b>7405160</b>	160 mm	Comfort	Verchroomd	-	3,4	2,5	2,0	6	1	€ 33,85
<b>7405180</b>	180 mm	Comfort	Verchroomd	-	3,8	2,7	2,2	6	1	€ 36,85
<b>7405200</b>	200 mm	Comfort	Verchroomd	-	4,2	3,0	2,5	6	1	€ 38,65
<b>7405250</b>	250 mm	Comfort	Verchroomd	-	4,6	3,5	3,0	6	1	€ 46,95
 <b>7406160</b>	160 mm	Comfort VDE	Verchroomd	-	3,4	2,5	2,0	1	1	€ 37,25
<b>7406180</b>	180 mm	Comfort VDE	Verchroomd	-	3,8	2,7	2,2	1	1	€ 40,30
<b>7406180SB</b>	180 mm	Comfort VDE	Verchroomd	-	3,8	2,7	2,2	6	6	€ 40,30
<b>7406200</b>	200 mm	Comfort VDE	Verchroomd	-	4,2	3,0	2,5	1	1	€ 42,75
<b>7406250</b>	250 mm	Comfort VDE	Verchroomd	-	4,6	3,5	3,0	1	1	€ 54,65
 <b>7412160</b>	160 mm	Comfort	Openingsveer	-	3,4	2,5	2,0	6	1	€ 30,70
<b>7412180</b>	180 mm	Comfort	Openingsveer	-	3,8	2,7	2,2	6	1	€ 33,30
<b>7422200</b>	200 mm	Comfort	12° gebogen	-	4,2	3,0	2,5	6	1	€ 32,80
<b>7422250</b>	250 mm	Comfort	12° gebogen	-	4,6	3,5	3,0	6	1	€ 41,10

## Kracht middensnijtang

**Kortingscode 38**

Art. Nr.	Lengte	Handvaten	Model					VE	MBH	Prijs
				Ø mm	Ø mm	Ø mm	Ø mm			
 <b>7491250</b>	250 mm	Kunststof	Gepolijst	5,0	5,0	3,8	3,5	1	1	€ 43,95

## Sifon- en connectortangen

Fijne verstelling voor optimale aanpassing aan de meest uiteenlopende diameters. Voor sifons, kunststof buizen en connectoren tot Ø 80 mm.

**Kortingscode 38**

Art. Nr.	Lengte	Bek	Model	Capaciteit	VE	MBH	Prijs
 <b>8101250</b>	250 mm	Staal	Gepolijst	Ø 25 - 80 mm	6	1	€ 32,10
<b>8111250</b>	250 mm	Kunststof	Gepolijst	Ø 10 - 75 mm	6	1	€ 47,45
<b>8113250</b>	250 mm	Kunststof	Verchroomd	Ø 10 - 75 mm	6	1	€ 55,20

**Kortingscode 38**

Art. Nr.	Lengte	Handvaten	Model	 mm	 mm	 mm	 mm	VE	MBH	Prijs
7612125	125 mm	Comfort	Verchromd	3,0	2,3	1,5	0,6	6	1	€ 28,05
7622125	125 mm	Comfort	Verchromd	2,5	-	-	-	6	1	€ 29,00
7701115	115 mm	Kunststof	Gepolijst	1,6	1,2	3,0	0,6	6	1	€ 34,65
7701130	130 mm	Kunststof	Gepolijst	2,0	1,5	3,0	0,8	6	1	€ 36,85
7702115	115 mm	Comfort	Gepolijst	1,6	1,2	3,0	0,6	6	1	€ 38,90
7702130	130 mm	Comfort	Gepolijst	2,0	1,5	3,0	0,8	6	1	€ 41,50
7722115	115 mm	Comfort	Gepolijst	1,3	1,0	-	-	6	1	€ 39,10
7722130	130 mm	Comfort	Gepolijst	2,0	1,5	-	-	6	1	€ 41,65
7803125	125 mm	Comfort	INOX	1,6	1,0	-	-	6	1	€ 20,70
7803140	140 mm	Comfort	INOX	2,1	1,2	-	-	6	1	€ 25,45
7813125	125 mm	Comfort ESD	INOX	1,6	1,0	-	-	6	1	€ 23,30
7831125	125 mm	Comfort	Gebruneerd	1,0	-	-	-	1	1	€ 23,05
7861125	125 mm	Comfort	Gebruneerd	1,6	1,2	-	-	6	1	€ 21,55
7861140	140 mm	Comfort	Gebruneerd	2,1	1,4	-	-	6	1	€ 26,10
7871125	125 mm	Comfort	Gebruneerd	1,6	1,2	-	-	6	1	€ 24,55
7881125	125 mm	Comfort	Gebruneerd	1,6	1,2	-	-	6	1	€ 22,60

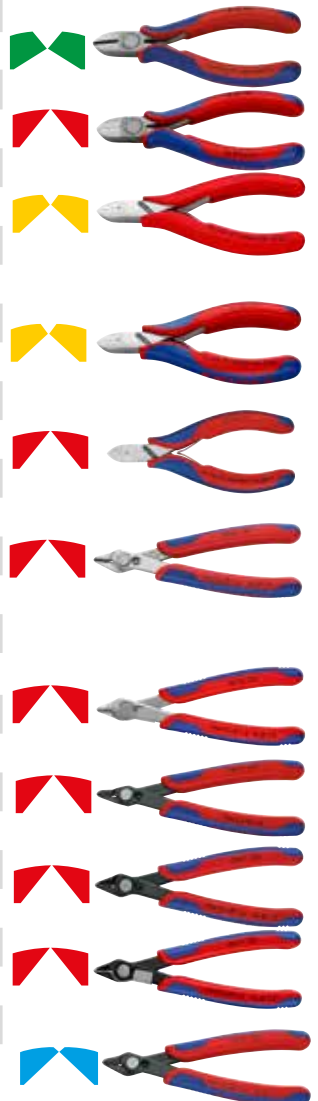

### Pijptangen

90° gebogen bek. Tegen de draairichting in geplaatste tanden. Tand extra inductief gehard. Dubbele T-profielgreep.

**Kortingscode 38**

Art. Nr.	Lengte	Capaciteit	VE	MBH	Prijs
8310010	310 mm	1"	1	1	€ 46,30
8310015	420 mm	1 1/2"	1	1	€ 61,75
8310020	560 mm	2"	1	1	€ 94,55
8310030	650 mm	3"	1	1	€ 189,75



### Konustang

Voor zeer smalle schroefverbindingen kop 20° gebogen Speciaal gereedschapsstaal, gesmeed, in olie gehard.

**Kortingscode 38**

Art. Nr.	Lengte	Capaciteit	VE	MBH	Prijs
8421200	200 mm	Ø 6 / 10 mm	6	1	€ 26,55



### Smartgrip-Waterpomptang

Automatische instelling op het werkstuk door de grepen eenvoudig samen te drukken - optimaal voor het frequente wisselen tussen verschillende werkstukgrootten. Éénhandbediening voor links- en rechtshandigen.

**Kortingscode 38**

Art. Nr.	Lengte	Handvaten	Model	Capaciteit	VE	MBH	Prijs
8501250	250 mm	Kunststof	Gepolijst	36 mm	6	1	€ 47,50
8501250SB	250 mm	Kunststof	Gepolijst	36 mm	6	6	€ 47,50





## Sleuteltang XS 100 mm

Slechts 100 millimeter klein: tot een sleutelmaat van 21 mm voorzichtig vastschroeven, werkstukken stevig vastpakken, vasthouden, indrukken en buigen. Optimale bereikbaarheid in de kleinste ruimtes: - Bijzonder compact ontwerp, zeer slanke kop. Fijnverstelling met één hand voor het eenvoudigste aanpassen aan verschillende werkstukafmetingen door aanschuiven.

**Kortingscode 38**

Art. Nr.	Lengte	VE	MBH	Prijs
86 04 100	100 mm	1	1	€ 46,95

## Sleuteltangen

Gladde bekken voor de voorzichtige montage van oppervlakteveredelde armaturen - kan direct gebruikt worden op verchroomde delen!. Geen beschadiging van de kanten bij gevoelige armaturen dankzij de spelingsvrije drukvlakken van de bekken. Snelle instelling door druk op de knop direct op het werkstuk.

**Kortingscode 38**



Art. Nr.	Lengte	Handvaten	Model	Capaciteit	VE	MBH	Prijs
8601180	180 mm	Kunststof	Gepolijst	40 mm	1	1	€ 48,95
8601250	250 mm	Kunststof	Gepolijst	52 mm	1	1	€ 52,20
8601300	300 mm	Kunststof	Gepolijst	68 mm	1	1	€ 68,95
8602180	180 mm	Comfort	Gepolijst	40 mm	1	1	€ 52,05
8602250	250 mm	Comfort	Gepolijst	52 mm	1	1	€ 56,45
8603125	125 mm	Kunststof	Verchroomd	23 mm	1	1	€ 46,80
8603150	150 mm	Kunststof	Verchroomd	27 mm	1	1	€ 52,25
8603150SB	150 mm	Kunststof	Verchroomd	27 mm	6	6	€ 52,25
8603180	180 mm	Kunststof	Verchroomd	40 mm	1	1	€ 53,65
8603180SB	180 mm	Kunststof	Verchroomd	40 mm	1	1	€ 53,65
8603250	250 mm	Kunststof	Verchroomd	52 mm	1	1	€ 61,45
8603250SB	250 mm	Kunststof	Verchroomd	52 mm	6	6	€ 61,45
8603300	300 mm	Kunststof	Verchroomd	60 mm	1	1	€ 74,95
8603300SB	300 mm	Kunststof	Verchroomd	60 mm	6	6	€ 74,95
8603400	400 mm	Kunststof	Verchroomd	85 mm	1	1	€ 132,25
8605150	150 mm	Comfort	Verchroomd	27 mm	1	1	€ 56,25
8605180	180 mm	Comfort	Verchroomd	40 mm	1	1	€ 56,85
8605250	250 mm	Comfort	Verchroomd	52 mm	1	1	€ 65,80
8606250	250 mm	Comfort VDE	Verchroomd	52 mm	1	1	€ 71,85
8643250	250 mm	15° gebogen	Verchroomd	46 mm	1	1	€ 64,15

## Beschermbek voor 86...180 en 250

Optimaal geschikt voor designarmaturen en andere uiterst gevoelige materialen dankzij zachte, gladde grijpvlakken.

**Kortingscode 38**



Art. Nr.	Materiaal	Model	Inhoud	VE	MBH	Prijs
8609180V01	Kunststof	86...180	3 paar	1	1	€ 9,10
8609250V01	Kunststof	86...250	3 paar	1	1	€ 9,10

## Cobra XS-Waterpomptang

Optimale toegankelijkheid in smalle ruimten: zeer compacte bouwvorm, zeer slanke bek. Nauwkeurig en eenvoudig met één hand aan te schuiven tot verschillende werkstukgrootten. Duurzaam veilig grijpen dankzij de hoge slijtageweerstand.



**Kortingscode 38**

Art. Nr.	Lengte	Handvaten	Model	Capaciteit	VE	MBH	Prijs
8700100	100 mm	Staal	Gepolijst	24 mm	6	1	€ 25,55



# KNIPEX TwinGrip Voorste grijper

vanaf 09.2021

Het universele wapen tegen vastzittende werkstukken zoals bouten en schroeven

- ▶ Unieke combinatie: voorgrijp- en zijgrijpfunctie, doorgestoken scharnier, drukknopverstelling
- ▶ Zeer slanke tang: werk ook in krappe installatieruimten, met een smalle draaizone voor snel schroeven
- ▶ Pittige voorbek met robuuste tanden en hoge overbrengingsverhouding aan de punt van de bek
- ▶ Grote voor- en zijgrijpcapaciteiten: voor diameters en sleutelmaten 4 - 22 mm
- ▶ Betrouwbaar frontaal grijpen van platte werkstukken door driepuntsysteem
- ▶ Grijpen, aantrekken en losdraaien van schroeven met versleten koppen en gripvlakken
- ▶ Vijfvoudig verstelbare schuifkoppeling met drukknopverstelling voor nauwkeurig aanpassen van het bekbreedte
- ▶ Beknellingsbeveiliging vermindert het risico op beknelde vingers
- ▶ Duurzaam en veerkrachtig dankzij robuust doorgestoken tangscharnier
- ▶ Gesmeed van chroomvanadium-elektrostaal, oliegehard, tanden bovendien inductief gehard op ong. 61 HRC



82 01 200



82 02 200



Comfortabel en betrouwbaar: De drukknop maakt de instelling van de bekbreedte mogelijk in vijf stappen direct op het werkstuk en klikt daarna stevig vast – geen onbedoelde verstelling!

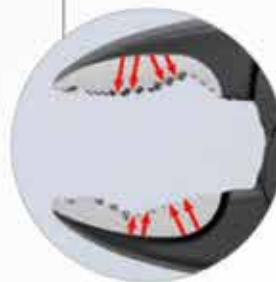

Geoptimaliseerde bekgemetrie: Grijpbek met twee zones en tegengestelde uitlijning van de tanden – voor maximale grip bij het los- en vastdraaien.



Met de KNIPEX TwinGrip kan de grijpbreedte flexibel worden ingesteld stel vijf posities in...



...en verander snel van positie met een druk op de knopl



Het doorgestoken tangscharnier is robuust en flexibel: de tang houdt werkstukken tussen de 4 en 22 mm stevig vast

Kortingscode 38

Art. Nr.	Lengte	VE	MBH	Prijs
8201200	200 mm	1	1	€ 23,20
8202200	200mm Comfort grepen	1	1	€ 24,20



## Cobra-Waterpomptangen

Instelling door druk op de knop direct op het werkstuk: snel en eenvoudig te hanteren. De fijne verstelling maakt het mogelijk de tang aan te passen aan de meest uiteenlopende afmetingen van werkstukken, prettige stand van de handgrepen.

**Kortingscode 38**

Art. Nr.	Lengte	Handvaten	Model	Capaciteit	VE	MBH	Prijs
<b>8701125</b>	125 mm	Kunststof	Gepolijst	27 mm	6	1	€ 24,55
<b>8701125SB</b>	125 mm	Kunststof	Gepolijst	27 mm	6	6	€ 24,55
<b>8701150</b>	150 mm	Kunststof	Gepolijst	30 mm	6	1	€ 25,20
<b>8701180</b>	180 mm	Kunststof	Gepolijst	36 mm	6	1	€ 26,40
<b>8701180SB</b>	180 mm	Kunststof	Gepolijst	36 mm	6	6	€ 26,40
<b>8701250</b>	250 mm	Kunststof	Gepolijst	46 mm	6	1	€ 28,05
<b>8701250SB</b>	250 mm	Kunststof	Gepolijst	46 mm	6	6	€ 28,05
<b>8701300</b>	300 mm	Kunststof	Gepolijst	60 mm	6	1	€ 39,05
<b>8701300SB</b>	300 mm	Kunststof	Gepolijst	60 mm	6	6	€ 39,05
<b>8701400</b>	400 mm	Kunststof	Gepolijst	95 mm	1	1	€ 68,30
<b>8701560</b>	560 mm	Kunststof	Gepolijst	120 mm	1	1	€ 114,25
<b>8702180</b>	180 mm	Comfort	Gepolijst	36 mm	6	1	€ 29,35
<b>8702250</b>	250 mm	Comfort	Gepolijst	46 mm	6	1	€ 31,60
<b>8702300</b>	300 mm	Comfort	Gepolijst	60 mm	6	1	€ 44,50
<b>8703125</b>	125 mm	Kunststof	Verchroomd	27 mm	6	1	€ 31,50
<b>8703180</b>	180 mm	Kunststof	Verchroomd	36 mm	1	1	€ 36,45
<b>8705250</b>	250 mm	Comfort	Verchroomd	46 mm	6	1	€ 41,45
<b>8705300</b>	300 mm	Comfort	Verchroomd	60 mm	6	1	€ 53,50

## Cobra QuickSet-Waterpomptangen

Compleet openen, dichtschuiven, aanbrengen!. Bijkomende snelinstelling aan het werkstuk door dicht te schuiven. Sluit het beste aan door de zelfinstellende scharnierbout met een extra schuif functie, die het werk in zeer nauwe en ontoegankelijke ruimtes vergemakkelijkt.



**Kortingscode 38**

Art. Nr.	Lengte	Handvaten	Model	Capaciteit	VE	MBH	Prijs
<b>8721250</b>	250 mm	Kunststof	Gepolijst	46 mm	6	1	€ 29,80
<b>8721300</b>	300 mm	Kunststof	Gepolijst	60 mm	6	1	€ 40,45
<b>8722250</b>	250 mm	Comfort	Gepolijst	46 mm	6	1	€ 33,05
<b>8726250</b>	250 mm	Comfort VDE	Verchroomd	46 mm	1	1	€ 47,70

## Cobra-matic

De betrouwbare "Cobra" met automatische instelling. De tang kan met één hand geopend en direct op het werkstuk bijgesteld worden. Met een druk op de knop hapt de "Cobra.matic" toe.

**Kortingscode 38**

Art. Nr.	Lengte	Handvaten	Model	Capaciteit	VE	MBH	Prijs
<b>8711250</b>	250 mm	Kunststof	Gepolijst	46 mm	6	1	€ 32,00

## Alligator-Waterpomptangen

Openingscapaciteit voor schroeven en bouten van 10 - 32 mm (3/8" - 1 1/4"). Blokkeert automatisch tussen 17 en 32 mm: geen verschuiving van het te bewerken stuk. Minder inspanning nodig. Vervangt een set schroefslutels, metrisch en inch.



**Kortingscode 38**

Art. Nr.	Lengte	Handvaten	Model	Capaciteit	VE	MBH	Prijs
8741250	250 mm	Kunststof	Gepolijst	32 mm	6	1	€ 32,00

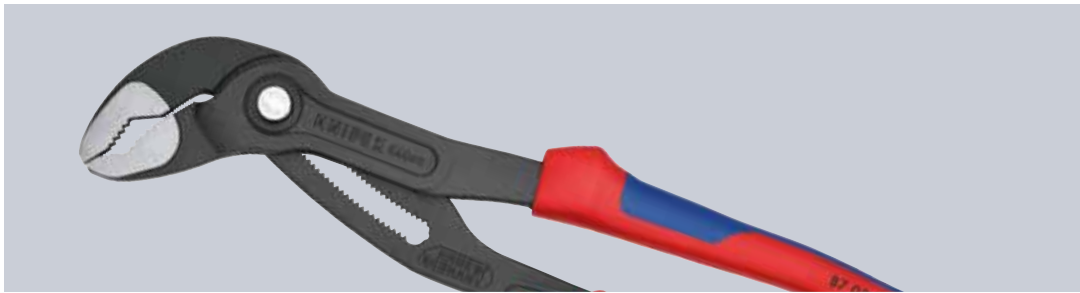

## Alligator-Waterpomptangen

Goede toegang tot het werkstuk door slanke bouwvorm in de kop- en scharnierzone. Meer capaciteit en comfort in vergelijking met traditionele waterpomptangen van dezelfde lengte: 9-traps verstelling voor 30% meer grijpcapaciteit.

**Kortingscode 38**

Art. Nr.	Lengte	Handvaten	Model	Capaciteit	VE	MBH	Prijs
8801180	180 mm	Kunststof	Gepolijst	36 mm	6	1	€ 20,20
8801180SB	180 mm	Kunststof	Gepolijst	36 mm	6	6	€ 20,20
8801250	250 mm	Kunststof	Gepolijst	46 mm	6	1	€ 21,30
8801250SB	250 mm	Kunststof	Gepolijst	60 mm	6	6	€ 32,00
8801300	300 mm	Kunststof	Gepolijst	60 mm	6	1	€ 32,00
8801300SB	300 mm	Kunststof	Gepolijst	60 mm	6	6	€ 32,00
8801400	400 mm	Kunststof	Gepolijst	95 mm	1	1	€ 62,55
8802180	180 mm	Comfort	Gepolijst	36 mm	6	1	€ 23,75
8802250	250 mm	Comfort	Gepolijst	46 mm	6	1	€ 26,00
8802300	300 mm	Comfort	Gepolijst	60 mm	6	1	€ 35,45
8803250	250 mm	Kunststof	Verchroomd	46 mm	6	1	€ 30,90
8805180	250 mm	Comfort	Verchroomd	36 mm	6	1	€ 29,25
8805250	250 mm	Comfort	Verchroomd	46 mm	6	1	€ 33,55
8805300	300 mm	Comfort	Verchroomd	60 mm	6	1	€ 45,95
8806250	250 mm	Comfort VDE	Verchroomd	46 mm	1	1	€ 37,90



## Cobra ES - Waterpomptang

Bijzonder goede toegang tot het werkstuk dankzij de slanke bouwvorm in het hele kop- en scharnierbereik. Lange, spitse bekken. Ideaal voor service en onderhoud, reparatie van apparaten, autobereik en industrie.

**Kortingscode 38**

Art. Nr.	Lengte	Handvaten	Model	Capaciteit	VE	MBH	Prijs
8751250	250 mm	Kunststof	Gepolijst	34 mm	6	1	€ 30,30





## Waterpomptangen

Loopt door gefreesde scharnervlakken licht en soepel in vijf verschillende standen. Geen doorschieten van het scharnier. In veel situaties als schroefleutel inzetbaar

**Kortingscode 38**



Art. Nr.	Lengte	Handvaten	Model	Capaciteit	VE	MBH	Prijs
8901250	250 mm	Kunststof	Gepolijst	36 mm	6	1	€ 19,50
8905250	250 mm	Comfort	Verchroomd	36 mm	6	1	€ 33,30
9003125	125 mm	Kunststof	Verchroomd	14 mm	6	1	€ 27,75

## Speciaal gereedschap

### TubiX - pijpsnijder

Eénhands QuickLock-snelvergrendeling: aanschuiven, snijden en klaar! Het snijwiel is snel en nauwkeurig af te stellen op verschillende pijpdiameters. Comfortabel: eenvoudig doorsnijden door de naaldlager van het snijwiel en de geleiderollen.



**Kortingscode 38**

Art. Nr.	Lengte	Handvaten	Snijcapaciteit	VE	MBH	Prijs
903102SB	180 mm	Kunststof	Ø 6-35 mm	1	1	€ 68,95

### Pijpsnijders

Voor het knippen van kunststofbuizen met dunne wanden (v.b. kunststoffen pantserbuizen) en kunststoffen en rubberen slangen.

**Kortingscode 38**



Art. Nr.	Lengte	Geschikt voor	Capaciteit	VE	MBH	Prijs
9010185	185 mm	Pneumatische slangen	Ø 4 - 20 mm	1	1	€ 57,05
9020185	185 mm	Kunststof buizen	Ø 25 mm	1	1	€ 48,25
9020185SB	185 mm	Kunststof buizen	Ø 25 mm	6	6	€ 48,25



**Kortingscode 38**

Art. Nr.	Geschikt voor	Capaciteit	VE	MBH	Prijs
902201SB	Gegolfde buizen	Ø13-32 mm	6	1	€ 27,15
902202SB	Gegolfde buizen + draadstrippers	Ø13-32 mm + 0,2-4 mm <sup>2</sup>	6	1	€ 33,80



# KNIPEX BiX®

## Snijders voor kunststof buizen en afdichtingsmanchetten

Praktische hulp voor sanitair en elektra: snijdt kunststof buizen, druppel- en afdichtingsmanchetten snel en efficiënt af

- ▶ Bijzonder slimme pijpsnijder: Snijdt buizen spaanloos af en past in de vuist
- ▶ Snijdt onder andere rioolbuizen voor hoge temperatuur en elektriciteitsbuizen in een handomdraai
- ▶ Kort druppel- en afdichtmanchetten af tijdens de eindmontage – volgens de norm dicht bij de muur
- > Snijdt niet-versterkte kunststof buizen van Ø 20 tot 50 mm met een wanddikte tot 2,4 mm
- > Kort buizen netjes en spaanloos af in enkele slagen
- > Snijdt druppel- en afdichtingsmanchetten af met ong. 2-3 mm wandafstand
- > Draaibaar messenblok voor het snijden van kunststof buizen (mes in het midden) of druppel- en afdichtingsmanchetten (mes buiten)
- > Met vergrendelingsmechanisme voor veilig transport
- > Twee reservemesjes geïntegreerd in het gereedschap
- > Gereedschap van stabiele, versterkte kunststof, Gegoten zinken messenblok
- > Messen gemaakt van speciaal messenstaal – Made in Solingen

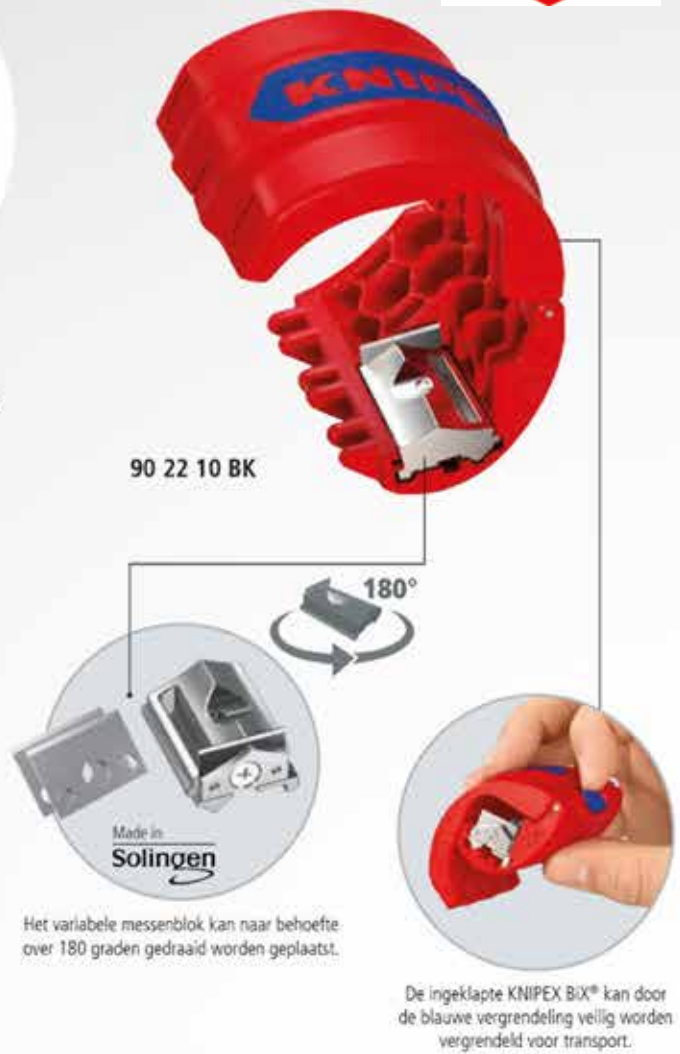

Praktisch, snel en schoon: kunststof buizen kunnen in een handomdraai worden afgekort, de afgesneden stukken blijven in het gereedschap.

**Werk vandaag goed volgens DIN 18534:**  
Druppel- en afdichtingsmanchetten beschermen wanden tegen langdurige schade door lekkages.



Door de unieke constructie van het roterende messenblok kunnen druppel- en afdichtingsmanchetten betrouwbaar 2 tot 3 mm voor de muur worden ingekort om vocht veilig af te voeren.

**Kortingscode 38**

**Art. Nr.**

**90 22 10 BK**

**VE**

1

**MBH**

1

**Prijs**

€ 26,90





**Kortingscode 38**

Art. Nr.	Lengte	Geschikt voor	Capaciteit	VE	MBH	Prijs
902520	210 mm	Koppelingsbuizen	Ø 12 - 25 mm	1	1	€ 98,15
902540	210 mm	Koppelingsbuizen	Ø 26 - 40 mm	1	1	€ 94,25



**Kortingscode 38**

Art. Nr.	Lengte	Geschikt voor	Capaciteit	VE	MBH	Prijs
9410185	185 mm	Kunststof buizen	Ø 6 - 35 mm	1	1	€ 56,60

### Profielverbindingstangen

Voor het maken van vaste verbindingen voor al bij scheidingswanden en verlaagde plafonds gebruikte profielplaten. Voor U- en C-profielen met max. 1,2 mm plaatdikte (2 x 0,6 mm).



**Kortingscode 38**

Art. Nr.	Lengte	Capaciteit	VE	MBH	Prijs
9042250	250 mm	1,2 mm	1	1	€ 117,70
9042340	340 mm	1,2 mm	1	1	€ 100,10

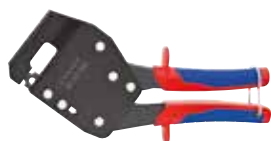

### Knabbelschaar

Voor het knippen van ijzer-, koper- en aluminiumplaat tot een dikte van max. 1,2 mm, kunststof tot max. 2,0 mm. Knipt het materiaal zonder het te vervormen.

**Kortingscode 38**

Art. Nr.	Lengte	Snijcapaciteit	VE	MBH	Prijs
9055280	280 mm	1,2 mm	1	1	€ 58,30



### Revolverponstang

Voor het maken van gaten in leer, textiel en kunststof. Met 6 verwisselbare ponspijpjes, Ø 2,0/2,5/3,0/3,5/4,0/5,0 mm. Met openingsveer en vergrendeling.

**Kortingscode 38**

Art. Nr.	Lengte	VE	MBH	Prijs
9070220	220 mm	6	1	€ 18,55
9070220EAN	220 mm Met EAN opdrukking	6	1	€ 18,55



### Tegelkniptang

Gaten in tegels kunnen door uitbreken vergroot worden en randen kunnen gevormd worden.

**Kortingscode 38**

Art. Nr.	Lengte	VE	MBH	Prijs
9100200	200 mm	6	1	€ 16,15
9100200EAN	200 mm Met EAN opdrukking	6	1	€ 16,15



## Tegelbreektang

Om tegels en fijne stenen precies op lengte te snijden (breken) na de voorbereiding met een tegelsnijder. Ideaal bij lange en dikke tegels.



**Kortingscode 38**

Art. Nr.	Lengte	VE	MBH	Prijs
9113250	250 mm	1	1	€ 66,65



## Verstekschaar

Voor het knippen van lintkabels tot 56 mm breed zonder ze te vervormen. Verwisselbaar snijvlak met aanslaghoek voor het afknippen met rechte hoek.

**Kortingscode 38**

Art. Nr.	Lengte	Geschikt voor	VE	MBH	Prijs
9435215	215 mm	kunststof en rubberprofielen	1	1	€ 57,15



## Schaar voor kabelgoten met aanslag

Voor het snijden en verkorten van kabelkanalen, ook voor kunststof tot 4,0 mm dikte. Speciale knie-hefboomoverbrenging.

**Kortingscode 38**

Art. Nr.	Lengte	Geschikt voor	Snijcapaciteit	VE	MBH	Prijs
950221	275 mm	Kabelgoten en kunststof	4,0 mm	1	1	€ 126,95



## Kombi-kabelscharen

Voor het knippen van karton, kunststof, Al, Ms, en Cu-folies. Niet geschikt voor staaldraad en plaatijzer. Geharde en nauwkeurig geslepen snijkanten.

**Kortingscode 38**

Art. Nr.	Lengte	Handvaten	Model	VE	MBH	Prijs
9505140	140 mm	Kunststof	Rechte bek	6	1	€ 17,40
9505190	190 mm	Kunststof	Rechte bek	6	1	€ 19,85
9505185	185 mm	Kunststof	40 ° Gebogen bek	6	1	€ 21,70
9505165	165 mm	Kunststof	Ronde bek	6	1	€ 21,85



## Kombi-kabelscharen

Niet geschikt voor staaldraad en hardgetrokken koperdraad. Geharde en nauwkeurig geslepen snijkanten. De kabel wordt niet platgedrukt en slechts een weinig vervormd.

**Kortingscode 38**

Art. Nr.	Lengte	Handvaten	Model	Snijcapaciteit	VE	MBH	Prijs
9506230	230 mm	Kunststof VDE	Verchroomd	50 mm <sup>2</sup>	1	1	€ 55,00



## Kabelscharen

Niet geschikt voor staaldraad en hardgetrokken koperdraad. Geharde en nauwkeurig geslepen snijkanten. De kabel wordt niet platgedrukt en slechts een weinig vervormd.

**Kortingscode 38**



Art. Nr.	Lengte	Handvaten	Model	Snijcapaciteit	VE	MBH	Prijs
9511165	165 mm	Kunststof		50 mm <sup>2</sup>	6	1	€ 29,25
9521165	165 mm	Kunststof		50 mm <sup>2</sup>	6	1	€ 39,25
9512165	165 mm	Comfort		50 mm <sup>2</sup>	6	1	€ 33,65
9516165	165 mm	Comfort VDE		50 mm <sup>2</sup>	1	1	€ 48,60
9516165SB	165 mm	Comfort VDE		50 mm <sup>2</sup>	6	6	€ 48,60
9516165T	165 mm	Comfort VDE		50 mm <sup>2</sup>	1	1	€ 48,60
9526165	165 mm	Comfort VDE		50 mm <sup>2</sup>	1	1	€ 58,00
9511200	200 mm	Kunststof		70 mm <sup>2</sup>	6	1	€ 45,95
9512200	200 mm	Comfort		70 mm <sup>2</sup>	6	1	€ 54,75
9516200	200 mm	Comfort VDE		70 mm <sup>2</sup>	1	1	€ 61,85
9516200SB	200 mm	Comfort VDE		70 mm <sup>2</sup>	6	6	€ 61,85

## Step-cut

Klein, licht, sterk: comfortabel knippen zonder te pletten, met een grootte van slechts 160 mm. Merkbaar minder krachtinspanning vereist: de aders worden trapsgewijs doorgeknijpt, voor een tot 40% eenvoudiger knipproces dan bij standaard kabelscharen van dezelfde lengte!



Art. Nr.	Lengte	Handvaten	Model	Snijcapaciteit	VE	MBH	Prijs
9516160	160 mm	Comfort VDE	Verchroomd	50 mm <sup>2</sup>	1	1	€ 49,70

**Kortingscode 38**

## Kabelschaar

Korte bouwvorm, slechts 500 mm lang. Gering gewicht, hoge overbrenging. Voor het knippen van Cu- en Al- kabels, enkel- en meerdradig. Niet geschikt voor staaldraad. Geharde en nauwkeurig geslepen snijkanten.

**Kortingscode 38**



Art. Nr.	Lengte	Handvaten	Model	Snijcapaciteit	VE	MBH	Prijs
9512500	500 mm	Comfort		150 mm <sup>2</sup>	1	1	€ 125,90

## Kabelschaar

Voor het knippen van Cu- en Al- kabels, enkel- en meerdradig. Niet geschikt voor staaldraad. Geharde en nauwkeurig geslepen snijkanten. Knijpt keurig glad af zonder te vervormen. Gunstige overbrengingsverhoudingen door kniehefboommechaniek.

**Kortingscode 38**



Art. Nr.	Lengte	Handvaten	Model	Snijcapaciteit	VE	MBH	Prijs
9521600	600 mm	Kunststof		150 mm <sup>2</sup>	1	1	€ 229,30

## Ratelschaar

Voor het knippen van Cu- en Al- kabels, enkel- en meerdradig. Niet geschikt voor staaldraad. Geharde en nauwkeurig geslepen snijkanten. Knijpt keurig glad af zonder te vervormen. Éénhandbediening door ratelprincipe.

**Kortingscode 38**

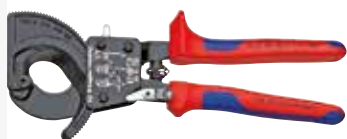

Art. Nr.	Lengte	Handvaten	Model	Snijcapaciteit	VE	MBH	Prijs
9531250	250 mm	Comfort		240 mm <sup>2</sup>	1	1	€ 221,60
9531280	280 mm	Comfort		380 mm <sup>2</sup>	1	1	€ 297,45
9536250	250 mm	Comfort VDE		240 mm <sup>2</sup>	1	1	€ 249,85
9536280	280 mm	Comfort VDE		380 mm <sup>2</sup>	1	1	€ 332,25

## Ratelschaar

Robuust. Handig. Stabiel. Innovatief tandkransaandrijving. Voor kabels tot een diameter van 60 mm. Handgreep van het vaste been met steunvlak voor tijdens het snijden. Eenvoudige bediening door gering gewicht en compacte constructie.



**Kortingscode 38**

Art. Nr.	Lengte	Handvaten	Snijcapaciteit	VE	MBH	Prijs
9536320	320 mm	Comfort VDE	600 mm <sup>2</sup>	1	1	€ 401,70



## Ratelschaar met telescopische grepen

Krachtbesparend knippen door optimale overbrengingsverhoudingen. Grote snijcapaciteit door tweehandbediening en ratelprincipe. Openen van de kabelschaar is in iedere snijpositie mogelijk. Greep lengte meerstaps verstelbaar van 400 - 610 mm



**Kortingscode 38**

Art. Nr.	Lengte	Handvaten	Snijcapaciteit	VE	MBH	Prijs
9532060	630 mm	Telescopisch	740 mm <sup>2</sup>	1	1	€ 795,75
9532100	680 mm	Telescopisch	960 mm <sup>2</sup>	1	1	€ 921,15

## Staaldraadscharen

Voor harde draadkabels, ook geschikt voor kabels en rond staal.

**Kortingscode 38**

Art. Nr.	Lengte	Handvaten	Snijcapaciteit	VE	MBH	Prijs
9561150	150 mm	Kunststof	Ø 3,0 mm	6	1	€ 28,55
9561190	190 mm	Kunststof	Ø 7,0 mm	6	1	€ 45,15
9562190	190 mm	Comfort	Ø 7,0 mm	6	1	€ 48,05
9562190SB	190 mm	Comfort	Ø 7,0 mm	6	6	€ 48,05
9562160	160 mm	Comfort	Ø 6,0 mm	1	1	€ 36,10



## Krimptangen

Voor het knippen van kabels, het afstrippen van draden en het krimpen van geïsoleerde en niet-geïsoleerde kabelschoenen, aansluitstekkers en open aansluitstekkers. Met schroefdraadgaten voor het knippen van koper- of messing-schroefdraadpenen met M 2,6. M 3. M 3,5. M 4 en M 5.

**Kortingscode 38**

Art. Nr.					VE	MBH	Prijs
9721215					6	1	€ 22,10
9721215B	-	-	0,5/2,5	-	6	6	€ 23,55
9721215C	-	-	0,5/6,0	0,5/6,0	6	1	€ 23,25
9722240	0,5/6,0	0,5/6,0	0,5/2,5	-	6	1	€ 24,90
9722240SB	0,5/6,0	0,5/6,0	0,5/2,5	-	6	6	€ 24,90
9732240	1,5/6,0	1,5/6,0	0,5/6,0	0,5/6,0	6	1	€ 24,35

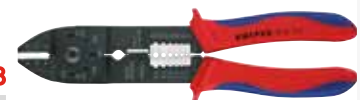





### MultiCrimp

Set van tang en snelwissellader voor de meest gangbare krimptoepassingen. Voor soldeervrije, elektrische verbindingen. Constant hoge krimp kwaliteit door precisieprofielen en zeer precieze vergrendeling (ontgrendelbaar). Krimpdruk is in de fabriek nauwkeurig ingesteld (gekalibreerd).



**Kortingscode 38**

Art. Nr.						VE	MBH	Prijs	
973302	0.5/6.0	0.5/6.0	0.5/6.0	0.5/10	10-16-25	0.25/6.0	6	1	€ 294,15

### Krimptang voor westernstekkers

Professioneel gereedschap voor het snijden en ontmantelen van vlakke, niet afgeschermd telefoonkabels. Voor het krimpen van 6- en 8-polige western-stekkers van het type RJ 11/12 (9,65 mm breed) en type RJ 45 (11,68 mm breed).

**Kortingscode 38**



Art. Nr.	Capaciteit	VE	MBH	Prijs
975110SB	RJ 11 / 12 / 45	1	1	€ 32,65
975112SB	RJ 10 / 11 / 12 / 45	1	1	€ 109,90

### Preciforce

Voor soldeervrije, elektrische verbindingen. Constant hoge krimp kwaliteit door precisieprofielen en dwangsluiting (ontgrendelbaar). Krimpdruk is in de fabriek nauwkeurig ingesteld (gekalibreerd).

**Kortingscode 38**



Art. Nr.						VE	MBH	Prijs
975233SB			0.5/10	0.5/10		1	1	€ 120,70
975234SB			0.1/2.5			1	1	€ 139,00
975235SB			0.5/6.0			1	1	€ 139,00
975236SB	0.5/6.0	0.5/6.0				1	1	€ 113,40
975238SB					0.25/6.0	1	1	€ 120,70

### Zelfinstellende krimptang voor adereindhulzen

geringere grijpwiidte Voor het krimpen van adereindhulzen volgens DIN 46228 deel 1 + 4. Voor soldeervrije, elektrische verbindingen. Zijdelingse invoering van adereindhulzen in het gereedschap. Gemakkelijke hantering door automatische instelling op hulsmaat.

**Kortingscode 38**



Art. Nr.				VE	MBH	Prijs
975304SB	0.08/16	0.08/16	16	1	1	€ 172,45
975314SB	0.08/10	0.08/10		1	1	€ 181,30

## Twistor16

Vierkantig krimpprofiel, hoge capaciteit van 0,14 tot 16 mm<sup>2</sup>. 360° draaibaar crimpinzetstuk. Met 8 voelbare insluitposities. Zelfinstellende aanpassing aan de gewenste grootte van de adereindhuls: geen crimpfouten door gebruik van het verkeerde crimpinzetstuk of door een foutieve instelling. Per-  
sen van Twin-adereindhulzen tot 2 x 6 mm<sup>2</sup> mogelijk.



Kortingscode 38

Art. Nr.			VE	MBH	Prijs	
975318	0.14/16	0.14/16	16	1	1	€ 191,85



## Zelfinstellende krimptang voor adereindhulzen

Voor het krimpen van adereindhulzen volgens DIN 46228 deel 1 + 4. Voor soldeervrije, elektrische verbindingen. Frontale invoering van adereindhulzen in het gereedschap. Gemakkelijke hantering door automatische instelling op hulsmaat.

Kortingscode 38

Art. Nr.			VE	MBH	Prijs	
975308SB	0.08/10	0.08/10		1	1	€ 175,05
975309SB	0.08/10	0.08/10	16	1	1	€ 186,00



## Krimptang voor adereindhulzen

Voor het krimpen van adereindhulzen DIN 46228 deel 1 + 4 van 0,25 tot 2,5 mm<sup>2</sup>. Krimping in gekenmerkte trapeziumprofielen voor de verbinding van huls en ader.

Kortingscode 38

Art. Nr.	Model			VE	MBH	Prijs
9761145A	Kunststof	0.25/2,5	0.25/2,5	6	1	€ 25,85
9761145F	Kunststof met openingsveer	0.25/2,5	0.25/2,5	6	1	€ 31,85
9762145A	Comfort	0.25/2,5	0.25/2,5	6	1	€ 29,15
9768145A	Comfort VDE	0.25/2,5	0.25/2,5	1	1	€ 32,20



## Krimptang voor adereindhulzen

Lichte en slanke constructie. Ook als VDE-versie. Eenvoudig crimpen door geoptimaliseerde overbrenging. Voor het krimpen van adereindhulzen DIN 46228 deel 1 + 4 van 0,25 tot 16 mm<sup>2</sup>. Verbeterde overbrenging om 30% eenvoudiger te krimpen.

Kortingscode 38

Art. Nr.	Model			VE	MBH	Prijs
9771180	Kunststof	0.25/16	0.25/16	6	1	€ 35,15
9772180	Comfort	0.25/16	0.25/16	6	1	€ 38,65
9778180	Comfort VDE	0.25/16	0.25/16	1	1	€ 41,05



## Kabelmessen

Lemmet in olie gehard en getemperd. Greep met anti-slipbeveiliging. Transparante beschermkap. VDE-getest volgens DIN EN/IEC 60900 : 2004.



Kortingscode 38

Art. Nr.	Lengte	Mes	VE	MBH	Prijs
9852	190 mm	lemmet met rechte snijkant	6	1	€ 14,40
9852SB	190 mm	lemmet met rechte snijkant	6	1	€ 14,40
9854	190 mm	Lemmetrug met kunststof bekleed	6	1	€ 14,45
9854SB	190 mm	Lemmetrug met kunststof bekleed	6	1	€ 14,45
985303	170 mm	Geschikt voor ronde kabels	6	1	€ 15,15
9855	180 mm	Met glijschoen aan de snijpunt	6	1	€ 37,55
9855SB	180 mm	Met glijschoen aan de snijpunt	6	1	€ 37,55
9856	190 mm	Met wegklapbare lemmerbeveiliging	6	1	€ 23,15

## Schakelkastsleutels

### Twinkey

10 profielen. 2 kruizen. 1 sleutel. Alle gangbare sluitsystemen. Multifunctionele sleutel voor sluitwerken in de segmenten bouwtechniek (verwarming en sanitair, airco- en ventilatie-installaties en ontluchtingstechniek, elektrotechniek), gas en water verzorging en afsluitsystemen.



Kortingscode 38

Art. Nr.	Vierkant	Driekant	Vlakken (getrapt)	Halve maan	VE	MBH	Prijs
001101	5 - 11 mm	7 - 12 mm	6 - 9 mm	6 mm	1	1	€ 31,50

### Schakelkastsleutel

Voor schakelkasten, afsluitsystemen van gas-, water- en elektriciteitstoevoer. Voor technische installaties in gebouwen zoals airco- en ventilatie-installaties, afsluitventielen, netschakelborden enz. Met bit-inzet: sleuf 1,0 x 7 mm en kruissleuf PH2.

Kortingscode 38

Art. Nr.	Vierkant	Driekant	Dubbele baard	VE	MBH	Prijs
001102	6 / 8 mm	9 mm	3 - 5 mm	1	1	€ 23,30
001103	5/6/8 mm	9 mm	3 - 5 mm	1	1	€ 22,85

### Schakelkastsleutel

Sleutel voor verwarmings-, airco-, sani- en bouwtechniek, v.b. voor venster- en deurklinken of voor de ontluchting van verwarmingsinstallaties. Met bit-inzet: sleuf 1,0 x 7 mm en kruissleuf PH2. Met adaptor voor 1/4" bits aan een bevestigingsketting.

Kortingscode 38

Art. Nr.	Vierkant	Driekant	Vlakken (getrapt)	VE	MBH	Prijs
001104	5/7/8 mm	9-10 mm	6/7/8/9 mm	1	1	€ 18,65

## Moniertangen

Voor het vlechten en knippen van binddraad in één beweging: snel, betrouwbaar en goedkoop. Dankzij de onovertroffen precisie en levensduur de meest gekochte moniertang ter wereld.

**Kortingscode 38**

Art. Nr.	Lengte	Handvaten	Model					VE	MBH	Prijs
				Ø mm	Ø mm	Ø mm	Ø mm			
9900200	200 mm	Staal	Gepolijst	-	1,8	1,4	-	6	1	€ 14,25
9900220	220 mm	Staal	Gepolijst	-	2,4	1,6	-	6	1	€ 14,60
9900250	250 mm	Staal	Gepolijst	-	2,4	1,6	-	6	1	€ 15,90
9900250EAN	250 mm	Staal	Gepolijst	-	2,4	1,6	-	6	1	€ 15,90
9900280	280 mm	Staal	Gepolijst	-	2,8	1,8	-	6	1	€ 17,40
9900280EAN	280 mm	Staal	Gepolijst	-	2,8	1,8	-	6	1	€ 17,40
9900300	300 mm	Staal	Gepolijst	-	3,1	1,8	-	6	1	€ 20,80
9901200	200 mm	Kunststof	Gepolijst	-	1,8	1,4	-	6	1	€ 14,90
9901220	220 mm	Kunststof	Gepolijst	-	2,4	1,6	-	6	1	€ 15,20
9901250	250 mm	Kunststof	Gepolijst	-	2,4	1,6	-	6	1	€ 16,60
9901250EAN	250 mm	Kunststof	Gepolijst	-	2,4	1,6	-	6	1	€ 16,60
9901250SB	250 mm	Kunststof	Gepolijst	-	2,4	1,6	-	6	1	€ 16,60
9901280	280 mm	Kunststof	Gepolijst	-	2,8	1,8	-	6	1	€ 18,30
9901280EAN	280 mm	Kunststof	Gepolijst	-	2,8	1,8	-	6	1	€ 18,30
9901280SB	280 mm	Kunststof	Gepolijst	-	2,8	1,8	-	6	1	€ 18,30
9901300	300 mm	Kunststof	Gepolijst	-	3,1	1,8	-	6	1	€ 22,10
9901300EAN	300 mm	Kunststof	Gepolijst	-	3,1	1,8	-	6	1	€ 22,10
9901300SB	300 mm	Kunststof	Gepolijst	-	3,1	1,8	-	6	6	€ 22,10



## Kracht-moniertangen

25 % krachtbesparing in vergelijking met traditionele moniertangen van dezelfde grootte. Ook om diepliggende ijzers door hun zeer slanke vorm te binden. Om betonijzer met binddraad van de rol te bevestigen. Voor het één beweging vlechten en knippen van dikker betonijzer.

**Kortingscode 38**

Art. Nr.	Lengte	Handvaten	Model					VE	MBH	Prijs
				Ø mm	Ø mm	Ø mm	Ø mm			
9910250	250 mm	Staal	Gepolijst	-	3,3	1,8	-	6	1	€ 21,20
9910300	300 mm	Staal	Gepolijst	-	3,8	2,0	-	6	1	€ 26,60
9911250	250 mm	Kunststof	Gepolijst	-	3,3	1,8	-	6	1	€ 22,15
9911300	300 mm	Kunststof	Gepolijst	-	3,8	2,0	-	6	1	€ 27,25
9914250	250 mm	Staal	Verchroomd	-	3,3	1,8	-	6	1	€ 24,25
9914300	300 mm	Staal	Verchroomd	-	3,8	2,0	-	6	1	€ 29,15



## Oorklemtang

Voor de eenvoudige en zekere bevestiging van 1-oor- en 2-oorklemmen (systeem Oetiker of dergelijke). Geen beschadigingen van de persplaatsen aan de oorklemmen.



**Kortingscode 38**

Art. Nr.	Lengte	VE	MBH	Prijs
1098I220	220 mm	6	1	€ 23,75
1099I220	220 mm Ook voor haaks gebruik	6	1	€ 30,35



## Potloden

### Timmermanspotlood 333

Timmermanspotlood, de originele, ovale vorm met extreem breukvaste stift.



**Kortingscode 16**

Art. Nr.	Vorm	Lengte	Hardheid	VE	MBH	Prijs
4332103	24 cm	100 stuks doos	1	100	100	€ 1,59
4333103	30 cm	100 stuks doos	1	100	100	€ 2,03



### Timmermanspotlood 338 op kaart

Timmermanspotlood, de originele, ovale vorm met extreem breukvaste stift.



**Kortingscode 16**

Art. Nr.	Lengte	Inhoud	VE	MBH	Prijs
4338004	18 cm	3 stuks blister	3	10	€ 4,58
4338005	24 cm	3 stuks blister	3	10	€ 5,81
4338006	30 cm	3 stuks blister	3	10	€ 6,37



### Timmermanspotlood 338 op kaart

Timmermanspotlood, 8-kant, met extreem breukvaste stift.



**Kortingscode 16**

Art. Nr.	Vorm	Lengte	Hardheid	VE	MBH	Prijs
4288002	8-kant	18 cm	HB	10	1	€ 2,94
4298001	8-kant	18 cm	10H	10	10	€ 3,43



### Steenhouwerspotlood 331

Steenhouwerspotlood voor het markeren op steen en beton slijt minder snel door de hardere potloodstift.



**Kortingscode 16**

Art. Nr.	Lengte	Inhoud	VE	MBH	Prijs
4312103	24 cm	100 stuks	100	100	€ 1,72
4318003	24 cm	3 stuks blister	100	1	€ 6,13
4318004	30 cm	3 stuks blister	100	10	€ 7,28



## Tegelzetterspotlood ORLOW

Tegelzetterspotlood rood gelakt driekantig model voor het markeren op gladde materialen zoals, wand, vloertegels en werkbladen. Markering is met droge of natte doek te verwijderen.



Kortingscode 16

Art. Nr.	Lengte	Inhoud	Prijs per	VE	MBH	Prijs
1940104	24 cm	100 stuks doos	1	100	100	€ 3,12
1940101	24 cm	12 stuks	12	1	1	€ 37,49
1948002	24 cm	2 stuks ZB	2	10	1	€ 6,74



## Tegelzetterspotlood CELLUGRAPH BLACK/WHITE

Tegelzetterspotlood, voor het markeren op gladde materialen zoals, wand, vloertegels en werkbladen. Markering is met droge of natte doek te verwijderen.



Kortingscode 16

Art. Nr.	Lengte	Inhoud	Prijs per	VE	MBH	Prijs
1940204	24 cm	50 stuks doos	1	50	50	€ 2,99

## Universeel potlood

Universeel potlood voor het markeren op gladde materialen zoals, donkere wand, vloertegels en werkbladen. Markering is makkelijk te verwijderen.



Kortingscode 16

Art. Nr.	Diameter	Kleur	Inhoud	Prijs per	VE	MBH	Prijs
2940001	6,8 Ø mm	Wit	12 stuks	1	12	12	€ 1,59
2940007	6,8 Ø mm	Geel	12 stuks	1	12	12	€ 1,59
2940017	6,8 Ø mm	Rood	12 stuks	1	12	12	€ 1,59
2940051	6,8 Ø mm	Blauw	12 stuks	1	12	12	€ 1,59
2940067	6,8 Ø mm	Groen	12 stuks	1	12	12	€ 1,59
2940099	6,8 Ø mm	Zwart	12 stuks	1	12	12	€ 1,59





### Markeerpotlood Lyra DUO

DUO voor het markeren op hout, metaal, beton, kunststof en dergelijke met dikke stift voor het markeren en corrigeren.



**Kortingscode 16**

Art. Nr.	Diameter	Kleur	Inhoud	Prijs per	VE	MBH	Prijs
2938002	10 mm	Rood/ Blauw	3 stuks	3	10	1	€ 6,62
2640101	7,6 mm	Rood/ Blauw	12 stuks	1	12	1	€ 1,45
2930101	10 mm	Rood/ Blauw	12 stuks	1	12	1	€ 1,96

### GardensPen - Tuin potlood



Tuinderspotlood is geschikt voor markeringen op gladde en poreuze materialen is waternavast.



**Kortingscode 16**

Art. Nr.	Lengte	Inhoud	Prijs per	VE	MBH	Prijs
1950104	18 cm	12 stuks	1	12	12	€ 1,23

### Markeerpotlood wax

Wasmarkeerpotlood, ideaal voor gladde materialen. Afscheurbare papierenhuls, hoeft niet geslepen te worden.



**Kortingscode 16**



Art. Nr.	Kleur	Inhoud	Prijs per	VE	MBH	Prijs
163301	Wit	12 stuks	1	12	12	€ 1,42
163303	Blauw	12 stuks	1	12	12	€ 1,42
163305	Geel	12 stuks	1	12	12	€ 1,42
163307	Zwart	12 stuks	1	12	12	€ 1,42
163318	Groen	12 stuks	1	12	12	€ 1,42



### Puntenslijper

Puntenslijper voor timmermanspotloden en krijt.

**Kortingscode 16**

Art. Nr.	Inhoud	Geschikt voor	VE	MBH	Prijs
7301120	25	10 - 17 Ø mm	25	1	€ 4,76

## Krijt

### Merkkrijt PROFI 797

Merkkrijt Profi 797 op oliebasis, uitermate geschikt voor het markeren op nat en droog hout, beton en metaal, hoge pigmentering.



Kortingscode 16

Art. Nr.	Kleur	Inhoud	Prijs per	VE	MBH	Prijs
4870001	Wit	12 stuks	1	1	1	€ 13,67
4870007	Geel	12 stuks	1	1	1	€ 13,67
4870017	Rood	12 stuks	1	1	1	€ 13,67
4870051	Blauw	12 stuks	1	1	1	€ 13,67
4870067	Groen	12 stuks	1	1	1	€ 13,67
4870099	Zwart	12 stuks	1	1	1	€ 13,67
4878005	Rood	3 stuks op blister	3	10	1	€ 3,92
4878006	Geel	3 stuks op blister	3	10	1	€ 3,92
4878007	Geel/Rood/Blauw	3 stuks op blister	3	10	1	€ 3,92



### Merkkrijt Economy 795

Merkkrijt Economy 795 op oliebasis, geschikt voor het markeren op diverse materialen zoals nat en droog hout, beton en metaal.



Kortingscode 16

Art. Nr.	Kleur	Inhoud	Prijs per	VE	MBH	Prijs
4850001	Wit	12 stuks	12	1	1	€ 6,26
4850007	Geel	12 stuks	12	1	1	€ 6,26
4850017	Rood	12 stuks	12	1	1	€ 6,26
4850051	Blauw	12 stuks	12	1	1	€ 6,26
4850067	Groen	12 stuks	12	1	1	€ 6,26
4850099	Zwart	12 stuks	12	1	1	€ 6,26



### Bandenkrijt

Bandenkrijt voor professionele toepassingen, bijzonder geschikt voor het markeren van droge en natte banden en doet het ook op roestig of vet metaal. Moeilijk te verwijderen.



Kortingscode 16

Art. Nr.	Diameter	Kleur	Inhoud	VE	MBH	Prijs
4940001	9,5 mm	Wit	12 stuks	1	1	€ 11,61
4940007	9,5 mm	Geel	12 stuks	1	1	€ 11,61
4950001	15 mm	Wit	12 stuks	1	1	€ 16,76
4950007	15 mm	Geel	12 stuks	1	1	€ 16,76





## Waskrijt PROFİ 798

Waskrijt Profi 798, uitermate geschikt voor het markeren op nat en droog hout, beton en metaal. Het hoge was percentage zorgt voor een betere hechting.

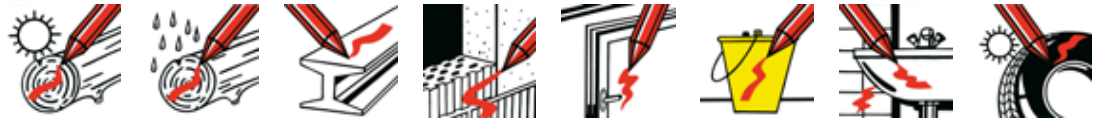

**Kortingscode 16**



Art. Nr.	Kleur	Inhoud	VE	MBH	Prijs
4880001	Wit	12 stuks	1	1	€ 13,67
4880007	Geel	12 stuks	1	1	€ 13,67
4880017	Rood	12 stuks	1	1	€ 13,67
4880051	Blauw	12 stuks	1	1	€ 13,67
4880067	Groen	12 stuks	1	1	€ 13,67
4880099	Zwart	12 stuks	1	1	€ 13,67

## Waskrijt ECONOMY 796

Wasmerkrijt Economy 796, geschikt voor het markeren op diverse materialen zoals nat en droog hout, beton en metaal.



**Kortingscode 16**

Art. Nr.	Kleur	Inhoud	VE	MBH	Prijs
4860001	Wit	12 stuks	1	1	€ 8,67
4860007	Geel	12 stuks	1	1	€ 8,67
4860017	Rood	12 stuks	1	1	€ 8,67
4860051	Blauw	12 stuks	1	1	€ 8,67
4860067	Groen	12 stuks	1	1	€ 8,67
4860099	Zwart	12 stuks	1	1	€ 8,67

## Merkkrijthouder

Krijthouder, zwart, ronde klem, metalen drukmechaniek, geharde kunststof houder.

**Kortingscode 16**



Art. Nr.	Diameter	Materiaal	Geschikt voor	VE	MBH	Prijs
4701080	8,5 mm	Metaal	795/ 796/ 797/ 798	10	10	€ 10,22

**Kortingscode 16**



Art. Nr.	Diameter	Materiaal	Geschikt voor	VE	MBH	Prijs
4766120	12 mm	Kunststof	795/ 796/ 797/ 798	10	1	€ 12,88

**Kortingscode 16**



Art. Nr.	Geschikt voor	VE	MBH	Prijs
4768002	art. 4766120 op kaart	10	10	€ 11,76

## Schoolbordkrijt

Schoolbordkrijt wit (doos a 12 st.)



Kortingscode 16

Art. Nr.	Inhoud	VE	MBH	Prijs
536700	12 stuks	12	12	€ 27,34



## Schoolbordkrijtjes

Giotto Robercolor, schoolbordkrijtjes voor het markeren op materialen zoals hout, beton en metaal en dergelijke.



Kortingscode 16

Art. Nr.	Kleur	Inhoud	VE	MBH	Prijs
538800	Wit	100 stuks	1	1	€ 5,51



## Speksteenkrijt

Speksteenkrijt voor markeringen onder andere bij laswerkzaamheden geschikt voor temperaturen tot 2000°



Kortingscode 16

Art. Nr.	Afmeting	Inhoud	VE	MBH	Prijs
490010	10x10x100 mm	10 stuks	10	10	€ 0,56
490050	10x10x100 mm	50 stuks	50	50	€ 0,50



## Rolkoorden

Rolkoord 120 cm lang stalen kabel met een behuizing van plastic.

Kortingscode 16

Art. Nr.	Lengte	Inhoud	VE	MBH	Prijs
7608001	120 cm	1	1	1	€ 14,95





# LYRA

Germany



 **LYRA**  
DRY PROFI

 **LYRA**  
DRY PROFI LED

## Lyra Dry markeerpotlood

Lyra Dry markeerpotlood voor het markeren op materialen zoals hout, metaal, beton, kunststof en tegels. Op gladde materialen is de markering met een droge of een vochtige doek te verwijderen.

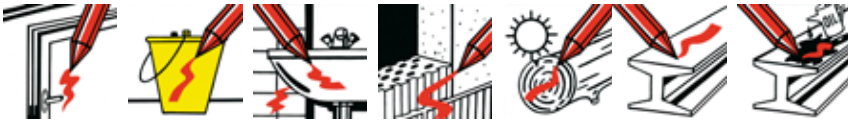

**Kortingscode 16**

Art. Nr.	Omschrijving	VE	MBH	Prijs
4494102	LYRA DRY markeerpotlood (2B)	10	1	€ 11,40
4498002	LYRA DRY markeerpotlood (2B) ZB	10	1	€ 10,50
4498001	LYRA DRY markeerpotlood (2B) ZB met koper basic	10	1	€ 10,50



## Lyra Dry Profi markeerpotlood

Lyra Dry markeerpotlood voor het markeren op materialen zoals hout, metaal, beton, kunststof en tegels. Op gladde materialen is de markering met een droge of een vochtige doek te verwijderen.



**Kortingscode 16**

Art. Nr.	Omschrijving	VE	MBH	Prijs
4494202	LYRA DRY Profi markeerpotlood	10	1	€ 11,45
4498101	LYRA DRY Profi markeerpotlood ZB	10	1	€ 11,97
4498102	LYRA DRY markeerpotlood Profi + Stift basic	10	1	€ 17,64
4498103	LYRA DRY markeerpotlood Profi + Stift 2B	10	1	€ 17,64



## LYRA DRY markeerpotlood Profi + LED lamp

Met ingebouwde LED lamp voor nauwkeurige toepassingen in slecht verlichte ruimtes.



**Kortingscode 16**

Art. Nr.	Omschrijving	VE	MBH	Prijs
4494302	LYRA DRY PROFI LED	10	1	€ 14,09







### LYRA DRY DISPLAY PRO

LYRA DRY DISPLAY met de inhoud van :  
 20 x **4494202** lyra dry  
 8 x 4499102 Koker met stiften 2b  
 4 x 4499401 basisset met kleuren Zwart/Rood/Geel

**Kortingscode 16**

Art. Nr.	VE	MBH	Prijs
<b>4497101</b> LYRA DRY DISPLAY PRO	10	1	€ 323,40

### LYRA DRY PROFI GIANT

De PROFI GIANT is uitgevoerd met rechthoekige vulling dus meer in de vorm van het vertrouwde Timmermanspotlood. De buitenbehuizing is voorzien van een schuurvlak om met de stift weer zeer nauwkeurig te kunnen werken



**Kortingscode 16**

Art. Nr.	VE	MBH	Prijs
<b>4474102</b> LYRA DRY PROFI GIANT	6	1	€ 14,95
<b>4477101</b> LYRA DRY PROFI GIANT blister met 4 vullingen	10	1	€ 18,52

### LYRA DRY PROFI GIANT DISPLAY

De PROFI GIANT

12 x **4474102** Lyra dry profi giant  
 9 x 4479112 Timmerman 333® 5x2mm

**Kortingscode 16**

Art. Nr.	VE	MBH	Prijs
<b>4477101</b> LYRA DRY PROFI GIANT display	1	1	€ 302,82



## Lyra Dry Reservestiftjes

Kortingscode 16

Art. Nr.	Kleur	Inhoud	VE	MBH	Prijs
4490001	Wit	12 stuks	10	1	€ 9,00
4490007	Geel	12 stuks	10	10	€ 9,00
4490018	Rood	12 stuks	10	1	€ 9,00
4499102	Zwart 2B	12 stuks	10	1	€ 9,00
4499111	Zwart H Graphite	12 stuks	10	1	€ 9,00
4499401	Zwart/Rood/Geel	12 stuks	10	1	€ 9,00
4499402	Wit/Blauw/Groen	12 stuks	10	1	€ 9,00
4498003	Zwart	1 koker op blister	10	1	€ 8,40
4498004	Zwart/ Geel/ Rood	1 koker op blister	10	1	€ 8,40



## Lyra Dry PROFI GIANT

Kortingscode 16

Art. Nr.	Kleur	Inhoud	VE	MBH	Prijs
4479000	ANILINE 334S® 5x2mm	12 stuks	5	1	€ 10,29
4479102	Graphite 4B 5x2mm	12 stuks	5	1	€ 10,29
4479112	Timmerman 333® 5x2mm	12 stuks	5	1	€ 10,29
4479120	Steenhauwers 331® 5x2mm	12 stuks	5	1	€ 10,29
4479404	Univerzeel 5x2mm mix	12 stuks	5	1	€ 10,29
4470001	Univerzeel Wit 5x2mm	12 stuks	5	1	€ 10,29
4470018	Univerzeel Rood 5x2mm	12 stuks	5	1	€ 10,29



## Lyra Ink INK

Lyra Ink merkstift voor diepe gaten, 1 mm punt dikte. Voor het markeren op onder andere hout, beton, kunststof, metaal en dergelijke, maar in het bijzonder voor het markeren in diepe openingen van boorgaten. Door de lange punt kan men tot 35 mm diep een markering maken.



Kortingscode 16

Art. Nr.	Kleur	Inhoud	VE	MBH	Prijs
4480017	Rood	10 stuks	10	1	€ 7,96
4480051	Blauw	10 stuks	10	1	€ 7,96
4480099	Zwart	10 stuks	10	1	€ 7,96
4488001	Rood	1 stuk op blister	10	10	€ 7,49
4488002	Blauw	1 stuk op blister	10	10	€ 7,49
4488003	Zwart	1 stuk op blister	10	1	€ 7,49



## Merkstiften

### Industrie marker

Mark + Sign industrie marker / verfstift puntdikte 2-4 mm voor het markeren op gladde en poreuze materialen, de verf is sneldrogend en moeilijk te verwijderen. Geschikt voor leder, metaal, glas, aluminium en dergelijke.



Kortingscode 16

Art. Nr.	Punt	Kleur	Inhoud	VE	MBH	Prijs
4040001	2-4 mm	Wit	10 stuks	10	10	€ 4,19
4040007	2-4 mm	Geel	10 stuks	10	10	€ 4,19
4040013	2-4 mm	Oranje	10 stuks	10	10	€ 4,19
4040017	2-4 mm	Rood	10 stuks	10	10	€ 4,19
4040099	2-4 mm	Zwart	10 stuks	10	10	€ 4,19

### Krijtstift

Mark + Sign krijtstift, voor het markeren op materialen zoals hout, metaal, glas, tegels en dergelijke. De markering is bij gladde materialen met een droge doek te verwijderen, bij poreuze materialen met een vochtige doek. 4418001 wordt geleverd in blister verpakking.



Kortingscode 16

Art. Nr.	Punt	Kleur	Inhoud	VE	MBH	Prijs
4410001	2-4 mm	Wit	10 stuks	10	10	€ 4,33
4418001	2-4 mm	Wit	3 stuks	10	10	€ 9,19

### Krijtstift

Mark + Sign krijtstift, voor het markeren op materialen zoals hout, metaal, glas, tegels en dergelijke. De markering is bij gladde materialen met een droge doek te verwijderen, bij poreuze materialen met een vochtige doek. 4420001 wordt geleverd in blister verpakking.



Kortingscode 16

Art. Nr.	Punt	Kleur	Inhoud	VE	MBH	Prijs
4420001	8-15 mm	Wit	6 stuks	6	6	€ 8,40

### Oliemarker

Een alleskunner in de bouw, modelbouw, thuis en in de tuin, auto-industrie, jacht en schietsport, enz. voor moeilijk bereikbare plaatsen, nauwkeurige dosering door de ronde punt mogelijk. De siliconen vrije olie reinigt, verzorgt en smeert. Smeert roestige schroeven en lost hardnekkige etiketten, lijmresten en hars op. Biedt ook bescherming tegen kortsluiting bij elektrische apparaten.



Kortingscode 16

Art. Nr.	Inhoud	Prijs per	VE	MBH	Prijs
4430000	10 stuks	1	10	10	€ 4,78
4438001	1 stuk op blister		10	10	€ 5,30

## Markeerpen

Markeerpen TRATTO perm., 0,7 mm zwart



Kortingscode 16



Art. Nr.	Inhoud	Kleur	VE	MBH	Prijs
806803	Fijn Ø 0.8	zwart	8	8	€ 1,69
806902	Ultrafijn Ø 0.3	rood	8	8	€ 1,69
806903	Ultrafijn Ø 0.3	zwart	8	8	€ 1,69

## Merkstift permanent

Mark + Sign merkstift permanent, voor het markeren op gladde en poreuze materialen, de inkt is sneldrogend en moeilijk te verwijderen, geschikt voor onder andere hout, beton, metaal, karton en dergelijke.



Kortingscode 16

Art. Nr.	Kleur	Punt	Inhoud	VE	MBH	Prijs
4020017	Rood	1-4 mm	10 stuks	10	10	€ 1,61
4020051	Blauw	1-4 mm	10 stuks	10	10	€ 1,61
4020067	Groen	1-4 mm	10 stuks	10	10	€ 1,61
4020099	Zwart	1-4 mm	10 stuks	10	10	€ 1,61
4010017	Rood	2-6 mm	10 stuks	10	1	€ 1,61
4010051	Blauw	2-6 mm	10 stuks	10	1	€ 1,61
4010067	Groen	2-6 mm	10 stuks	10	1	€ 1,61
4010099	Zwart	2-6 mm	10 stuks	10	10	€ 1,61



## Merkstift permanent

Mark + Sign merkstift permanent, voor het markeren op gladde en poreuze materialen, de inkt is sneldrogend en moeilijk te verwijderen, geschikt voor onder andere hout, beton, metaal, karton.



Kortingscode 16

Art. Nr.	Kleur	Punt	Inhoud	VE	MBH	Prijs
4018005	Zwart/ Rood	Middel	3 stuks	10	1	€ 5,64
4018006	Zwart	Middel	3 stuks	10	1	€ 5,64
4028005	Zwart/ Rood	Fijn	3 stuks	10	1	€ 5,64
4028006	Zwart	Fijn	3 stuks	10	1	€ 5,64





## Markeerpasta

Markeerpasta in een tube van 50 ml met een metalen kogelkop 3 mm dikte. Uitermate geschikt voor het markeren op vuile, olieachtige en roestige materialen waar andere materialen niet hechten. Watervast en geschikt voor hogere temperaturen.



Kortingscode 16

Art. Nr.	Kleur	Inhoud	Kogel	VE	MBH	Prijs
4150001	Wit	50 ml	3 mm	10	10	€ 6,13
4150007	Geel	50 ml	3 mm	10	10	€ 6,13
4150013	Oranje	50 ml	3 mm	10	10	€ 6,13
4150017	Rood	50 ml	3 mm	10	10	€ 6,13
4150051	Blauw	50 ml	3 mm	10	10	€ 6,13
4150067	Groen	50 ml	3 mm	10	10	€ 6,13
4150099	Zwart	50 ml	3 mm	10	10	€ 6,13

## Verfstift industrie

Mark + Sign industrie marker / verfstift punt dikte 2-4 mm voor het markeren op gladde en poreuze materialen, de verf is sneldrogend en moeilijk te verwijderen. Geschikt voor leder, metaal, glas, aluminium en dergelijke.



Kortingscode 16

Art. Nr.	Kleur	Punt	Inhoud	VE	MBH	Prijs
4048001	Wit	2-4 mm	1 stuk	10	10	€ 4,66
4048002	Geel	2-4 mm	1 stuk	10	10	€ 4,66
4048003	Rood	2-4 mm	1 stuk	10	10	€ 4,66

## Voegenmerkstift

Mark + Sign voegenmerkstift, 2-4 mm punt dikte voor het opnieuw kleuren van de voegen in badkamers en keukens. De permanente verf op waterbasis laat de voeg er weer als nieuw uitzien. Watervast en veegbestendig, sneldrogend en goed dekkend.

Kortingscode 16

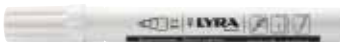

Art. Nr.	Kleur	Punt	Inhoud	VE	MBH	Prijs
4450001	Wit	2-4 mm	10 stuks	10	10	€ 5,51
4450097	Grijs	2-4 mm	10 stuks	10	10	€ 5,51
4458001	Wit	2-4 mm	1 stuk op blister	10	10	€ 6,04
4458002	Grijs	2-4 mm	1 stuk op blister	10	10	€ 6,04

## Slaglijnmolen

Aluminium body incl. polyester, lijn van 30 m Ø 1 mm met stalen haak, poeder inhoud - 100 g

**Kortingscode 16**

Art. Nr.	Materiaal	Lengte	Inhoud	VE	MBH	Prijs
4160040	Aluminium	30 m	100 g	1	1	€ 14,09



## Slaglijnpoeider

**Kortingscode 16**

Art. Nr.	Kleur	Inhoud	VE	MBH	Prijs
4130051	Blauw	200 g	1	1	€ 3,68
4120051	Blauw	400 g	1	1	€ 5,76
4130017	Rood	200 g	1	1	€ 3,68
4120017	Rood	400 g	1	1	€ 3,68





De FPM afdichting zijn goed bestand tegen koolwaterstoffen, oliën, sterke zuren (werkgebied pH1 - pH9), aromatische en chloorhoudende oplosmiddelen en heeft een goede temperatuurbestendigheid.

De NBR afdichting zijn geschikt voor oliën, vetten en koolwaterstoffen.

EPDM afdichting dus goed geschikt voor stoffen met hoge basische waarden.

## Drukspuiten

### Drukspuit FLORI



Kunststof reservoir. Draagbaar op de heup. NBR afdichting dus goed geschikt voor: oliën, vetten en koolwaterstoffen. Messing sproeier met holle kegel 1,1mm. Kunststof sproeibus 48cm, 360° draaibaar.

**Kortingscode 89**

Art. Nr.	Afdichting	Inhoud	Werkdruk	Spuitlans	VE	MBH	Prijs
3230R	NBR	3 liter	3 bar	Kunststof 37cm	4	1	€ 34,72
3232R	NBR	5 liter	3 bar	Kunststof 50cm	4	1	€ 37,48

### Drukspuit PICO



Kunststof reservoir. Draagbaar op de heup. NBR afdichting dus goed geschikt voor: oliën, vetten en koolwaterstoffen. Messing sproeier met holle kegel 1,1mm. Messing sproeibus 40cm, 360° draaibaar.

**Kortingscode 89**

Art. Nr.	Afdichting	Inhoud	Werkdruk	Spuitlans	VE	MBH	Prijs
3232	NBR	5 liter	3 bar	Messing 40cm	4	1	€ 43,85

### Drukspuit VERIS



Kunststof reservoir. Draagbaar op de heup. NBR afdichting dus goed geschikt voor: oliën, vetten en koolwaterstoffen. Messing sproeier met holle kegel 1. Uittrekbare sproeibus 52 - 90 cm.

**Kortingscode 89**

Art. Nr.	Afdichting	Inhoud	Werkdruk	Spuitlans	VE	MBH	Prijs
3237	NBR	5 liter	3 bar	Kunstst. uittrekbaar 52 - 90 cm	4	1	€ 49,27

### Drukspuit Profi Plus



Drukspuit 3275M geschikt voor plant en ongedierte bestrijdingmiddelen Zowel binnen als buiten. Met manometer, en wandhouder.

**Kortingscode 89**

Art. Nr.	Afdichting	Inhoud	Werkdruk	Spuitlans	VE	MBH	Prijs
3275M	FPM /FKM	5 liter	3 bar	Messing 40 cm	4	1	€ 72,79

## Drukspuit PROFI

Kunststof reservoir. Draagbaar op de heup. NBR afdichting dus goed geschikt voor oliën, vetten en koolwaterstoffen. Messing sproeier met holle kegel 1,1mm. Messing sproeibus 50 cm, 360° draaibaar. Spiraalslang van 2,5 meter.

**Kortingscode 89**

Art. Nr.	Afdichting	Inhoud	Werkdruk	Spuitlans	VE	MBH	Prijs
3270	NBR	10 liter	3 bar	Messing 50 cm	4	1	€ 105,22



## Drukspuit RS125

Kunststof houder, draagbaar op de rug. Gevoerde draagriem 50 mm en een ergonomisch gevormd rugdeel. Messing sproeier met holle kegel 1,1 mm. FPM afdichting dus goed geschikt voor koolwaterstoffen, oliën, sterke zuren, aromatische en chloorhoudende oplosmiddelen en heeft een goede temperatuurbestendigheid.

**Kortingscode 89**

Art. Nr.	Opmerking	Afdichting	Inhoud	Druk	Spuitlans	VE	MBH	Prijs
3552	Rugspuit	FPM FKM	12 liter	6 bar	Messing	1	1	€ 133,65
3558	Rugspuit	FPM FKM	18 liter	6 bar	Messing	1	1	€ 168,69



## Rugspuit STABILUS

Roestvrijstaal reservoir. Draagbaar op de rug, rugkussen. FPM afdichting dus goed geschikt voor sterke zuren en oliën, toepassings gebied: pH 1 - 9. Messing holle kegelsproeier 1,1 mm. Messing sproeibus 50 cm, 360° draaibaar. Slang van 1,2 meter, versterkt met inlage. Lichtdraaiende zuigerpomp van messing.

**Kortingscode 89**

Art. Nr.	Opmerking	Afdichting	Inhoud	Druk	Spuitlans	VE	MBH	Prijs
3541G	Rugspuit	FPM FKM	18 liter	6 bar	Messing	1	1	€ 291,16



## Drukspuit INOX

Roestvrij staal reservoir. Draagbaar op de heup of op de rug. NBR afdichting dus goed geschikt voor: oliën, vetten en koolwaterstoffen. Messing holle kegelsproeier 1,1 mm. Messing sproeibus 50 cm, 360° draaibaar. Slang met veiligheids vergrendeling. geïntegreerd vuilfilter.

**Kortingscode 89**

Art. Nr.	Opmerking	Afdichting	Inhoud	Druk	Spuitlans	VE	MBH	Prijs
3595	RVS - zwart	NBR	5 liter	6 bar	Messing	1	1	€ 224,95
3615G	RVS - zwart	NBR	10 liter	6 bar	Messing	1	1	€ 298,67



## Drukspuit FERROX

Reservoir van staal met polyestercoating. Draagbaar op de heup of rug. Messing vlakstraalsproeier met fijnfilter. Messing sproeibus 50cm, 360° draaibaar. Spiraalslang met veiligheidsvergrendeling. geïntegreerd vuilfilter.

**Kortingscode 89**

Art. Nr.	Afdichting	Inhoud	Druk	Spuitlans	VE	MBH	Prijs
3565	NBR	5 liter	6 bar	Messing 50cm	1	1	€ 184,99
3585G	NBR	10 liter	6 bar	Messing 50cm	1	1	€ 245,74





## Drukspuit INOX PLUS

Roestvrij staal reservoir. Draagbaar op de heup en rug. FPM afdichting dus goed geschikt voor sterke zuren en oliën, toepassings gebied: pH 1 - 9. Messing vlakstraalsproeier met fijnfilter, messing holle kegel 1,1 mm. Messing sproeibuis 50 cm, 360° draaibaar. Slang met veiligheidsvergrendeling. Met geïntegreerd persluchtventiel.

**Kortingscode 89**

Art. Nr.	Opmerking	Afdichting	Inhoud	druk	Spuitlans	VE	MBH	Prijs
3595P		FPM / FKM	6 liter	6 bar	Messing 50cm	1	1	€ 244,53
3595F	Perslucht ventiel	FPM / FKM	6 liter	6 bar	Messing 50cm	1	1	€ 278,39
3615P		FPM / FKM	10 liter	6 bar	Messing 50cm	1	1	€ 285,99
3615F	Perslucht ventiel	FPM / FKM	10 liter	6 bar	Messing 50cm	1	1	€ 353,41



**Kortingscode 89**

Art. Nr.	Opmerking	Afdichting	Inhoud	druk	Spuitlans	VE	MBH	Prijs
3615FT	Transportwagen	FPM / FKM	10 liter	6 bar	Messing 50cm	1	1	€ 352,23

## Drukspuit met manometer FERROX

Staal polyester reservoir. NBR afdichting dus goed geschikt voor oliën, vetten en koolwaterstoffen. 2,5 meter transparant slang, versterkt met weefselinlage. 1/2"- insteekkoppeling met waterslot. Opname voor steekkoppelingen.

**Kortingscode 89**

Art. Nr.	Opmerking	Afdichting	Inhoud	druk	Spuitlans	VE	MBH	Prijs
3565P		FPM / FKM	6 liter	6 bar	Messing 50cm	1	1	€ 196,43



**Kortingscode 89**

Art. Nr.	Opmerking	Afdichting	Inhoud	druk	Spuitlans	VE	MBH	Prijs
3585P		FPM / FKM	10 liter	6 bar	Messing 50cm	1	1	€ 218,96
3585G	Manometer	NBR	10 liter	6 bar	Messing 50cm	1	1	€ 245,74



## Waterdruktank met manometer FERROX

Staal polyester reservoir. NBR afdichting dus goed geschikt voor oliën, vetten en koolwaterstoffen. 2,5 meter transparant slang, versterkt met weefselinlage. 1/2"- insteekkoppeling met waterslot. Opname voor steekkoppelingen.

**Kortingscode 89**

Art. Nr.	Opmerking	Afdichting	Inhoud	druk	Slang	VE	MBH	Prijs
3585W	Drukwatertank	NBR	10 liter	6 bar	Slang 2,5 m	1	1	€ 191,75



## Waterdruktank PROFI

Transparant 10 liter reservoir van kunststof met een grote drukbuffer. NBR afdichting dus goed geschikt voor: oliën, vetten en koolwaterstoffen. 4 meter transparante slang. geïntegreerd vuilfilter.

**Kortingscode 89**

Art. Nr.	Opmerking	Afdichting	Inhoud	Druk	Slang	VE	MBH	Prijs
3270W	Drukwatertank	NBR	10 liter	3 bar	Slang 4,0 m	1	1	€ 79,77



## Waterdruktank PRIMER H2O

Waterdruktank van transparant kunststof met een grote drukbuffer. NBR afdichting dus goed geschikt voor: oliën, vetten en koolwaterstoffen. De waterdruktank heeft een 4 meter lange transparante slang.

**Kortingscode 89**

Art. Nr.	Opmerking	Afdichting	Inhoud	Druk	Slang	VE	MBH	Prijs
3237W	Drukwatertank	NBR	5 liter	3 bar	Slang 4,0 m	1	1	€ 49,01



## Drukspuit FIX PLUS

De drukspuit heeft een kunststof reservoir met een grote drukbuffer. De drukspuit heeft een FPM afdichting en is dus goed bestand tegen koolwaterstoffen, oliën, sterke zuren, aromatische en chloorhoudende oplosmiddelen en heeft een goede temperatuurbestendigheid. De drukspuit is draagbaar op de heup en heeft een sproeibuis van kunststof, 48 cm en 360° draaibaar. De drukspuit heeft een transparante, oliebestendige slang van 2 meter.

**Kortingscode 89**

Art. Nr.	Opmerking	Afdichting	Inhoud	Druk	Spuitlans	VE	MBH	Prijs
3237FP	Olie bestendig	FPM / FKM	5 liter	3 bar	Kunststof 50cm	1	1	€ 52,78



## Drukspuit PRIMER

Kunststof reservoir met grote drukbuffer. Draagbaar op de heup. FPM afdichting dus goed geschikt voor sterke zuren en oliën, toepassings gebied: pH 1 - 9. Speciale vlakspoeier van kunststof. Kunststof sproeibuis van 50cm, 360° draaibaar.

**Kortingscode 89**

Art. Nr.	Opmerking	Afdichting	Inhoud	Druk	Spuitlans	VE	MBH	Prijs
3237P		FPM / FKM	5 liter	3 bar	Kunststof 50cm	1	1	€ 48,64



## Drukspuit PROFI PLUS

Kunststof reservoir met grote drukbuffer. Draagbaar op de heup. FPM afdichting dus goed geschikt voor sterke zuren en oliën, toepassings gebied: pH 1 - 9. Vlakstraalspoeier van messing. Messing sproeibuis 50 cm, 360° draaibaar. Stalen zuigerstang.

**Kortingscode 89**

Art. Nr.	Opmerking	Afdichting	Inhoud	Druk	Spuitlans	VE	MBH	Prijs
3270P		FPM / FKM	10 liter	3 bar	Messing 50cm	1	1	€ 119,58
3275P		FPM / FKM	5 liter	3 bar	Messing 50cm	1	1	€ 105,22





### Drukspuit olie bestendig

Kunststof reservoir met FPM / FKM afdichting dus goed geschikt voor oliën, vetten

**Kortingscode 89**

Art. Nr.	Gewicht	Bijzonderheden	Inhoud	VE	MBH	Prijs
3132P	550 g	3 bar, veiligheidsventiel • extra grote vulopening	1,5 liter	8	1	€ 29,00

### Drukspuit CLEANER

Drukspuit met een kunststof reservoir en een grote drukbuffer. Draagbaar op de heup. De drukspuit heeft een goede temperatuurbestendigheid. De sproeibuis is van kunststof en 48 cm lang, de slang is 2 meter. De drukspuit heeft wielen, waardoor het extra makkelijk te vervoeren is.

**Kortingscode 89**



Art. Nr.	Opmerking	Afdichting	Inhoud	Druk	Spuitlans	VE	MBH	Prijs
3270PP		FPM / FKM	10 liter	3 bar	kunststof 50cm	1	1	€ 121,03
3270PE		EPDM	10 liter	3 bar	kunststof 50cm	1	1	€ 121,03
3270TP	Transportwagen	FPM / FKM	10 liter	3 bar	kunststof 50cm	1	1	€ 152,08

### Drukspuit CLEANER

Kunststof reservoir met een grote drukbuffer. Draagbaar op de heup. De drukspuit heeft een goede temperatuurbestendigheid. Vlakstraalsproeier van kunststof. Kunststofsproeibuis van 48 cm, 360° draaibaar. Grote vultrechter.

**Kortingscode 89**



Art. Nr.	Opmerking	Afdichting	Inhoud	DER-	Spuitlans	VE	MBH	Prijs
3275PP		FPM / FKM	5 liter	3 bar	kunststof 50cm	1	1	€ 107,07
3275PE		EPDM	5 liter	3 bar	kunststof 50cm	1	1	€ 107,07

### Drukspuit CLEANER

Kunststof reservoir met liter aanduiding. Verstelbare sproeier. 3132BD: EPDM afdichting dus goed geschikt voor stoffen met een hoge basische waarden, toepassings gebied: pH 7 - 14. 3132PP: FPM afdichting dus goed geschikt voor sterke zuren en oliën, toepassings gebied: pH 1 - 9.

**Kortingscode 89**



Art. Nr.	Inhoud	Gewicht	Afdichting	VE	MBH	Prijs
3132BC	1,5 liter	Kunststof PP	EPDM	1	1	€ 17,74
3132PP	1,5 liter	Kunststof PP	FPM	1	1	€ 21,65
3132NG	1,5 liter	Nylon PA	FPM	10	1	€ 23,13
3132BG	1.5 liter	Nylon PA	EPDM	10	1	€ 20,12

### Drukspuit FOAMER

Plantenspuit met een kunststof reservoir en een grote drukbuffer.

**Kortingscode 89**



Art. Nr.	Gewicht	Inhoud	Afdichting	VE	MBH	Prijs
3132FO	500 g	1,5 liter	FPM	8	1	€ 21,97
3132FE	500 g	1,5 liter	EPDM	8	1	€ 21,97

## Plantenspuiten

### Plantenspuit Handverstuiver

Kunststof reservoir met schaalverdeling. Speciale sproeier van kunststof.

**Kortingscode 89**

Art. Nr.	Gewicht	Bijzonderheden	Inhoud	VE	MBH	Prijs
3110P	86 g	1,5 ml per slag pompen	0,5 liter	20	1	€ 3,78



### Plantenspuit Handverstuiver

Kunststof reservoir met schaalverdeling. FPM afdichting dus goed geschikt voor sterke zuren en oliën. Speciale sproeier van kunststof.

**Kortingscode 89**

Art. Nr.	Gewicht	Inhoud	Afdichting	VE	MBH	Prijs
3111P	98 g	1 liter	FPM	24	18	€ 4,51



### Plantenspuit Handverstuiver 360°

Kunststof reservoir met schaalverdeling. De plantenspuit heeft een EPDM afdichting dus goed geschikt voor stoffen met een hoge basische waarden. Speciale sproeier van kunststof. 360 graden draaibaar

**Kortingscode 89**

Art. Nr.	Gewicht	Inhoud	Afdichting	VE	MBH	Prijs
3111PD	100 g	1 liter	EPDM	18	18	€ 4,51



### Plantenspuit Handverstuiver

Kunststof reservoir met schaalverdeling. FPM afdichting dus goed geschikt voor sterke zuren en oliën. Speciale sproeier van kunststof. 360° zwenkbaar.

**Kortingscode 89**

Art. Nr.	Gewicht	Inhoud	Afdichting	VE	MBH	Prijs
3111PR	98 g	1 liter	FPM	12	1	€ 7,25



### Plantenspuit Handverstuiver

Kunststof reservoir met een verstelbare sproeier- van nevel tot straal. 3 kleuren : groen, geel en rood.

**Kortingscode 89**

Art. Nr.	Gewicht	Inhoud	VE	MBH	Prijs
3110	65 g	0,5 liter	15	1	€ 3,11
3111-	80 g	1 liter	12	1	€ 3,53







**MAJA**



### Plantenspuit MAJA

Kunststof reservoir, sproeier verstelbaar van nevel tot straal. 360 ° Draaibaar.

**Kortingscode 89**

Art. Nr.	Gewicht	Inhoud	Sproeier	VE	MBH	Prijs
3111R	90 g	1 liter	Verstelbaar van nevel tot straal	12	1	€ 5,42

### Plantenspuit BUGSI

Kunststof reservoir. NBR afdichting dus goed geschikt voor oliën, vetten en koolwaterstoffen. Verstelbare sproeier - fijne, gelijkmatige verstuing. Veiligheidsventiel tegen overdruk.

**Kortingscode 89**

Art. Nr.	Gewicht	Bijzonderheden	Inhoud	VE	MBH	Prijs
3132K	365 g	Veiligheidsventiel tegen overdruk	1 liter	12	1	€ 12,70

### Plantenspuit BUGSI 360°

Kunststof reservoir. NBR afdichting dus goed geschikt voor oliën, vetten en koolwaterstoffen. Verstelbare sproeier - fijne, gelijkmatige verstuing. Veiligheidsventiel tegen overdruk. 360° zwenkbaar.

**Kortingscode 89**

Art. Nr.	Gewicht	Bijzonderheden	Afdichting	VE	MBH	Prijs
3132GR	500 g	Veiligheidsventiel tegen overdruk	NBR	8	1	€ 14,60

### Plantenspuit FLEXI

Kunststof reservoir met schaalverdeling. NBR afdichting dus goed geschikt voor oliën, vetten en koolwaterstoffen. Sproeier is verselbaar en zwenkbaar. Veiligheidsventiel tegen overdruk.

**Kortingscode 89**

Art. Nr.	Gewicht	Bijzonderheden	Afdichting	VE	MBH	Prijs
3131	480 g	Messing sproeier, verstelbaar en zwenkbaar	NBR	8	1	€ 25,43





## Plantenspuit UNIVERSAL

Kunststof reservoir. Alleen geschikt voor water! Verstelbare sproeier.

**Kortingscode 89**

Art. Nr.	Gewicht	Inhoud	Afdichting	VE	MBH	Prijs
3130K	360 g	1 liter	NBR	12	1	€ 11,70
3130G	410 g	1,5 liter	NBR	10	1	€ 12,58



## Plantenspuit UNIVERSAL

Kunststof reservoir met schaalverdeling. FPM afdichting dus goed geschikt voor sterke zuren en oliën, toepassings gebied: pH 4 - 7. Kunststof sproeier, verstelbaar. 360° zwenkbaar.

**Kortingscode 89**

Art. Nr.	Gewicht	Afdichting	Inhoud	VE	MBH	Prijs
3132PR	365 g	FPM	1 liter	10	1	€ 18,17



## Plantenspuit UNIVERSAL

Kunststof reservoir met schaalverdeling. FPM afdichting dus goed geschikt voor sterke zuren en oliën, toepassings gebied: pH 4 - 7. Kunststof sproeier, verstelbaar.

**Kortingscode 89**

Art. Nr.	Gewicht	Afdichting	Inhoud	VE	MBH	Prijs
3132PG	410 g	FPM	1,5 liter	10	1	€ 15,40



## Plantenspuit FLEXI PLUS

Kunststof reservoir met schaalverderling en drukbuffer. Met FPM afdichting, dus goed geschikt voor sterke zuren en oliën. Messing sproeier, verstelbaar en zwenkbaar. Incl. Veiligheidsventiel.

**Kortingscode 89**

Art. Nr.	Inhoud	Gewicht	Afdichting	VE	MBH	Prijs
3131P	1,5 liter	480 g	FPM	4	1	€ 31,52





kruisgeslepen en conisch

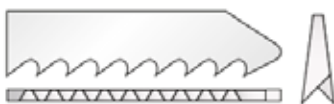

De houtspaanders worden door de haaksstaande tandvorm zuiver gesneden. Door het conische blad heeft men bij het zagen veel minder contact met het afgezaagde gedeelte waardoor de snede zuiverder wordt.



kruisgeslepen en gezet



De houtspaanders worden door de haaksstaande tandvorm zuiver gesneden. De gezette tanden zorgen dat men zeer snel kan zagen



gefreesd en gezet



De houtspaanders worden door deze vertanding uit elkaar getrokken en geeft een ruw zaagbeeld



gefreesd en gegolfd



De verspaning van de houtspaanders vind plaats op het totale vlak, verschil is er wel in tandvormen



Kortingscode 53

Art. Nr.		VE	MBH	Prijs
3106-5	Decoupeerzaag Classic hout CrV grof 100mm T3,0 mm 5st	20	1	€ 4,67

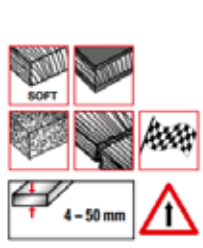

Bosch T111C  
Makita B13/A85656  
Metabo 623649000  
Lenox CFS406S  
Milwaukee 4932254071  
TOPSELLER

A = 3 mm · 8 t.p.i. B = 75 mm · 2.953" C = 100 mm · 3.937" D = 1,25 mm · 0.049" E = 8 mm · 0.315"



Houtsnede grof en ruw, zacht hout, constructiehout, Multiplex, meubelplaat, MDF, Spaanplaat, rechte snede, zeer snelle, ruwe snede



Kortingscode 53

Art. Nr.		VE	MBH	Prijs
3106L-5	Decoupeerzaag Classic hout CrV grof 132,0mm T4,0 mm 5st	20	1	€ 6,92



A = 4 mm · 6 t.p.i. B = 110 mm · 4.331" C = 132 mm · 5.197" D = 1,25 mm · 0.049" E = 8 mm · 0.315"



Houtsnede grof en ruw, zacht hout, constructiehout, Multiplex, meubelplaat, MDF, Spaanplaat, rechte snede, zeer snelle, ruwe snede



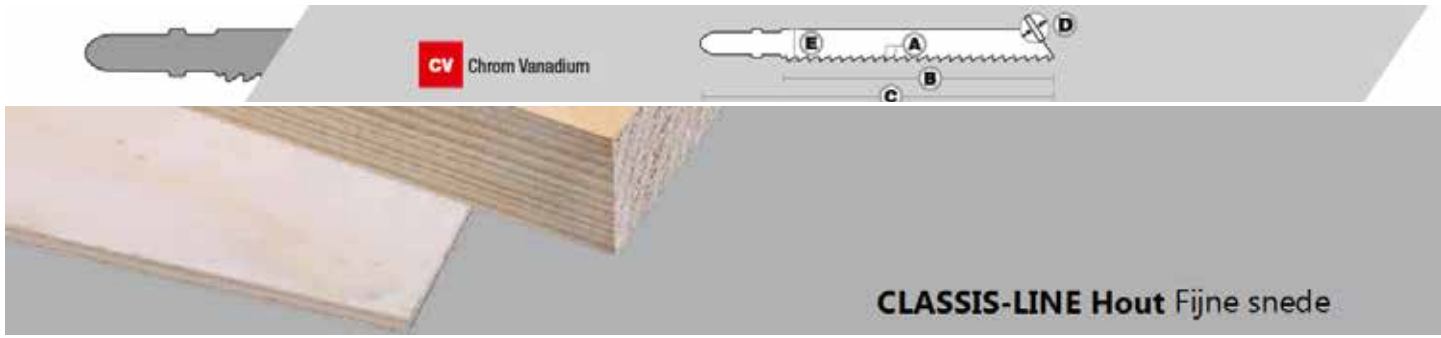

**CLASSIS-LINE Hout Fijne snede**

**Kortingscode 53**

Art. Nr.		VE	MBH	Prijs
<b>3109-5</b>	<b>Decoupeerzaag Classic hout CrV fijn, v. bochten 85mm T2,0 mm 5st</b>	20	1	€ 5,77

Bosch T11980    A = 2 mm · 12 t.p.i.    B = 60 mm · 2.362"    C = 85 mm · 3.346"    D = 1,25 mm · 0.049"    E = 8 mm · 0.315"  
 Makita B18/A85709  
 Metabo 623646000  
 Milwaukee 4932274650

Houtsnijde fijn en middel, zachthout, constructie, Multiplex, meubelplaat, MDF, spaanplaat, geschikt voor zagen van bochten.

**Kortingscode 53**

Art. Nr.		VE	MBH	Prijs
<b>3158-5</b>	<b>Decoupeerzaag Classic hout CrV fijn, 250mm T3,0 mm 5st</b>	20	1	€ 18,21

Bosch T1044HP    A = 3mm · 8 t.p.i.    B = 230 mm · 9.055"    C = 250 mm · 9.843"    D = 1,45 mm · 0.057"    E = 8 mm · 0.315"

Houtsneide fijn en middel, zachthout, constructiehout, PVC-buis, Isolatiemateriaal, karton, Styropor, rechte snede, extra lang blad



**UNIVERSEEL-PROFI-TOP Hout/Metaal**

**Kortingscode 53**

Art. Nr.		VE	MBH	Prijs
<b>3150F-5</b>	<b>Dec.zaag BiMVZ Metaal T1.8-2,5 132mm 5s</b>	20	1	€ 16,49

VARIOZAHN (Universalblatt) (universal blade)    A = 1,8-2,5 mm · 10-14 t.p.i.    B = 110 mm · 4.331"    C = 132 mm · 5.197"    D = 1,27 mm · 0.050"    E = 8 mm · 0.315"

Voor hout en metaal, hardhout, vezelversterkte kunststof, CFK, GFK, Epoxy, roestvrijstaal, INOX, aluminium, hout met spijkers. dun en dik materiaal, rechte snede, extra lang blad

**Kortingscode 53**

Art. Nr.		VE	MBH	Prijs
<b>3156F-5</b>	<b>Decoupeerzaag UNIVERSEEL BIM hout/metaal, 130mm T2-4,0 mm 5st</b>			€ 16,27

Bosch T345XF    A = 2-4 mm · 6-12 t.p.i.    B = 110 mm · 4.331"    C = 130 mm · 5.118"    D = 1,27 mm · 0.050"    E = 8 mm · 0.315"  
 Makita P49638  
 Metabo 623677000

Voor hout en metaal, hardhout, vezelversterkte kunststof, CFK, GFK, Epoxy, roestvrijstaal, INOX, aluminium, hout met spijkers. dun en dik materiaal, rechte snede, extra lang blad

MPS





### PROFI-LINE Hout voor snel zagen

Kortingscode 53

Art. Nr.		VE	MBH	Prijs
3104-5	<b>Decoupeerzaag PROFI hout Crv grof, 100 mm T4,0 mm 5st</b>	20	1	€ 5,56

Bosch T144D    A = 4 mm · 6 t.p.i. B = 75 mm · 2.953" C = 100 mm · 3.937" D = 1,25 mm · 0.049" E = 8 mm · 0.315"  
 Festool S75/4  
 Makita B16/A85684  
 Metabo 623633000  
 Milwaukee 4932213116  
 TOPSELLER

Voor zeer snelle snede in zachthout, constructiehout, keukenbladen, multiplex, meubelplaat, MDF, spaanplaat, geeft een rechte, ruwe snede

Kortingscode 53

Art. Nr.		VE	MBH	Prijs
3104L-5	<b>Decoupeerzaag PROFI hout Crv grof, 130 mm T4,0 mm 5st</b>	20	1	€ 7,64

Festool S105/4    A = 4 mm · 6 t.p.i. B = 110 mm · 4.331" C = 130 mm · 5.118" D = 1,25 mm · 0.049" E = 8 mm · 0.315"  
 Metabo L2/P06454

Voor zeer snelle snede in zachthout, constructiehout, keukenbladen, multiplex, meubelplaat, MDF, spaanplaat, geeft een rechte, ruwe snede

Kortingscode 53

Art. Nr.		VE	MBH	Prijs
3104XL-5	<b>Decoupeerzaag PROFI hout Crv grof, 150 mm T4,0 mm 5st</b>	20	1	€ 9,78

Bosch T344D    A = 4 mm · 6 t.p.i. B = 130 mm · 5.118" C = 150 mm · 5.906" D = 1,25 mm · 0.049" E = 8 mm · 0.315"  
 Metabo 623678000

Voor zeer snelle snede in zachthout, constructiehout, keukenbladen, multiplex, meubelplaat, MDF, spaanplaat, geeft een rechte, ruwe snede. Extra lang blad

Kortingscode 53

Art. Nr.		VE	MBH	Prijs
3105-5	<b>Decoupeerzaag PROFI hout CrV grof, v. bochten 100 mm T4,0 mm 5st</b>	20	1	€ 6,26

Bosch T244D    A = 4 mm · 6 t.p.i. B = 75 mm · 2.953" C = 100 mm · 3.937" D = 1,25 mm · 0.049" E = 8 mm · 0.315"  
 Festool S75/4K  
 Makita B17/A85690  
 Metabo 623649000  
 TOPSELLER

Voor zeer snelle snede in zachthout, constructiehout, keukenbladen, multiplex, meubelplaat, MDF, spaanplaat, geeft een rechte, ruwe snede. Geeft grove bochtige snede

MPS

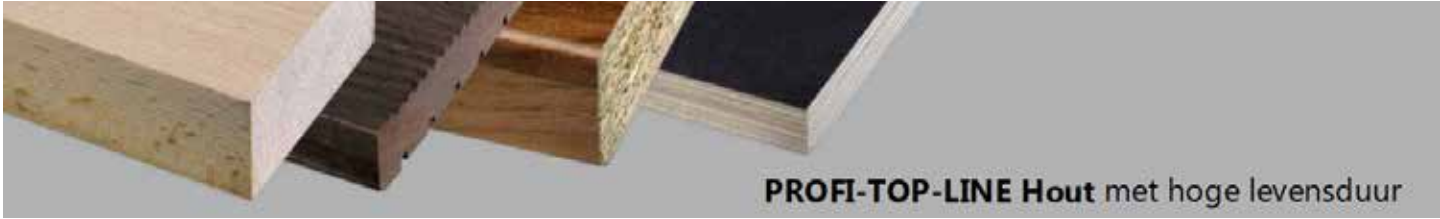

**PROFI-TOP-LINE Hout met hoge levensduur**

Kortingscode 53

Art. Nr.		VE	MBH	Prijs
3104F-5	<b>Decoupeerzaag PROFI hout BIM hout grof 100 mm T4,0 mm 5st</b>	20	1	€ 13,01

Bosch T144DF A = 4 mm · 6 t.p.i. B = 75 mm · 2.953" C = 100 mm · 3.937" D = 1,27 mm · 0.050" E = 8 mm · 0.315"  
 Festool S75/4BI  
 Makita P31588  
 Metabo 623976000  
 Milwaukee 4932373391

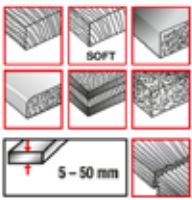

Voor zeer snelle snede in zacht hout, constructiehout, keukenbladen, multiplex, meubelplaat, MDF, spaanplaat, geeft een rechte, ruwe snede



Kortingscode 53

Art. Nr.		VE	MBH	Prijs
3104LF-5	<b>Decoupeerzaag PROFI-TOP BIM hout grof 130 mm T4,0 mm</b>	20	1	€ 15,92

Bosch T344DF A = 4 mm · 6 t.p.i. B = 110 mm · 4.331" C = 130 mm · 5.118" D = 1,27 mm · 0.050" E = 8 mm · 0.315"  
 Metabo 623980000  
 Lenox 686S

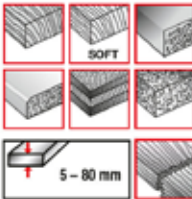

Voor zeer snelle snede in zacht hout, constructiehout, keukenbladen, multiplex, meubelplaat, MDF, spaanplaat, geeft een rechte, ruwe snede



**PROFI-LINE-Hout fijne zuivere snedes**

Kortingscode 53

Art. Nr.		VE	MBH	Prijs
3101-5	<b>Decoupeerzaag PROFI hout CrV, fijn, 100 mm T2,5 mm 5st</b>	20	1	€ 7,10

Bosch T101B A = 2,5 mm · 10 t.p.i. B = 75 mm · 2.953" C = 100 mm · 3.937" D = 1,45 mm · 0.057" E = 8 mm · 0.315"  
 Festool S75/2,5  
 Makita B11/A85634  
 Metabo 623634000  
 Milwaukee 4932254061

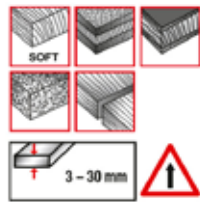

Geeft een fijne en zuivere snede in hout, zacht hout, constructiehout, multiplex, meubelplaat, MDF, spaanplaat, rechte snede





**CV** Chrom Vanadium

**Kortingscode 53**

Art. Nr.		VE	MBH	Prijs
<b>3101KR-5</b>	<b>Decoupeerzaag PROFI hout CrV, fijn, 100 mm T2,2-2 zijden 5st</b>	20	1	€ 9,22

Milwaukee  
4932430143

A = 2,5 - 1,4 mm · 10 - 18 t.p.i. B = 75 mm · 2.953" C = 100 mm · 3.937" D = 1,45 mm · 0.057" E = 8 mm · 0.315"



Geeft een fijne en zuivere snede in hout, zachthout, constructiehout, multiplex, meubelplaat, MDF, spaanplaat, zuivere bochtige snede.

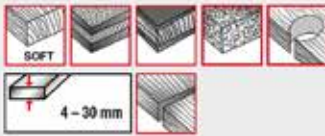

**Kortingscode 53**

Art. Nr.		VE	MBH	Prijs
<b>3103-5</b>	<b>Decoupeerzaag PROFI hout CrV, fijn, 100 mm T4,0 mm 5st</b>	20	1	€ 7,10

Bosch T101D  
Makita B12/A85640  
Metabo 623635000  
Lenox CF456S  
Milwaukee  
4932274351

A = 4 mm · 6 t.p.i. B = 75 mm · 2.953" C = 100 mm · 3.937" D = 1,45 mm · 0.057" E = 8 mm · 0.315"

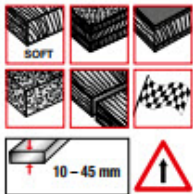

Geeft een fijne en zuivere snede in hout, zachthout, constructiehout, multiplex, meubelplaat, MDF, spaanplaat, rechte snelle snede



**Kortingscode 53**

Art. Nr.		VE	MBH	Prijs
<b>3103L-5</b>	<b>Decoupeerzaag PROFI hout CrV, fijn, 130 mm T4,0 mm 5st</b>	20	1	€ 9,00

Bosch T301DL  
Makita A86290  
Milwaukee  
4932346071

A = 4 mm · 6 t.p.i. B = 110 mm · 4.331" C = 130 mm · 5.118" D = 1,45 mm · 0.057" E = 8 mm · 0.315"

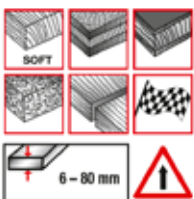

Geeft een fijne en zuivere snede in hout, zachthout, constructiehout, multiplex, meubelplaat, MDF, spaanplaat, rechte snelle snede



**Kortingscode 53**

Art. Nr.		VE	MBH	Prijs
<b>3170-5</b>	<b>Decoupeerzaag PROFI hout CrV, fijn, 115 mm T3,0 mm 5st</b>	20	1	€ 8,03

Bosch T301CD  
Makita B10/A85628  
Metabo 623654000  
Milwaukee  
4932399306

A = 3 mm · 8 t.p.i. B = 90 mm · 3.543" C = 115 mm · 4.528" D = 1,45 mm · 0.057" E = 8 mm · 0.315"

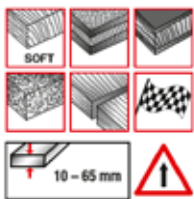

Geeft een fijne en zuivere snede in hout, zachthout, constructiehout, multiplex, meubelplaat, MDF, spaanplaat, rechte snelle snede





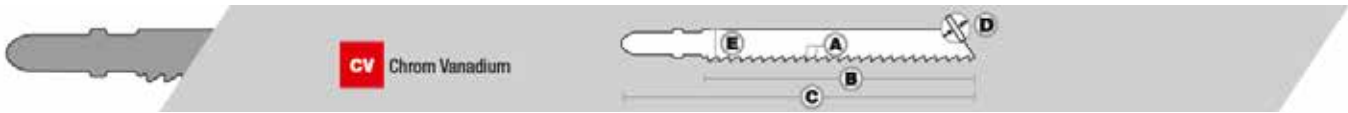

Kortingscode 53

Art. Nr.		VE	MBH	Prijs
3160PC-5	Dec.zaag CV Hout T1,5 splintvrij 100mm5s	20	1	€ 9,54

**A = 1,5 mm · 17 t.p.i. B = 75 mm · 2.953" C = 100 mm · 3.937" D = 1,45 mm · 0.057" E = 8 mm · 0.315"**

Geeft een fijne en zuivere snede in hout, boven en onder 180graden voor zacht hout, constructiehout, multiplex, meubelplaat, MDF, spaanplaat. dun en dik materiaal.  
**SPECIAAL voor ACCU machines door de lager weerstand**

Kortingscode 53

Art. Nr.		VE	MBH	Prijs
3182-5	Decoupeerzaag PROFI hout CrV, fijn, 115 mm Ta 2 zijden 5st	20	1	€ 15,11

**A = 2,2 - 3,2 / 2,5 mm · 8 - 11; 10 t.p.i. B = 95 mm · 3.740" C = 115 mm · 4.528" D = 1,45 mm · 0.057" E = 8 mm · 0.315"**

Doppelseitig verzahnt  
teeth on both sides

Geeft een fijne en zuivere snede in hout, zacht hout, constructiehout, multiplex, meubelplaat, MDF, spaanplaat. dun en dik materiaal, fijn en zuivere bochtige snede



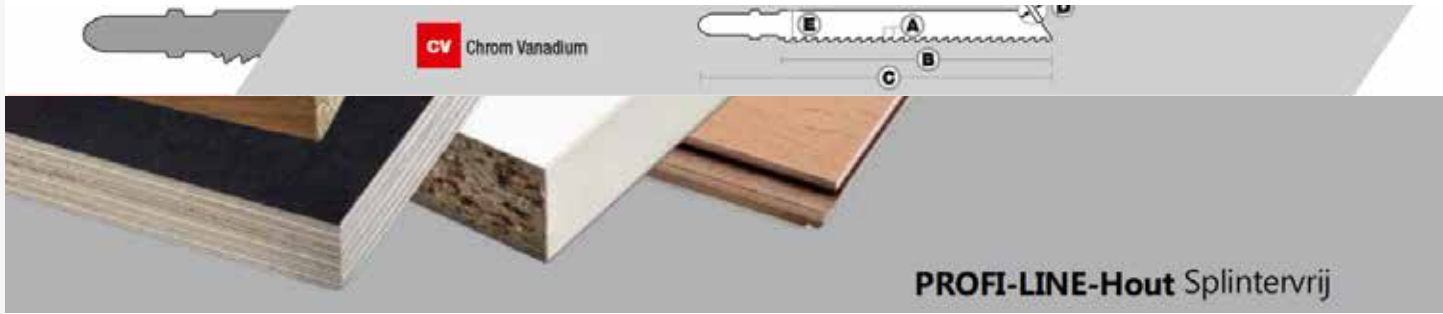

**PROFI-LINE-Hout Splintervrij**

**Kortingscode 53**

Art. Nr.		VE	MBH	Prijs
<b>3102-5</b>	<b>Decoupeerzaag PROFIL hout CrV, fijn, 115 mm omgek.vert. T2,5 mm 5st</b>	20	1	€ 7,10

Bosch T101BR     **A = 2,5 mm · 10 t.p.i. B = 75 mm · 2.953" C = 100 mm · 3.937" D = 1,45 mm · 0.057" E = 8 mm · 0.315"**  
 Makita B19/A85715  
 Metabo 623650000  
 Lenox CF450SR  
 Milwaukee 4932346079

SOFT  
 3 - 30 mm  
 TOPSELLER

Geeft een splintervrij snede in hout, zacht hout, constructiehout, meubelplaat, keukenbladen, multiplex, meubelplaat, rechte snede. Pendelslag uitzetten

**Kortingscode 53**

Art. Nr.		VE	MBH	Prijs
<b>3161-5</b>	<b>Decoupeerzaag PROFIL hout CrV, fijn, 132 mm T2,0 mm 5st</b>	20	1	€ 9,92

Bosch T308B     **A = 2 mm · 12 t.p.i. B = 110 mm · 4.331" C = 132 mm · 5.197" D = 1,45 mm · 0.057" E = 8 mm · 0.315"**  
 Metabo 623998000

SOFT  
 25 - 60 mm  
 TOPSELLER

Geeft splintervrij snede in hout, zacht hout, constructiehout, meubelplaat, keukenbladen, multiplex, zorgt voor een rechte splintervrije onder en bovenkant. pendelslag uitzetten

**Kortingscode 53**

Art. Nr.		VE	MBH	Prijs
<b>3171-5</b>	<b>Decoupeerzaag PROFIL hout CrV, fijn, v.bochten 75 mm T1,3,0 mm 5st</b>	20	1	€ 8,12

Bosch T101A0     **A = 1,35 mm · 19 t.p.i. B = 50 mm · 1.969" C = 75 mm · 2.953" D = 1,25 mm · 0.049" E = 8 mm · 0.315"**  
 Festool S50K/1,4  
 Metabo 623651000  
 Lenox 320SC  
 Milwaukee 4932373392

SOFT  
 2 - 20 mm  
 TOPSELLER

Geeft een splintervrije snede in hout, zacht hout, constructiehout, meubelplaat, laminaat, voor bochten. pendelslag uitzetten

**Kortingscode 53**

Art. Nr.		VE	MBH	Prijs
<b>3180-5</b>	<b>Decoupeerzaag PROFIL hout CrV, fijn, 115 mm T2,8 mm 5st</b>	20	1	€ 10,36

Bosch T234X     **A = 2,8 mm · 9 t.p.i. B = 90 mm · 3.543" C = 115 mm · 4.528" D = 1,45 mm · 0.057" E = 8 mm · 0.315"**  
 Metabo 623675000  
 Milwaukee 4932430141

SOFT  
 3 - 65 mm  
 TOPSELLER

Geeft een splintervrije snede door de aan driekanten geslepen tanden voor in hout, zacht hout, constructiehout, meubelplaat, keukenbladen, multiplex, meubelplaat, MDF, spaanplaat. Rechte snelle snede



**PROFI-LINE-Laminaat, kunststof**

**Kortingscode 53**

Art. Nr.		VE	MBH	Prijs
3116-5	<b>Decoupeerzaag PROFI laminaat BIM, fijn, 100 mm T2,0 mm 5st</b>	20	1	€ 13,98

Bosch T101A A = 2 mm · 12 t.p.i. B = 75 mm · 2.953" C = 100 mm · 3.937" D = 1,27 mm · 0.050" E = 8,00 mm · 0.315"  
 Makita B21/A85721  
 Metabo 623640000  
 Milwaukee 4932274651



Voor laminaat, kunststof en meubelplaat, Plexiglas, PA-Platen, PC-Platen, PE, PP, PVC, HPL, Trespa, rechte snede



**PROFI-TOP-LINE hardhout laminaat HPL**

**Kortingscode 53**

Art. Nr.		VE	MBH	Prijs
3101F-5	<b>Decoupeerzaag PROFI laminaat BIM, fijn, 100 mm T2,5 mm 5st</b>	20	1	€ 15,18

Bosch T101BF A = 2,5 mm · 10 t.p.i. B = 75 mm · 2.953" C = 100 mm · 3.937" D = 1,27 mm · 0.050" E = 8 mm · 0.315"  
 Festool S75/2,5BI  
 Makita P31594  
 Metabo 623975000  
 Lenox 450S

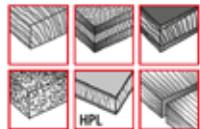

Voor hardhout, laminaat, HPL, lange levensduur. Multiplex, meubelplaat, MDF, spaanplaat, Trespa, rechte en zeer zuivere snede

**Kortingscode 53**

Art. Nr.		VE	MBH	Prijs
3102F-5	<b>Decoupeerzaag PROFI laminaat BIM, fijn, 100 mm omgek.vert. T2,5 mm 5st</b>	20	1	€ 15,18

Bosch T101BRF A = 2,5 mm · 10 t.p.i. B = 75 mm · 2.953" C = 100 mm · 3.937" D = 1,27 mm · 0.050" E = 8 mm · 0.315"  
 Festool HS75/2,5BIR  
 Metabo 623696000  
 Lenox 450SR

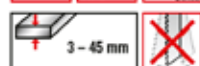
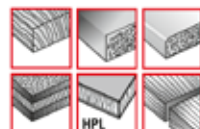

Voor hardhout, laminaat, HPL, lange levensduur meubelplaat, keukenbladen, multiplex, meubelplaat, MDF, spaanplaat, Trespa, rechte zeer zuivere snede. pendelslag uitzetten

**Kortingscode 53**

Art. Nr.		VE	MBH	Prijs
3160F-5	<b>Decoupeerzaag PROFI laminaat BIM, fijn, 100 mm T1,5 mm 5st</b>	20	1	€ 15,18

Bosch T101AIF A = 1,5 mm · 17 t.p.i. B = 75 mm · 2.953" C = 100 mm · 3.937" D = 1,27 mm · 0.050" E = 8 mm · 0.315"  
 Metabo 623948000

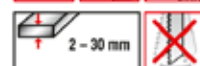
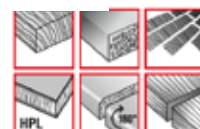

Voor hardhout, laminaat, HPL, lange levensduur meubelplaat, rechte en zuivere snede, splintervrije aan boven en onderkant. Pendelslag uitzetten



**CLASSIC-LINE-METAAL**

**Kortingscode 53**

Art. Nr.		VE	MBH	Prijs
3111-5	<b>Dec.zaag HSS Metaal T1,2mm L75mm 5stuks</b>	20	1	€ 7,54

Bosch T118A     **A = 1,2 mm · 21 t.p.i. B = 50 mm · 1.969" C = 75 mm · 2.953" D = 1,00 mm · 0.039" E = 8,00 mm · 0.315"**  
 Makita B22/A85737  
 Metabo 623637000  
 Milwaukee 4932254063



Voor blik en metaal, lange levensduur roestvrijstaal, INOX, dun staal, rechte snede



**CLASSIC-LINE-METAAL**

**Kortingscode 53**

Art. Nr.		VE	MBH	Prijs
3110F-5	<b>Decoupeerzaag PROFI metaal, BIM, 75 mm T0,9 mm 5st</b>	20	1	€ 9,09

Bosch T118GFS     **A = 0,9 mm · 28 t.p.i. B = 50 mm · 1.969" C = 75 mm · 2.953" D = 1,00 mm · 0.039" E = 8,00 mm · 0.315"**  
 Lenox 324S



Voor blik en metaal, lange levensduur roestvrijstaal, INOX, dun staal, rechte snede

**Kortingscode 53**

Art. Nr.		VE	MBH	Prijs
31119F-5	<b>Decoupeerzaag PROFI metaal, BIM, 90 mm T1,1-1,4 mm 5st</b>	20	1	€ 8,95

Bosch T118AF     **A = 1,1 - 1,4 mm · 23 - 18 t.p.i. B = 63 mm · 2.480" C = 90 mm · 3.543" D = 1,00 mm · 0.039" E = 8,00 mm · 0.315"**  
 Festool HS60/1,2BI



Voor blik en metaal, lange levensduur roestvrijstaal, INOX, dun staal, rechte snede



Kortingscode 53

Art. Nr.		VE	MBH	Prijs
3111F-5	<b>Decoupeerzaag PROFI metaal, BIM, 75 mm T1,2 mm 5st</b>	20	1	€ 8,93

Bosch T118AF A = 1,2 mm · 21 t.p.i. B = 50 mm · 1.969" C = 75 mm · 2.953" D = 1,00 mm · 0.039" E = 8,00 mm · 0.315"  
 Makita P47226  
 Metabo 623950000  
 Milwaukee 4932240011

Voor blik en metaal, lange levensduur, roestvrijstaal, INOX, dun staal, rechte snede

Kortingscode 53

Art. Nr.		VE	MBH	Prijs
31139F-5	<b>Decoupeerzaag PROFI metaal, BIM, 90 mm T1,9-2,2 mm 5st</b>	20	1	€ 8,95

Bosch T118BF A = 1,9 - 2,2 mm · 11 - 13 t.p.i. B = 63 mm · 2.480" C = 90 mm · 3.543" D = 1,00 mm · 0.039" E = 8,00 mm · 0.315"  
 Metabo 623929000

Voor blik en metaal, lange levensduur, roestvrijstaal, INOX, dun staal, rechte snede

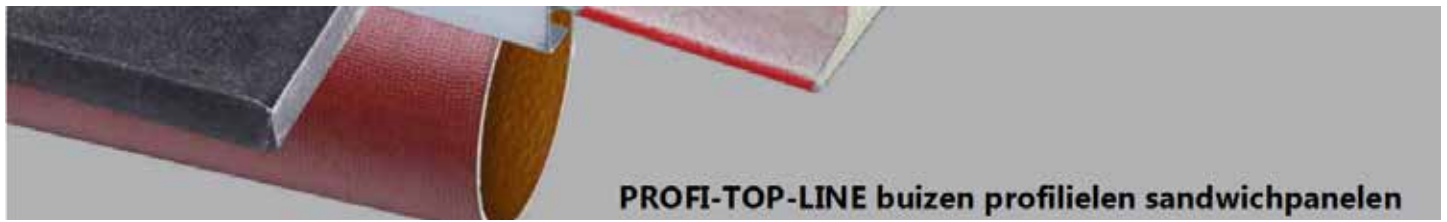

Kortingscode 53

Art. Nr.		VE	MBH	Prijs
3114F-5	<b>Decoupeerzaag PROFI metaal, BIM, 130 mm T1,2 mm 5st</b>	20	1	€ 12,61

Bosch T318AF A = 1,2 mm · 21 t.p.i. B = 110 mm · 4.331" C = 130 mm · 5.118" D = 1,00 mm · 0.039" E = 8,00 mm · 0.315"  
 Festool HS105/1,2BI  
 Metabo 623978000  
 Lenox 518S  
 Milwaukee 4932274654

Voor buizen, profielen, sandwichmateriaal. Aluminium, vezelversterkte kunststof, CFK, GFK, Epoxy. Dun staal, dunne open profielen, dunne stalen buizen, rechte snede, extra lang blad

Kortingscode 53

Art. Nr.		VE	MBH	Prijs
3115F-5	<b>Dec.zaag HSS Metaal, T2 130mm 5st</b>	20	1	€ 12,61

Bosch T318BF A = 2 mm · 12 t.p.i. B = 110 mm · 4.331" C = 130 mm · 5.118" D = 1,00 mm · 0.039" E = 8,00 mm · 0.315"  
 Festool HS105/2BI  
 Makita P47210  
 Metabo 623979000  
 Milwaukee 4932274653

Voor buizen, profielen, sandwichmateriaal. Aluminium, vezelversterkte kunststof, CFK, GFK, Epoxy. Dun staal, dunne open profielen, dunne stalen buizen, rechte snede, extra lang blad





Kortingscode 53

Art. Nr.		VE	MBH	Prijs
3159F-5	<b>Decoupeerzaag PROFI metaal, BIM, 200 mm T1,4 mm 5st</b>	20	1	€ 22,80

Bosch T718BF A = 1,4 mm · 18 t.p.i. B = 180 mm · 7.087" C = 200 mm · 7.874" D = 1,27 mm · 0.050" E = 8,00 mm · 0.315"

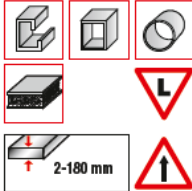

Festool HS155/1,2BI  
Makita P49644  
Metabo 623604000  
Milwaukee 4932373086



Voor buizen, profielen, sandwichmateriaal. Aluminium, vezelversterkte kunststof, CFK, GFK, Epoxy. Dun staal, dunne open profielen, dunne stalen buizen, rechte snede, extra lang blad



PROFI-CARBIDE voor abrasieve materialen

Kortingscode 53

Art. Nr.		VE	MBH	Prijs
3126-1	<b>Decoupeerzaag PROFI CARBIDE, HM, 110 mm T4,3 mm 1st</b>	20	1	€ 33,87

Bosch T341HM A = 4,3 mm · 6 t.p.i. B = 100 mm · 3.937" C = 132 mm · 5.197" D = 1,25 mm · 0.049" E = 8,00 mm · 0.315"

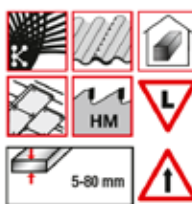

Festool HM105/4,5  
Metabo 623671000  
Milwaukee 4932373087



Voor abrasieve materialen, vezelversterkte kunststof, CFK, GFK, Epoxy, cementvezelplaten, Gasbeton, Gipsplaten, Rigips, rechte snede, extra lang blad



PROFI-TOP-LINE voor dik plaatmateriaal haakse zaagsnede

Kortingscode 53

Art. Nr.		VE	MBH	Prijs
3103S-5	<b>Decoupeerzaag PROFI hout, CrV, 100 mm T4,0 mm dik1,7 mm 5st</b>	20	1	€ 8,56

Bosch T101DP A = 4 mm · 6 t.p.i. B = 75 mm · 2.953" C = 100 mm · 3.937" D = 1,70 mm · 0.067" E = 8 mm · 0.315"

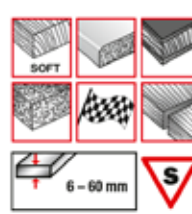

Festool 75/4FS  
Milwaukee 4932373080



Voor zacht hout, constructiehout, keukenbladen, multiplex, meubelplaat, MDF, spaanplaat. Geeft rechte zuivere snede, extra sterk blad. snel en haaks,



Kortingscode 50

Art. Nr.		VE	MBH	Prijs
3104LS-5	<b>Decoupeerzaag PROFI hout, CrV, 130 mm T4,0 mm DIK1,7 mm 5st</b>	20	1	€ 9,61

Festool S105/4FSG A = 4 mm · 6 t.p.i. B = 110 mm · 4.331" C = 130 mm · 5.118" D = 1,7 mm · 0.067" E = 8 mm · 0.315"



Milwaukee 4932373088



Voor zacht hout, constructiehout, keukenbladen, multiplex, meubelplaat, MDF, spaanplaat. Geeft rechte zuivere snede, extra sterk blad. snel en haaks,





Kortingscode 53

Art. Nr.		VE	MBH	Prijs
3180S-5	<b>Decoupeerzaag PROFI hout, CrV, 115 mm T2,8mm DIK1,7 mm 5st</b>	20	1	€ 12,39

Bosch T301BCP A = 2,8 mm · 9 t.p.i. B = 90 mm · 3.543" C = 115 mm · 4.528" D = 1,7 mm · 0.067" E = 8 mm · 0.315"  
 Metabo 623685000

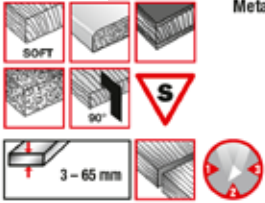

Aan drie zijden geslepen. Voor zacht hout, constructiehout, keukenbladen, multiplex, meubelplaat, MDF, spaanplaat, Haakse zuivere snede, extra sterk blad.



Kortingscode 53

Art. Nr.		VE	MBH	Prijs
3183S-5	<b>Decoupeerzaag PROFI hout, CrV, 170 mm T2,8 mm DIK1,7 mm 5st</b>	20	1	€ 17,90

Festool S 145/2,8 A = 2,8 mm · 9 t.p.i. B = 145 mm · 5.708" C = 170 mm · 6.692" D = 1,7 mm · 0.067" E = 8 mm · 0.315"

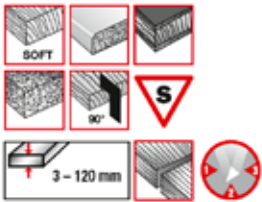

Aan drie zijden geslepen. Voor zacht hout, constructiehout, keukenbladen, multiplex, meubelplaat, MDF, spaanplaat. Haakse zuivere snede, extra sterk blad.



Kortingscode 53

Art. Nr.		VE	MBH	Prijs
3188	<b>1x 3101KR, 1x 3145, 1x 3160, 1x 3111LF, 1x 3150F</b>	10	1	€ 11,27



Kortingscode 52

Art. Nr.		VE	MBH	Prijs
3100BOX1	DECOUPEERZAGEN SET 2x 3101, 2x 3103, 2x 3101-KR	10	1	€ 11,77
3100BOX3	DECOUPEERZAGEN SET 3x 3104, 2x 3111, 3x 31085, 2x 3106-K,	10	1	€ 11,77
3100BOX8	DECOUPEERZAGEN SET 3x 3101, 3x 3104, 2x 3106-K, 1x 3111, 1x 3113	10	1	€ 13,10



**CV** Chrom Vanadium

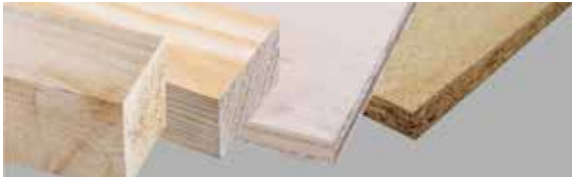
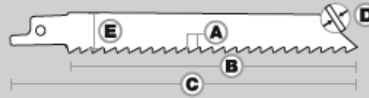

RECIPRO-CLASSIC-LINE

Kortingscode 53

Art. Nr.		VE	MBH	Prijs
4010-5	<b>Reciprozaag CLASSIC hout, CrV, 300 mm T4,2 mm 5st</b> Bosch S 1344 D $A = 4,2 \text{ mm} \cdot 6 \text{ t.p.i.}$ $B = 280 \text{ mm} \cdot 11.024''$ $C = 300 \text{ mm} \cdot 11.811''$ $D = 1,20 \text{ mm} \cdot 0.047''$ $E = 19,00 \cdot 0.748''$ Metabo 631472000 Milwaukee 48-00-1079	20	1	€ 19,05

**TOPSELLER**

Voor zachthout, constructiehout, MDF, spaanplaat, PVC-buis

Kortingscode 53

Art. Nr.		VE	MBH	Prijs
4011-5	<b>Reci.zaag CLASSIC hout, CrV, 150mm T4, 5</b> Bosch S 644 D $A = 4,2 \text{ mm} \cdot 6 \text{ t.p.i.}$ $B = 130 \text{ mm} \cdot 5.118''$ $C = 150 \text{ mm} \cdot 5.906''$ $D = 1,20 \text{ mm} \cdot 0.047''$ $E = 19,00 \text{ mm} \cdot 0.748''$ Metabo 631470000 Milwaukee 48-00-1075	20	1	€ 15,35

**TOPSELLER**

Voor zachthout, constructiehout, MDF, spaanplaat, PVC-buis

Kortingscode 53

Art. Nr.		VE	MBH	Prijs
4020-5	<b>Reci.zaag CV Hout, T8,5 grof 300mm 5st</b> Bosch S 1617 K $A = 8,5 \text{ mm} \cdot 3 \text{ t.p.i.}$ $B = 280 \text{ mm} \cdot 11.024''$ $C = 300 \text{ mm} \cdot 11.811''$ $D = 1,20 \text{ mm} \cdot 0.047''$ $E = 19,00 \text{ mm} \cdot 0.748''$ Metabo 628242000	20	1	€ 19,05

**TOPSELLER**

Voor zachthout, constructiehout, Nathout, Openhardhout, ruwe snede

Kortingscode 53

Art. Nr.		VE	MBH	Prijs
4037-5	<b>Reciprozaag CLASSIC hout, CrV, 230 mm T4,2 mm 5st</b> Milwaukee 48005015 $A = 4,2 \text{ mm} \cdot 6 \text{ t.p.i.}$ $B = 210 \text{ mm} \cdot 8.268''$ $C = 230 \text{ mm} \cdot 9.055''$ $D = 1,20 \text{ mm} \cdot 0.047''$ $E = 19,00 \text{ mm} \cdot 0.748''$	20	1	€ 15,03

**TOPSELLER**

Voor zachthout, constructiehout, MDF, spaanplaat, PVC-buis



**CV** Chrom Vanadium

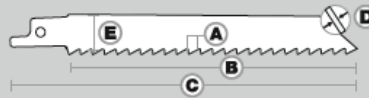

**Kortingscode 53**

Art. Nr.		VE	MBH	Prijs
4041-5	<b>Reciprozaag CLASSIC hout, CrV, 150 mm T2,5 mm 5st</b>	20	1	€ 12,14

Bosch S 811 H

A = 2,5 mm · 10 t.p.i. B = 130 mm · 5.118" C = 150 mm · 5.906" D = 1,20 mm · 0.047" E = 19,00 mm · 0.748"

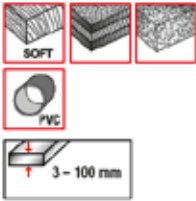

Voor zacht hout, constructiehout, MDF, spaanplaat, PVC-buis



**Kortingscode 53**

Art. Nr.		VE	MBH	Prijs
4052-5	<b>Reciprozaag PROFI hout, CrV, 240 mm T5,0-6,5 mm 5st</b>	20	1	€ 21,49

Bosch S 1531 L

A = 5-6,5 mm · 4-5 t.p.i. B = 210 mm · 8.268" C = 240 mm · 9.448" D = 1,20 mm · 0.047" E = 19,00 mm · 0.748"

Metabo 631488000

Milwaukee  
48-00-1077



Voor nat hout, takken, zacht hout, constructiehout, openhaardhout, balken.  
Zeer snelle snede



**Kortingscode 53**

Art. Nr.		VE	MBH	Prijs
4015-5	<b>Reciprozaag PROFI hout/spijkers, BIM, 300 mm T4,2mm 5st</b>	20	1	€ 39,03

Bosch S1411DF;  
S1411VF

A = 4,2 mm · 6 t.p.i. B = 280 mm · 11.024" C = 300 mm · 11.811" D = 1,27 mm · 0.050" E = 19,00 mm · 0.748"

Metabo 631987000

Lenox 156R

Milwaukee  
48-00-5037

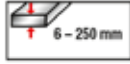

Voor hout met spijkers, MDF, spaanplaat, vezelversterkte kunststof, CFK, GFK, Epoxy, sloop en renovatie



**Kortingscode 53**

Art. Nr.		VE	MBH	Prijs
4016-5	<b>Reciprozaag PROFI hout/spijkers, BIM, 150 mm T4,2 mm 5st</b>	20	1	€ 22,93

Bosch S611DF;  
S611VF

A = 4,2 mm · 6 t.p.i. B = 130 mm · 5.118" C = 150 mm · 5.906" D = 1,27 mm · 0.050" E = 19,00 mm · 0.748"

Metabo 631932000

Lenox 656R

Milwaukee  
48-00-5035



Voor hout met spijkers, MDF, spaanplaat, vezelversterkte kunststof, CFK, GFK, Epoxy. Sloop en renovatie, grove bochtige snede





**CV** Chrom Vanadium

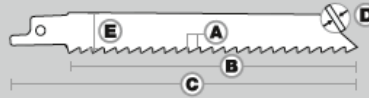

**Kortingscode 53**

Art. Nr.	VE	MBH	Prijs
<b>4017-5</b>	20	1	€ 31,23

**Reci.zaag BiM Hout/spijk curve 230mm 5st**

Bosch S1111DF; S1111VF **A = 4,2 mm · 6 t.p.i. B = 210 mm · 8.268" C = 230 mm · 9.055" D = 1,27 mm · 0.050" E = 19,00 mm · 0.748"**

Metabo 631986000

Lenox 956R

Milwaukee 48-00-5036

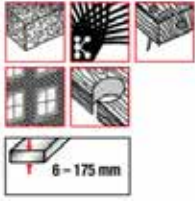

Voor hout met spijkers, MDF, spaanplaat, vezelversterkte kunststof, CFK, GFK, Epoxy.  
Sloop en renovatie, grove bochtige snede



**Kortingscode 53**

Art. Nr.	VE	MBH	Prijs
<b>4430-5</b>	20	1	€ 17,20

**Reci.zaag BiM Hout/spijk T2.5 150mm 5st**

Bosch S 922 HF **A = 2,5 mm · 10 t.p.i. B = 130 mm · 5.118" C = 150 mm · 5.906" D = 0,90 mm · 0.035" E = 19,00 mm · 0.748"**

Lenox 610R

Milwaukee 48-00-5092

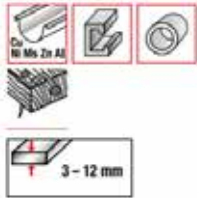

Voor hout met spijkers, blik, aluminium, buizen en profielen,



**Kortingscode 53**

Art. Nr.	VE	MBH	Prijs
<b>4431-5</b>	20	1	€ 21,56

**Reci.zaag BiM Hout/spijk T2,5 200mm 5st**

Bosch S 1022 HF **A = 2,5 mm · 10 t.p.i. B = 180 mm · 7.087" C = 200 mm · 7.874" D = 0,90 mm · 0.035" E = 19,00 mm · 0.748"**

Metabo 631932000

Milwaukee 48005093

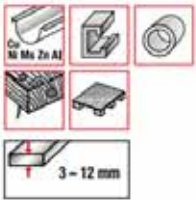

Voor hout met spijkers, blik, aluminium, buizen en dikke open profielen,



**Kortingscode 53**

Art. Nr.	VE	MBH	Prijs
<b>4432-5</b>	20	1	€ 30,75

**Reci.zaag BiM Hout/spijk T2,5 300mm 5st**

Bosch S 1222 HF **A = 2,5 mm · 10 t.p.i. B = 280 mm · 11.024" C = 300 mm · 11.811" D = 0,90 mm · 0.035" E = 19,00 mm · 0.748"**

Metabo 631407000

Milwaukee 48005094



Voor hout met spijkers, blik, aluminium, buizen en dikke open profielen en pallets verwerking



MPS

**CV** Chrom Vanadium

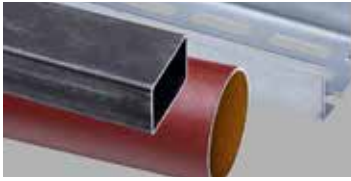
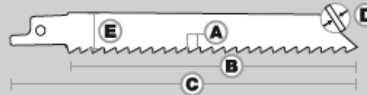

**RECIPRO-PROFI-LINE-METAAL** buizen en profielen

**Kortingscode 53**

Art. Nr.		VE	MBH	Prijs
4402-5	<b>Reciprozaag PROFI metaal, BIM, 200 mm T1,4 mm 5st</b>	20	1	€ 21,73

Bosch S 1022 EF  
Lenox 818R  
A = 1,4 mm · 18 t.p.i. B = 180 mm · 7.087" C = 200 mm · 7.874" D = 0,90 mm · 0.035" E = 19,00 mm · 0.748"

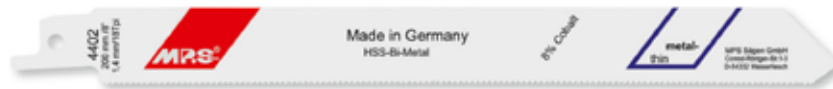
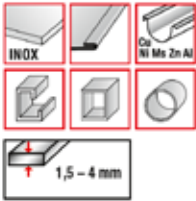

Voor dunne materialen, blik, buizen en profielen, roestvrijstaal, INOX, staal, Aluminium, open profielen, gesloten profielen, stalenbuizen



**RECIPRO-PROFI-LINE-METAAL** middeldikke buizen, profielen en INOX

**Kortingscode 53**

Art. Nr.		VE	MBH	Prijs
4410-5	<b>Reci.zaag BiM Metaal, T1,8 100mm 5st</b>	20	1	€ 14,46

Bosch S 522 BF  
Lenox 414R  
Milwaukee  
48-00-5181  
A = 1,8 mm · 14 t.p.i. B = 80 mm · 3.150" C = 100 mm · 3.937" D = 0,90 mm · 0.035" E = 19,00 mm · 0.748"



Voor middelsterk blik, buizen, profielen, INOX, staal, open profielen en gesloten profielen.



**Kortingscode 53**

Art. Nr.		VE	MBH	Prijs
4411-5	<b>Reciprozaag PROFI metaal, BIM, 150 mm T1,8 mm 5st</b>	20	1	€ 17,52

4411  
Bosch S 922 BF  
Metabo 631494000  
Lenox 614R  
Milwaukee  
48-00-5182  
A = 1,8 mm · 14 t.p.i. B = 130 mm · 5.118" C = 150 mm · 5.906" D = 0,90 mm · 0.035" E = 19,00 mm · 0.748"

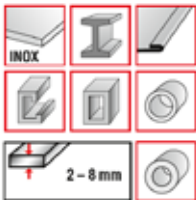

Voor middelsterk blik, buizen, profielen, INOX, staal, open profielen en gesloten profielen, stalenbuizen.



**Kortingscode 53**

Art. Nr.		VE	MBH	Prijs
4415-5	<b>Reciprozaag PROFI metaal, BIM, 200 mm T1,8 mm 5st</b>	20	1	€ 21,73

4415  
Bosch S 1022 BF  
Lenox 814R  
A = 1,8 mm · 14 t.p.i. B = 180 mm · 7.087" C = 200 mm · 7.874" D = 0,90 mm · 0.035" E = 19,00 mm · 0.748"

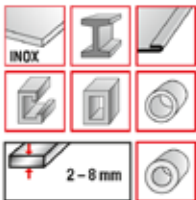

Voor middelsterk blik, buizen, profielen, INOX, staal, open profielen en gesloten profielen, stalenbuizen.



**CV** Chrom Vanadium

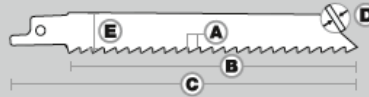

**Kortingscode 53**

Art. Nr.		VE	MBH	Prijs
4422-5	<b>Reciprozaag PROFI metaal, BIM, 300 mm T1,8 mm 5st</b>	20	1	€ 30,52
4422	Lenox 1214R <b>A = 1,8 mm · 14 t.p.i. B = 280 mm · 11.024" C = 300 mm · 11.811" D = 0,90 mm · 0.035" E = 19,00 mm · 0.748"</b>			

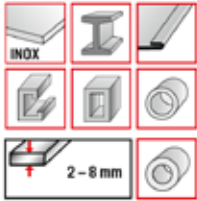

Voor middelsterk blik, buizen, profielen, INOX, staal, open profielen en gesloten profielen, stalen-buizen.



RECIPRO-PROFI-LINE-METAAL dikke buizen en profielen

**Kortingscode 53**

Art. Nr.		VE	MBH	Prijs
4441VP-5	<b>Reciprozaag PROFI metaal dik, BIM, 200 mm T1,8 mm 5st</b>	20	1	€ 28,79



**VARIOZAHN**

Bosch S 1025 VF;  
S 1025 HBF  
Metabo 631991000  
Lenox 850R  
Milwaukee  
48-00-5083



Voor middelsterk blik, buizen, profielen, INOX, staal, open profielen en gesloten profielen, stalen-buizen, hout met spijkers, Haaksesnede

**Kortingscode 53**

Art. Nr.		VE	MBH	Prijs
4442VP-5	<b>Reciprozaag PROFI metaal dik, BIM, 300 mm T1,8 mm 5st</b>	20	1	€ 40,47



**VARIOZAHN**

Bosch S 1225 VF;  
S 1225 HBF  
Metabo 628263000  
Lenox 110R

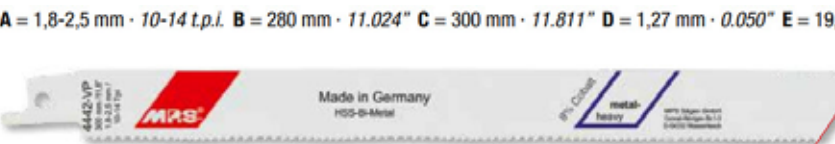

Voor dikke blikke buizen en profielen, Kunststoffen, CFK, GFK, Epoxy, INOX, staal, open profielen en gesloten profielen, stalenbuizen, hout met spijkers, Haaksesnede

**Kortingscode 53**

Art. Nr.		VE	MBH	Prijs
4444VP-5	<b>Reciprozaag UNIVERSEEL hout/metaal, BIM, 280 mm T1,8 mm/2,5mm 5st</b>	20	1	€ 31,80



**VARIOZAHN**

Bosch S 1222 VF  
Milwaukee  
48005194

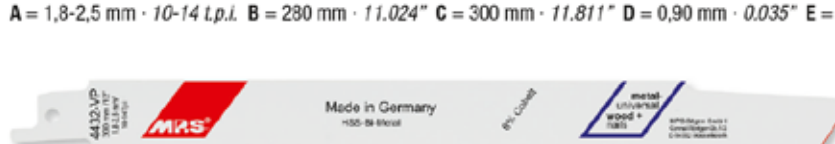

Universeel voor hout en metaal, aluminium, vezelversterkte kunststof, CFK, GFK, Epoxy, INOX, middelsterk stalenbuizen, hout met spijkers

**CV** Chrom Vanadium

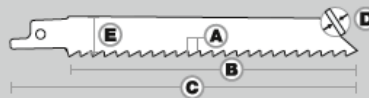

**RECIPRO-PROFI-LINE-UNIVERZEEL**

**Kortingscode 53**

Art. Nr.		VE	MBH	Prijs
4430VP-5	Reci.zaag BiMVZ Meta T1,8-2,5 150mm 5st	20	1	€ 17,07

**Kortingscode 54**

Art. Nr.		VE	MBH	Prijs
4430VP-2	Reci.zaag BiMVZ Meta T1,8-2,5 150mm 2st	25	25	€ 8,50

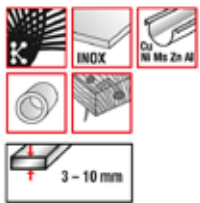

Bosch S 922 VF  
Metabo 631492000  
Lenox 635R  
Milwaukee 48-00-5292  
**VARIOZAHN**  
**TOPSELLER**

A = 1,8-2,5 mm · 10-14 t.p.i. B = 130 mm · 5.118" C = 150 mm · 5.906" D = 0,90 mm · 0.035" E = 19,00 mm · 0.748"



Universeel voor hout en metaal, aluminium, vezelversterkte kunststof, CFK, GFK, Epoxy, INOX, middelsterk staalenbuizen, hout met spijkers

**Kortingscode 53**

Art. Nr.		VE	MBH	Prijs
4431VP-5	Reci.zaag BiMVZ Meta T1,8-2,5 200mm 5st	20	1	€ 22,65

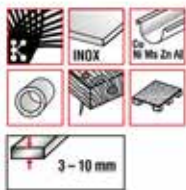

Bosch S 1022 VF  
Lenox 835R  
Milwaukee 48-00-5293  
**VARIOZAHN**  
**TOPSELLER**

A = 1,8-2,5 mm · 10-14 t.p.i. B = 180 mm · 7.087" C = 200 mm · 7.874" D = 0,90 mm · 0.035" E = 19,00 mm · 0.748"



Universeel voor hout en metaal, aluminium, vezelversterkte kunststof, CFK, GFK, Epoxy, INOX, middelsterk staalenbuizen, hout met spijkers

**Kortingscode 53**

Art. Nr.		VE	MBH	Prijs
4432VP-5	Reci.zaag BiMVZ Meta T1,8-2,5 300mm 5st	20	1	€ 32,37



Bosch S 1022 VF  
Lenox 835R  
Milwaukee 48-00-5293  
**VARIOZAHN**  
**TOPSELLER**

A = 1,8-2,5 mm · 10-14 t.p.i. B = 180 mm · 7.087" C = 200 mm · 7.874" D = 0,90 mm · 0.035" E = 19,00 mm · 0.748"



Universeel voor hout en metaal, aluminium, vezelversterkte kunststof, CFK, GFK, Epoxy, INOX, middelsterk staalenbuizen, hout met spijkers

**Kortingscode 53**

Art. Nr.		VE	MBH	Prijs
4434VP-5	Reciprozaag UNIVERSEEL hout/metaal, BIM, 230 mm T1,8mm 5st	20	1	€ 25,00

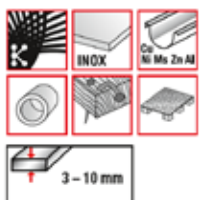

Bosch S 1122 VF  
Metabo 631495000  
**VARIOZAHN**  
**TOPSELLER**

A = 1,8-2,5 mm · 10-14 t.p.i. B = 210 mm · 8.268" C = 230 mm · 9.055" D = 0,90 mm · 0.035" E = 19,00 mm · 0.748"



Universeel voor hout en metaal, aluminium, vezelversterkte kunststof, CFK, GFK, Epoxy, INOX, middelsterk staalenbuizen, hout met spijkers en PALLETS



**CV** Chrom Vanadium

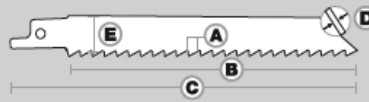

**Kortingscode 53**

Art. Nr.	VE	MBH	Prijs
<b>4464VP-5</b> Reciprozaag <b>UNIVERSEEL hout/metaal, BIM, 230 mm T2,5 mm 5st</b>	20	1	€ 25,23

A = 2,5 - 3,2 mm · 8 - 10 t.p.i. B = 210 mm · 8.268" C = 230 mm · 9.055" D = 0,90 mm · 0.035" E = 19,00 mm · 0.748"

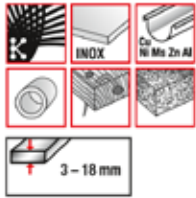

**VARIOZAHN**

Universeel voor hout en metaal, aluminium, vezelversterkte kunststof, CFK, GFK, Epoxy, INOX, middelsterk staalenbuizen, hout met spijkers

**PALLETREPARATIE**



**RECIPRO-PROFI-LINE-PALLETTE**

**Kortingscode 53**

Art. Nr.	VE	MBH	Prijs
<b>4466VP-100</b> Reciprozaag <b>PROFI-PALLET hout/metaal, BIM, 215 mm T1,8 mm 100st</b>	100	100	€ 409,33

A = 1,8 - 2,5 mm · 10 - 14 t.p.i. B = 195 mm · 7.677" C = 215 mm · 8.464" D = 0,90 mm · 0.035" E = 19,00 mm · 0.748"

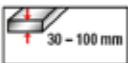

**VARIOZAHN**

Speciale uitvoering voor het repareren van pallets

**Kortingscode 53**

Art. Nr.	VE	MBH	Prijs
<b>4467VP-100</b> Reciprozaag <b>PROFI-PALLET hout/metaal, BIM, 230 mm T1,8 mm 100st</b>	100	100	€ 444,01

Bosch S 1122 VFR A = 1,8 - 2,5 mm · 10 - 14 t.p.i. B = 210 mm · 8.267" C = 230 mm · 9.055" D = 0,90 mm · 0.035" E = 19,00 mm · 0.748"

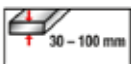

**VARIOZAHN**

Speciale uitvoering voor het repareren van pallets

**Kortingscode 53**

Art. Nr.	VE	MBH	Prijs
<b>4468VP-100</b> Reciprozaag <b>PROFI-PALLET hout/metaal, BIM, 230 mm T1,8 mm DIK 100st</b>	100	100	€ 559,63

Bosch S 1125 VFR A = 1,8 - 2,5 mm · 10 - 14 t.p.i. B = 210 mm · 8.267" C = 230 mm · 9.055" D = 1,27 mm · 0.05" E = 19,00 mm · 0.748"  
Lenox 1010RPC

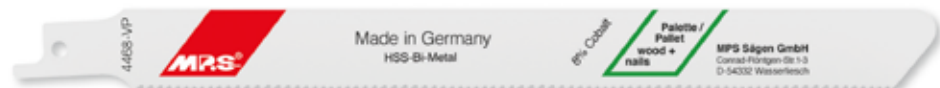

**VARIOZAHN**

Speciale uitvoering voor het repareren van pallets

**CV** Chrom Vanadium

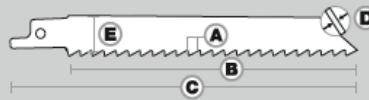

**MPS**

Einsetzbar wie  
to use as



RECIPRO-PROFI-LINE-DEMONTAGE

**Kortingscode 53**

Art. Nr.		VE	MBH	Prijs
4437-5	<b>Reciprozaag PROFI-DEMOLITION hout/metaal, BIM, 300 mm T2,0 mm 5st</b>	20	1	€ 32,89
A = 2,5 mm · 10 t.p.i. B = 210 mm · 8.268" C = 230 mm · 9.055" D = 1,27 mm · 0.050" E = 19,00 mm · 0.748"				

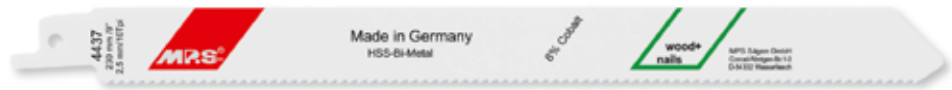
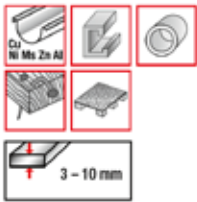

voor sloop en demontage. Aluminium, dikke open profielen, middelsterk staalenbuizen, hout met spijkers, pallets

**MS**

**Kortingscode 53**

Art. Nr.		VE	MBH	Prijs
4439-5	<b>Reciprozaag PROFI-DEMOLITION hout/metaal, BIM, 300 mm T2,0 mm 5st</b>	20	1	€ 40,49
A = 2 mm · 13 t.p.i. B = 280 mm · 11.024" C = 300 mm · 11.811" D = 1,27 mm · 0.050" E = 19,00 mm · 0.748"				

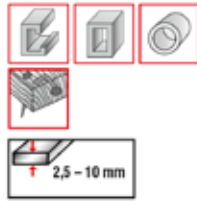

voor sloop en demontage. Aluminium, dikke open profielen, middelsterk staalenbuizen, hout met spijkers, pallets

**MS**

**Kortingscode 53**

Art. Nr.		VE	MBH	Prijs
4442-5	<b>Reciprozaag PROFI-DEMOLITION hout/metaal, BIM, 150 mm T4,2 mm 5st</b>	20	1	€ 27,76
4444-5	<b>Reciprozaag PROFI-DEMOLITION hout/metaal, BIM, 230 mm T4,2 mm 5st</b>	20	1	€ 37,84

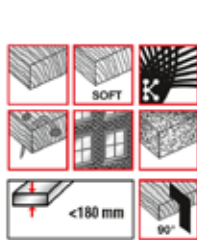

Bosch S 1110 DF;  
S 1110 VF  
Metabo 631926000  
Lenox 966R  
Milwaukee  
48-00-5026

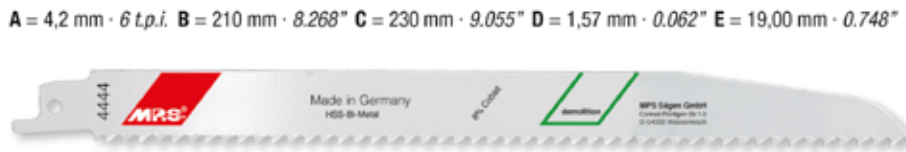

voor sloop en demontage, hardhout, zacht hout, constructiehout, MDF, spaanplaat, vezelversterkte kunststof, CFK, GFK, Epoxy, hout met spijkers

**MS**

**Kortingscode 53**

Art. Nr.		VE	MBH	Prijs
4449-5	<b>Reciprozaag PROFI-DEMOLITION hout/metaal, BIM, 300 mm T4,2 mm 5st</b>	20	1	€ 46,15
A = 4,2 mm · 6 t.p.i. B = 280 mm · 11.024" C = 300 mm · 11.811" D = 1,57 mm · 0.062" E = 19,00 mm · 0.748"				



Bosch S 1210 VF  
Lenox 106R  
Milwaukee  
48-00-5027



voor sloop en Demontage, hardhout, zacht hout, konstruktiehout, MDF, spaanplaat, vezelversterkte kunststof, CFK, GFK, Epoxy, hout met spijkers, sloop, renovatie, Haaksnesede

**MS**

MPS

**CV** Chrom Vanadium

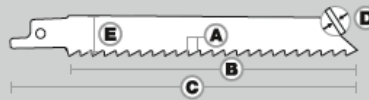

**MPS**

Einsetzbar wie  
to use as



RECIPRO-PROFI-TOP-CARBIDE

**Kortingscode 53**

Art. Nr.		VE	MBH	Prijs
4096-1	<b>Reciprozaag PROFI-CARBIDE gips/steen, HM, 300mm T18 mm 1st</b>	20	1	€ 49,21

4096

Bosch S 1243 HM A = 18 mm · 1.3 t.p.i. B = 280 mm · 11.023" C = 300 mm · 11.811" D = 2,97 mm · 0.118" E = 46 mm · 1.811"  
Metabo 631917000

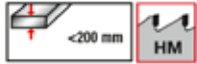

Abrasive materialen, lange levensduur gasbeton, metselwerk, muren

**Kortingscode 53**

Art. Nr.		VE	MBH	Prijs
4097-1	<b>Reciprozaag PROFI-CARBIDE gips/steen, HM, 460 mm T18 mm 1st</b>	20	1	€ 78,27

4097

Bosch S 2243 HM A = 18 mm · 1.3 t.p.i. B = 440 mm · 17.322" C = 460 mm · 18.110" D = 2,97 mm · 0.118" E = 46 mm · 1.811"  
Metabo 631918000

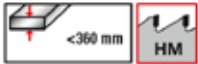

Abrasive materialen, lange levensduur gasbeton, metselwerk, muren

**Kortingscode 53**

Art. Nr.		VE	MBH	Prijs
4174-1	<b>Reciprozaag PROFI-CARBIDE staal/RVS, HM, 230 mm T3,0 mm 1st</b>	20	1	€ 33,50

4174

Bosch S 1155 CHM A = 3 mm · 8 t.p.i. B = 210 mm · 8.268" C = 230 mm · 9.055" D = 1,25 mm · 0.049" E = 25,4 mm · 1.0"



Voor metaal, INOX, hardmetalen tanden. INOX, dikke open profielen, dikke gesloten profielen, dikke staalenbuizen



Kortingscode 53

Art. Nr.		VE	MBH	Prijs
10001	<b>Wisselbeitel schaafmtes 75,5mm</b>	10	10	€ 65,52

AEG, Black & Decker, Bosch, Festo, Haffner, HolzHer, Kress, Mafell, Metabo, Scheer, Skil

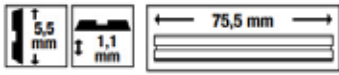

Kortingscode 53

Art. Nr.		VE	MBH	Prijs
10002	<b>Wisselbeitel schaafmtes 80,5mm</b>	10	10	€ 65,52

Elu

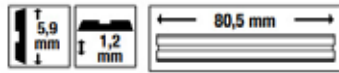

Kortingscode 53

Art. Nr.		VE	MBH	Prijs
10003	<b>Wisselbeitel schaafmtes 82,5mm</b>	10	10	€ 65,52

AEG, Black & Decker, Bosch, Fein, Haffner, Hitachi, Mafell, Makita, Metabo, Peugeot, Skil





<p><b>3901</b></p> <p><b>50x35mm</b></p> <p>Geschikt voor</p> <p><b>Bosch AIZ 32 EPC</b> Fein 63502133210; 63502133250</p> <p><b>CV</b></p> <p><b>CS</b></p>	<p><b>Zaagblad voor hout</b></p>	<p><b>3902</b></p> <p><b>65x50mm</b></p> <p>Geschikt voor</p> <p><b>Bosch All 65 APC</b> Fein 63502225210; 63502225250</p> <p><b>CV</b></p> <p><b>CS</b></p>	<p><b>Gebogen zaagblad voor hout</b></p>	<p><b>3907</b></p> <p><b>50x35mm</b></p> <p>Geschikt voor</p> <p><b>Bosch AIZ 32 B5PB</b> Fein 63502205210</p> <p><b>BIM</b></p> <p><b>CS</b></p>	<p><b>Zaagblad voor hout</b></p>	<p><b>3910</b></p> <p><b>50x28mm</b></p> <p>Geschikt voor</p> <p>Fein 63502222210</p> <p><b>BIM</b></p> <p><b>MS</b></p>	<p><b>Zaagblad voor hout en metaal</b></p>
<p><b>3903</b></p> <p><b>30x10mm</b></p> <p>Geschikt voor</p> <p><b>Bosch AIZ 10 AB</b> Fein 63502184210; 63502184250</p> <p><b>BIM</b></p> <p><b>MS</b></p>	<p><b>Zaagblad voor hout</b></p>	<p><b>3911</b></p> <p><b>50x44mm</b></p> <p>Geschikt voor</p> <p>to use as Fein 63502223210</p> <p><b>BiM</b></p> <p><b>MS</b></p>	<p><b>Gebogen zaagblad voor hout en metaal</b></p>	<p><b>3904</b></p> <p><b>34x20mm</b></p> <p>Geschikt voor</p> <p><b>Bosch AIZ 20 AB</b> Fein 63502183210; 63502183250</p> <p><b>BIM</b></p> <p><b>MS</b></p>	<p><b>Zaagblad voor hout</b></p>	<p><b>3912</b></p> <p><b>50x30mm</b></p> <p>Geschikt voor</p> <p><b>Bosch AIZ 32 AB</b> Fein 63502157210</p> <p><b>BIM</b></p> <p><b>MS</b></p>	<p><b>Zaagblad voor hout en metaal</b></p>
<p><b>3905</b></p> <p><b>50x35mm</b></p> <p>Geschikt voor</p> <p><b>Bosch AIZ 32 ABP</b> Fein 63502160210; 63502160250</p> <p><b>BIM</b></p> <p><b>MS</b></p>	<p><b>Zaagblad voor hout</b></p>	<p><b>3906</b></p> <p><b>50x50mm</b></p> <p>Geschikt voor</p> <p>to use as Fein 63502221210</p> <p><b>BIM</b></p> <p><b>MS</b></p>	<p><b>Gebogen zaagblad voor hout</b></p>	<p><b>3913</b></p> <p><b>D85 mm</b> <b>3 11/32"</b></p> <p>Geschikt voor</p> <p>to use as Fein 63502106210</p> <p><b>HSS</b></p>	<p><b>Zaagblad voor hout en metaal</b></p>	<p><b>3914</b></p> <p><b>D85 mm</b> <b>3 11/32"</b></p> <p>Geschikt voor</p> <p><b>Bosch ACS 85 EB</b> Fein 63502174210</p> <p><b>BiM</b></p>	<p><b>Zaagblad voor hout en metaal</b></p>

**Kortingscode 52**

Art. Nr.		VE	MBH	Prijs
<b>3901</b>	STARLOCK zaagblad 50x35 universeel	10	1	€ 17,20
<b>3902</b>	STARLOCK zaagblad 65x50 universeel	10	1	€ 18,96
<b>3903</b>	STARLOCK zaagblad 30x10 universeel en spijkers	10	1	€ 13,05
<b>3904</b>	STARLOCK zaagblad 34x20 universeel en spijkers	10	1	€ 15,26
<b>3905</b>	STARLOCK zaagblad 50x35 universeel en spijkers	10	1	€ 21,56
<b>3906</b>	STARLOCK zaagblad 50x50 universeel en spijkers	10	1	€ 21,26
<b>3907</b>	STARLOCK zaagblad 50x35 zuivere snede	10	1	€ 23,24
<b>3910</b>	STARLOCK zaagblad 50x28 dun staal en alum.	10	1	€ 22,09
<b>3911</b>	STARLOCK zaagblad 50x44 dun staal en alum.	10	1	€ 25,27
<b>3912</b>	STARLOCK zaagblad 50x30 dun staal en alum.	10	1	€ 15,79
<b>3913</b>	STARLOCK zaagblad HSS rond 85 mm dun staal en alum.	10	1	€ 33,69
<b>3914</b>	STARLOCK zaagblad BIM rond 85 mm dun staal en alum.	10	1	€ 57,55

**3920**

**Slijpplaat geperforeerd**

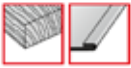

**80mm**

Geschikt voor

**Bosch AVZ 93 G**  
**Fein 63806136220**

**CV**



**3921-3923**

**Universele slijpbladen**



**3921**

**K 60 / 80mm**

Geschikt voor

**Fein 63717109041**

**3922**

**K 120 / 80mm**

Geschikt voor

**Fein 63717112045**

**3923**

**K 180 / 80mm**

Geschikt voor

**Fein 63717114047**



**3924**

**HM zaagblad gesegmenteerd voor gasbeton, voegen en tegels**



**D75 mm**  
**2 31/32"**

Geschikt voor

**Fein 63502118210**

**HM**



**3925**

**CV spatel**



**35x70mm**

Geschikt voor

**Fein 63903245230**

**CV**



**3926**

**HM rasp driehoek**



**80mm**

Geschikt voor

**Bosch AVZ 78 RT2**  
**Fein 63731001210**

**HM**



**3927**

**CV schraper, flexibel**



**34x52mm**

Geschikt voor

**Bosch ATZ 52 SFC**  
**Fein 63903165210**

**CV**



**Kortingscode 52**

Art. Nr.		VE	MBH	Prijs
<b>3920</b>	STARLOCK schuurplaat 80 mm met gaten	10	1	€ 15,26
<b>3921</b>	STARLOCK schuurpapier K60 / 80 mm	10	1	€ 6,75
<b>3922</b>	STARLOCK schuurpapier K120 / 80 mm	10	1	€ 6,75
<b>3923</b>	STARLOCK schuurpapier K180 / 80 mm	10	1	€ 6,44
<b>3924</b>	STARLOCK zaagblad HM H.rond 75 mm gasbeton, voegen, tegels	10	1	€ 34,00
<b>3925</b>	STARLOCK spatel 70 mm	10	1	€ 13,72
<b>3926</b>	STARLOCK driehoek rasper 80 mm	10	1	€ 37,04
<b>3927</b>	STARLOCK spatel flexibel 34x52 mm	10	1	€ 15,48



**Kortingscode 52**

Art. Nr.		VE	MBH	Prijs
5019	GATZAAG, BIM, 19mm	10	1	€ 7,50
5022	GATZAAG, BIM, 22mm	10	1	€ 8,03
5025	GATZAAG, BIM, 25mm	10	1	€ 8,56
5029	GATZAAG, BIM, 29mm	10	1	€ 9,08
5032	GATZAAG, BIM, 32mm	10	1	€ 10,05
5035	GATZAAG, BIM, 35mm	10	1	€ 10,28
5044	GATZAAG, BIM, 44mm	10	1	€ 12,83
5051	GATZAAG, BIM, 51mm	10	1	€ 13,54
5057	GATZAAG, BIM, 57mm	10	1	€ 14,24
5060	GATZAAG, BIM, 60mm	10	1	€ 15,26
5064	GATZAAG, BIM, 64mm	10	1	€ 15,39
5068	GATZAAG, BIM, 68mm	10	1	€ 16,67
5073	GATZAAG, BIM, 73mm	10	1	€ 17,51
5076	GATZAAG, BIM, 76mm	10	1	€ 19,36
5083	GATZAAG, BIM, 83mm	10	1	€ 21,65
5100	GATZAAG, BIM, 100mm	10	1	€ 34,00
5102	GATZAAG, BIM, 102mm	10	1	€ 27,17
5114	GATZAAG, BIM, 114mm	10	1	€ 29,77
5127	GATZAAG, BIM, 127mm	10	1	€ 33,21
5146	GATZAAG, BIM, 146mm	10	1	€ 56,17
5152	GATZAAG, BIM, 152mm	10	1	€ 44,01
5190	GATZAAG, BIM, 190mm	10	1	€ 105,49
5200	GATZAAG, BIM, 200mm	10	1	€ 116,01



**BiM**



MPS

5560



**Kortingscode 52**

Art. Nr.		VE	MBH	Prijs
5560	GATZAGEN SET Sanitair 8 delig 19,22,29,38,44,57	1	1	€ 128,86



**STAHLPROFI**



**Kortingscode 52**



Art. Nr.		VE	MBH	Prijs
6019	GATZAAG HSS BiM metaal 19mm	10	1	€ 10,29
6022	GATZAAG HSS BiM metaal 22mm	10	1	€ 11,92
6025	GATZAAG HSS BiM metaal 25mm	10	1	€ 14,46
6029	GATZAAG HSS BiM metaal 29mm	10	1	€ 16,47
6032	GATZAAG HSS BiM metaal 32mm	10	1	€ 18,52
6035	GATZAAG HSS BiM metaal 35mm	10	1	€ 19,35
6044	GATZAAG HSS BiM metaal 44mm	10	1	€ 21,53
6051	GATZAAG HSS BiM metaal 51mm	10	1	€ 25,88
6057	GATZAAG HSS BiM metaal 57mm	10	1	€ 28,74
6060	GATZAAG HSS BiM metaal 60mm	10	1	€ 30,07
6064	GATZAAG HSS BiM metaal 64mm	10	1	€ 30,79
6068	GATZAAG HSS BiM metaal 68mm	10	1	€ 32,87
6073	GATZAAG HSS BiM metaal 73mm	10	1	€ 34,75
6075	GATZAAG HSS BiM metaal 75mm	10	1	€ 38,22
6076	GATZAAG HSS BiM metaal 76mm	10	1	€ 39,16
6083	GATZAAG HSS BiM metaal 83mm	10	1	€ 42,72
6086	GATZAAG HSS BiM metaal 86mm	10	1	€ 43,94
6100	GATZAAG HSS BiM metaal 100mm	10	1	€ 49,86
6102	GATZAAG HSS BiM metaal 102mm	10	1	€ 51,08
6146	GATZAAG HSS BiM metaal 146mm	10	1	€ 73,36

5505



11,0

7/16



32 - 210

1 1/4 - 8 1/4

**Kortingscode 52**

Art. Nr.		VE	MBH	Prijs
5503	GATZAAG houder opname 6kant passend voor Gatz. 14tot30 mm	10	1	€ 9,61
5505	GATZAAG houder opname 6kant passend voor Gatz. 32tot210 mm	10	1	€ 13,94
5524	GATAZAAG centreerboor 6,36x80 mm	10	1	€ 6,81
5526	GATAZAAG centreerboor voor 5503, 5504, 5505	10	1	€ 4,19





## HARDMETAAL - HANDCIRKELZAAGBLAD

zacht hout, constructiehout, Multiplex, meubelplaat, MDF, spaanplaat, zeer snelle snede

Kortingscode 52

Art. Nr.		VE	MBH	Prijs
18207	Handcirkelzaagblad, Hm 160 x 20/16 - 30 Wisseltanden	1	1	€ 89,89
18116	Handcirkelzaagblad, Hm 160 x 20/16 - 20 Wisseltanden	1	1	€ 67,53
18132	Handcirkelzaagblad, Hm 190 x 30/20/16 - 30 Wisseltanden	1	1	€ 81,70
18145	Handcirkelzaagblad, Hm 230 x 30/16 - 34 Wisseltanden	1	1	€ 97,12



## HARDMETAAL - HANDCIRKELZAAGBLAD

Voor fijne snede in hout, hardhout, zacht hout, constructiehout, meubelplaat, keukenbladen, Multiplex, meubelplaat, MDF, spaanplaat

Kortingscode 52

Art. Nr.		VE	MBH	Prijs
18221	Handcirkelzaagblad, Hm 190 x 30/20/16 - 42 Wisseltanden	10	1	€ 94,92
18229	Handcirkelzaagblad, Hm 210 x 30/25 - 42 Wisseltanden	10	1	€ 115,71



## HARDMETAAL - HANDCIRKELZAAGBLAD

Voor hardhout, meubelplaat, keukenbladen, multiplex, meubelplaat, MDF, spaanplaat, laminaat, kunststof, PE, PP, PVC, vezelversterkte kunststof, CFK, GFK, Epoxy

Kortingscode 52

Art. Nr.		VE	MBH	Prijs
18307	Handcirkelzaagblad, Hm 160 x 20 - 42 Wisseltanden	10	1	€ 89,89
18309	Handcirkelzaagblad, Hm 160 x 30 - 42 Wisseltanden	10	1	€ 89,89
18321	Handcirkelzaagblad, Hm 190 x 30 - 52 Wisseltanden	10	1	€ 107,52
18329	Handcirkelzaagblad, Hm 210 x 30 - 56 Wisseltanden	10	1	€ 136,50
18334	Handcirkelzaagblad, Hm 230 x 30 - 56 Wisseltanden	10	1	€ 138,71



## HARDMETAAL - TAFELCIRKELZAAGBLAD

Voor keukenbladen, MDF, spaanplaat

Kortingscode 52

Art. Nr.		VE	MBH	Prijs
12001	Tafelcirkelzaagblad, HM 250 x 30 - 40 UW Wisseltanden	10	1	€ 129,75
12004	Tafelcirkelzaagblad, HM 300 x 30 - 48 UW Wisseltanden	10	1	€ 159,76
12005	Tafelcirkelzaagblad, HM 300 x 30 -72 KW Wisseltanden	10	1	€ 177,58

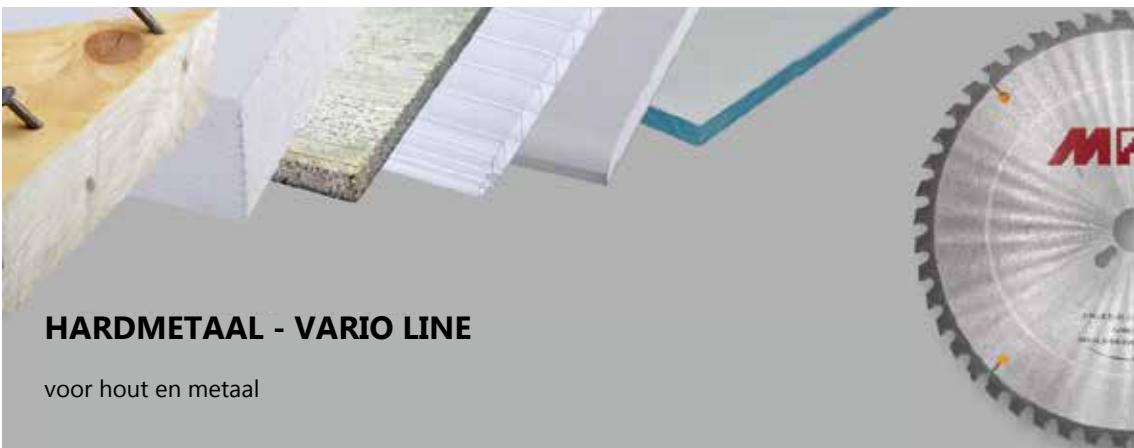

## HARDMETAAL - VARIO LINE

voor hout en metaal

Kortingscode 52

Art. Nr.		VE	MBH	Prijs
16003	Cirkelzaagblad, Hout en Metaal 160 x 20 - 24 FF tanden	10	1	€ 100,81
16007	Cirkelzaagblad, Hout en Metaal 190 x 30 - 30 FF tanden	10	1	€ 106,95



## HARDMETAAL - TAFELCIRKELZAAGBLAD

Voor fijnste snede in hout, meubelplaat,keukenbladen, Multiplex, meubelplaat, MDF, spaanplaat, laminaat, HPL, Trespa

Kortingscode 52

Art. Nr.		VE	MBH	Prijs
12003	Tafelcirkelzaagblad, HM 250 x 30 - 80 VW Wisseltanden	10	1	€ 173,28
12006	Tafelcirkelzaagblad, HM 300 x 30 - 96 VW Wisseltanden	10	1	€ 212,15
12009	Tafelcirkelzaagblad, HM 350 x 30 - 108 VW Wisseltanden	10	1	€ 235,30



## Boutenscharen

### Boutenschaar 40HRC

**Kortingscode 79**

Art. Nr.	Lengte	Omschrijving	VE	MBH	Prijs
97133	336 cm	40HRC	1	1	€ 51,63
97146	46 cm	40HRC	1	1	€ 68,79
97162	62 cm	40HRC	1	1	€ 95,60
97178	78 cm	40HRC	1	1	€ 122,80
97190	90 cm	40HRC	1	1	€ 149,63



### Mattenschaar

Orbis Mattenschaar 40HRC

**Kortingscode 79**

Art. Nr.	Lengte	Omschrijving	VE	MBH	Prijs
97290	90 cm	40HRC	1	1	€ 133,15



## Tangen

### Waterpomptang

Orbis waterpomptang rood gelakt

**Kortingscode 79**

Art. Nr.	Lengte	VE	MBH	Prijs
77175	170 mm	6	1	€ 15,05
77255	250 mm	6	1	€ 17,22
77305	300 mm	6	1	€ 25,91







Con-Pearl®| X-ABS  
Het duurzame kunststof bestaande uit meerdere geperste lagen



Nieuw: insteekvakken nu met rode bias.



## De voordelen van CP-7

Hoogwaardige kunststofborstels zorgen voor een extreem klemeffect

Het gereedschap zit zelfs ondersteboven veilig vast

Gereedschappen kunnen in een handomdraai opgeborgen worden en zijn natuurlijk net zo snel binnen handbereik

De CP-7-gereedschapshouder is alleen bij PARAT verkrijgbaar

### Cijferslot

Stel uw eigen numerieke combinatie in om de inhoud van de koffer veilig te bewaren.



### TSA LOCK™

Een bagagestuk uitgerust met een TSA-slot kan eenvoudig worden geopend door douanepersoneel op de luchthaven zonder de koffer te beschadigen.





## Classic KingSize Roll Neo

**NIEUW  
IN 2020**

**De bodem van de koffer is door de externe trolley nu geheel vlak!**

De nieuwe wielen zorgen voor een gedempt en comfortabel transport van gereedschap tot 30 kg.



### CLASSIC KingSize Roll Neo - Insteekvakken

36 Liter

Tot 50 stuks gereedschap kunnen veilig worden opgeborgen in de twee gereedschapsplanken met hoogwaardige insteekvakken. Nieuw is de bodemplaat die rechtop staat en toegang geeft tot het gereedschap dat in de bodemplaat is opgeslagen, terwijl de gebruiker tegelijkertijd bij het gereedschap kan komen dat in de compartimenten van de afdeklaat is opgeslagen.



**Kortingscode 09**

Art. Nr.	Binnenmaat BxDxH	Materiaal	Slot	VE	MBH	Prijs
689500171	470x210x360 mm	Con-Pearl®   X-ABS	Kantelslot	24	1	€ 389,44
689550171	470x210x360 mm	Con-Pearl®   X-ABS	Cijferslot	24	1	€ 439,32
689570171	470x210x360 mm	Con-Pearl®   X-ABS	TSA-slot	24	1	€ 407,95



### CLASSIC KingSize Roll Neo - CP-7

36 Liter

In de CLASSIC KingSize Roll neo CP-7 van PARAT blijven de ongeveer 60 tools altijd op hun plaats. Dit wordt gewaarborgd door het CP-7 gereedschapsbord van hoogwaardig Con-Pearl® materiaal. Nu met vernieuwde wielen en wielkasten aan de buitenkant van de koffer. Dit zorgt voor een volledig vlakke bodemschaal, dus meer ruimte.



**Kortingscode 09**

Art. Nr.	Binnenmaat BxDxH	Materiaal	Slot	VE	MBH	Prijs
789500171	470x210x360 mm	Con-Pearl®   X-ABS	Kantelslot	24	1	€ 415,23
789550171	470x210x360 mm	Con-Pearl®   X-ABS	Cijferslot	24	1	€ 442,71
789570171	470x210x360 mm	Con-Pearl®   X-ABS	TSA-slot	24	1	€ 427,34



## Classic KingSize Roll

### CLASSIC Kingsize Roll - insteekvakken

35 Liter

De PARAT CLASSIC-rollenkoffer in kingsize formaat biedt plaats aan maximaal 50 gereedschappen. Al met al heeft de CLASSIC KingSize Roll twee gereedschapspanelen met insteekvakken, een vrij deelbare bodembak voor kleine onderdelen en de bijbehorende afdekplaat met extra insteekvakken. Er zijn ook twee compartimenten voor visitekaartjes en twee pennenlussen en een documentvakje in de kofferdeksel. Het geïntegreerde trolley systeem met lichtlopende wielen en telescopische uittrekbare handgreep zorgt voor een comfortabel transport van de koffer van A naar B.



Kortingscode 09

Art. Nr.	Binnenmaat BxDxH	Materiaal	Slot	VE	MBH	Prijs
489500171	470x200x360 mm	Con-Pearl®   X-ABS	Kantelslot	24	1	€ 372,81
489550171	470x200x360 mm	Con-Pearl®   X-ABS	Cijferslot	24	1	€ 453,04
489570171	470x200x360 mm	Con-Pearl®   X-ABS	TSA-slot	24	1	€ 385,15

### CLASSIC KingSize Roll - CP-7

35 Liter

In de CP-7-gereedschapspanelen van hoogwaardig Con-Pearl®-materiaal kunnen tot 60 gereedschappen worden opgeslagen. Een 88 mm diepe, vrij deelbare bodembak houdt kleine onderdelen of gereedschap veilig opgeborgen. In het deksel is een documentvak met twee visitekaartsleuven en twee pennenlussen geïntegreerd. De CLASSIC KingSize Roll CP-7 is dankzij de grote ruimte, de CP-7 gereedschapspanelen en het rollensysteem zijn bij uitstek geschikt gereedschappen overzichtelijk op te bergen.



Kortingscode 09

Art. Nr.	Binnenmaat BxDxH	Materiaal	Slot	VE	MBH	Prijs
589500171	470x200x360 mm	Con-Pearl®   X-ABS	Kantelslot	24	1	€ 404,53
589550171	470x200x360 mm	Con-Pearl®   X-ABS	Cijferslot	24	1	€ 491,58
589570171	470x200x360 mm	Con-Pearl®   X-ABS	TSA-slot	24	1	€ 479,56



## Classic KingSize Roll



### CLASSIC KingSize Plus Roll | Kantelcilinderslot

51 Liter

Deze gereedschapskist is een klassieker! Een uitschuifbare handgreep maakt van de gereedschapskoffer een allrounder die volgeladen is en gemakkelijk naar elke gewenste locatie kan worden gerold. Als een echt ruimtewonder biedt de gereedschapskist ruimte voor elk gereedschap dat niet mag ontbreken tijdens het werk. Twee gereedschapspanelen met elk 31 en 12 vakken maken het mogelijk om het belangrijkste gereedschap mee te nemen en een einde te maken aan het tijdrovende zoeken naar het juiste gereedschap. In de afdekplaat bevinden zich nog eens 19 insteekvakken, ideaal voor iedereen die graag goed gebruik maakt van de beschikbare ruimte.

**Kortingscode 09**

Art. Nr.	Binnenmaat BxDxH	Slot	Inleg	VE	MBH	Prijs
489600171	575x220x425 mm	Kantelslot	Insteekvakken	14	1	€ 516,16
489610171	575x220x425 mm	Kantelslot	CP-7	14	1	€ 528,39

## Classic



### CLASSIC Individual

27 Liter

De bestseller voor vakmensen die een koffer willen die exact aan hun eisen voldoet. Hiervoor hebben we de CLASSIC individual zonder binnenwerk. De koffer kan geheel naar eigen wensen ingericht worden. De CLASSIC koffers zijn extreem robuust dankzij de behuizing van X-ABS en het aluminium frame, hierdoor kunnen ze gevuld worden tot 30 kg.

**Kortingscode 09**

Art. Nr.	Binnenmaat BxDxH	Slot	Uitvoering	VE	MBH	Prijs
480000171	460x190x310 mm	Kantelslot	Leeg - zonder interieur	35	1	€ 154,93

### CLASSIC Allround

27 Liter



De PARAT CLASSIC Allround gereedschapskoffer biedt plaats aan ongeveer 28 gereedschappen in de meegeleverde compartimenten. De scharnieren houden het kofferdeksel open, zodat het benodigde gereedschap voor handen is. Geïntegreerde vloergeleiders beschermen de werkoppervlakken tegen beschadiging. De ergonomisch gevormde PARAT-draaggreep zorgt voor een comfortabel transport en is bijzonder vochtbestendig dankzij het soft-touch oppervlak.

**Kortingscode 09**

Art. Nr.	Binnenmaat BxDxH	Slot	Inleg	VE	MBH	Prijs
484000171	460x190x310 mm	Kantelslot	insteekvakken	35	1	€ 224,93
584000171	460x190x310 mm	Kantelslot	CP-7	35	1	€ 241,21

**CLASSIC Plus**

27 Liter

Dit model is een all-time classic onder de PARAT CLASSIC koffers - het voldoet aan de eisen die de professional verwacht. Dankzij de inhoud van 27 liter en het goed doordachte opbergsysteem kan de koffer tot 50 stukken gereedschap kwijt.

**Kortingscode 09**

Art. Nr.	Binnenmaat BxDxH	Slot	Inleg	VE	MBH	Prijs
481000171	460x190x310 mm	Kantelslot	Insteekvakken	35	1	€ 248,63
481050171	460x190x310 mm	Cijferslot	Insteekvakken	35	1	€ 294,11
481070171	460x190x310 mm	TSA-slot	Insteekvakken	35	1	€ 290,70
581000171	460x190x310 mm	Kantelslot	CP-7	35	1	€ 262,76



**CLASSIC Deep Space**

36 Liter

De PARAT CLASSIC Deep Space laat klanten versteld staan met zijn extra diepe en vrij in te delen bodemschaal van 88mm. Daarnaast heeft de CLASSIC Deep Space, zoals alle producten uit de CLASSIC serie, een exteem robuust ant-slip huis gemaakt van X-ABS kunststof en is verstevigd met een aluminium frame. Hierdoor kan de koffer belast worden tot 30 kg.

**Kortingscode 09**

Art. Nr.	Binnenmaat BxDxH	Slot	Inleg	VE	MBH	Prijs
488000171	470x210x360 mm	Kantelslot	Insteekvakken	24	1	€ 244,38
588000171	470x210x360 mm	Kantelslot	CP-7	24	1	€ 274,81



**CLASSIC King Size**

36 Liter

De CLASSIC King Size verzorgt extra opslag voor de vakmensen die net wat extra gereedschap nodig hebben op het werk. De premium koffer heeft een extra diepe bodemschaal van 88 mm die vrij in te delen is - hier kan je makkelijk groote apparaten of kleine onderdelen in kwijt.

**Kortingscode 09**

Art. Nr.	Binnenmaat BxDxH	Slot	Inleg	VE	MBH	Prijs
489000171	470x210x360 mm	Kantelslot	Insteekvakken	24	1	€ 270,90
489050171	470x210x360 mm	Cijferslot	Insteekvakken	24	1	€ 295,03
489070171	470x210x360 mm	TSA-slot	Insteekvakken	24	1	€ 326,23
589000171	470x210x360 mm	Kantelslot	CP-7	24	1	€ 300,03
589050171	470x210x360 mm	Cijferslot	CP-7	24	1	€ 348,91
589070171	470x210x360 mm	TSA-slot	CP-7	24	1	€ 345,30
589100171	470x210x360 mm	Kantelslot	CP-7 voor VDE	24	1	€ 300,09







**CLASSIC Protect | CP-7**

27 Liter

De CLASSIC Protect CP-7 heeft een intelligent interieurontwerp van hoogwaardig rasterschuim en praktische CP-7 gereedschapshouders. Dit maakt het de ideale gereedschapskoffer voor alle professionele vakmensen die gevoelige werkinstrumenten, zoals meet- en testapparatuur, moeten meenemen. Het voorgesneden ratschuim in de bodembak kan flexibel worden verdeeld, de extra nubbly-schuimvulling in de kofferdeksel en de afdekplaat beschermt de apparatuur tegen invloeden van buitenaf tijdens het transport en de werkzaamheden. Bovendien biedt de CP-7-gereedschapshouder nog eens 15 sleuven voor extra gereedschap.

**Kortingscode 09**

Art. Nr.	Binnenmaat BxDxH	Materiaal	Slot	VE	MBH	Prijs
586000171	460x190x310 mm	Aluminium   X-ABS	Kantelslot	35	1	€ 247,01



**LIMITED EDITION**

**LIMITED EDITION | CP-7 | Kantelcilinderslot**

34 Liter

De LIMITED EDITION is gebaseerd op de topverkoper CLASSIC gereedschapskoffer van PARAT. Naast het soft-touch oppervlak van slipvast X-ABS kunststof maakt de LIMITED EDITION indruk met zijn doordachte interieurontwerp. Het dubbele aluminium frame versterkt de koffer en maakt deze belastbaar tot 30 kg. De ergonomisch gevormde draaggreep zorgt voor maximaal transportcomfort.

**Kortingscode 09**

Art. Nr.	Binnenmaat BxDxH	Slot	Inleg	VE	MBH	Prijs
1945010001	470x190x360 mm	Kantelslot	Insteekvakken + CP-7	30	1	€ 198,23



**SILVER LINE**

**SILVER Basic | Insteekvakken | Kantelcilinderslot**

27 Liter

De schalen zijn gemaakt van ABS-kunststof met binnenin een dubbelzijdig gereedschapspaneel en een afdekplaat met in totaal 27 insteekvakken en een klemvak voor documenten. Het gereedschapspaneel is gemaakt van stevig Con-Pearl® en vastgezet met draaikoppelingen. Om de koffer te versterken is deze voorzien van stevige metalen scharnieren die de deksel stevig op zijn plaats houden.

**Kortingscode 09**

Art. Nr.	Binnenmaat BxDxH	Slot	Materiaal	VE	MBH	Prijs
485020171	460x180x310 mm	Kantelslot	ABS   Con-Pearl®	40	1	€ 125,72



**SILVER Style | Insteekvakken | Kantelcilinderslot**

26 Liter

PARAT gaf de topverkoper uit het SILVER assortiment een complete facelift en noemde het SILVER Style. De nieuw ontworpen behuizing is gemaakt van het duurzame en anti-slip materiaal X-ABS. Met 21 insteekvakken, een afdekplaat met zes grote insteekvakken en de individueel deelbare bodembak biedt het de bekende PARAT-indeling.

**Kortingscode 09**

Art. Nr.	Binnenmaat BxDxH	Slot	Materiaal	VE	MBH	Prijs
485040171	460x180x310 mm	Kantelslot	X-ABS   Con-Pearl®	35	1	€ 142,37



**SILVER KingSize | Insteekvakken | kantelcilinderslot**

33 Liter

De SILVER KingSize Roll met trolleysysteem maakt het vervoeren van uw gereedschap comfortabel en veel minder zwaar, zelfs over langere afstanden. De koffer met een volume van 25 liter houdt ongeveer 50 gereedschappen.

**Kortingscode 09**

Art. Nr.	Binnenmaat BxDxH	Materiaal	Slot	VE	MBH	Prijs
535500171	470x195x360 mm	X-ABS aluminium	Kantelslot	24	1	€ 279,67



**SILVER KingSize | Insteekvakken | EXTRA STERKE TROLLEY**

33 Liter

De SILVER KingSize Roll met trolleysysteem maakt het vervoeren van uw gereedschap comfortabel en veel minder zwaar, zelfs over langere afstanden. De koffer met een volume van 25 liter houdt ongeveer 50 gereedschappen.

**Kortingscode 09**

Art. Nr.	Binnenmaat BxDxH	Materiaal	Slot	VE	MBH	Prijs
535510171	470x195x360 mm	X-ABS aluminium	Kantelslot	24	1	€ 288,00



**SILVER Allround | Plus | Kingsize**

33 Liter

De SILVER Allround by PARAT is precies wat u verwacht, een ruime koffer voor elke vakman. De 58 mm diepe bodembak kan vrij worden onderverdeeld en biedt plaats aan zowel kleine onderdelen als volumineus werkmateriaal. Er is een ruim documentvak en de kantelcilindersloten bergen gereedschap veilig op.

**Kortingscode 09**

Art. Nr.	Binnenmaat BxDxH	Inleg	Slot	VE	MBH	Prijs
531000171	460x170x310 mm	28 Insteekvakken	Kantelslot	35	1	€ 188,98
533000171	460x170x310 mm	40 Insteekvakken	Kantelslot	35	1	€ 175,58
535000171	470x195x360 mm	50 Insteekvakken	Kantelslot	35	1	€ 200,82



**SILVER Individual**

25 Liter

De PARAT premium gereedschapskoffer SILVER Individual is de ideale basis voor het ontwerpen van een koffer die perfect geschikt is voor uw eigen behoeften. Het grote interieur met een volume van 25 liter biedt voldoende ruimte voor een breed scala aan toepassingen en gereedschappen.

**Kortingscode 09**

Art. Nr.	Binnenmaat BxDxH	Materiaal	Inleg	VE	MBH	Prijs
530000171	460x170x310 mm	X-ABS-   Aluminium	leeg	35	1	€ 125,13



		480.000.171	481.000.171	481.050.171	481.070.171	484.000.171	485.020.171	485.040.171	488.000.171	489.050.171	489.070.171	489.500.171	489.550.171	489.570.171	489.600.171	489.610.171	530.000.171	531.000.171	533.000.171	535.000.171	535.500.171	
592.000.161	Gereedschaptafel 1-zijdig 13 vaks	x															x	x				€ 24,99
594.000.161	Gereedschaptafel 1-zijdig 10 vaks	x	x	x	x	x															x	€ 22,79
594.001.161	Gereedschaptafel 1-zijdig 10 vaks														x	x						€ 36,11
594.001.551	Gereedschaptafel 1-zijdig 10 vaks								x	x	x	x	x									€ 29,15
594.003.551	Gereedschaptafel 1-zijdig 10 vaks																		x			€ 28,07
591.000.161	Gereedschaptafel 2-zijdig	x	x	x	x	x											x					€ 34,19
591.001.161	Gereedschaptafel 2-zijdig														x	x						€ 49,39
591.005.161	Gereedschaptafel 2-zijdig							x													x	€ 26,45
591.041.551	Gereedschaptafel 2-zijdig								x	x	x	x	x	x								€ 34,57
491.000.551	Ger.tafel CP-7 2-zijdig	x																				€ 27,91
496.000.311	Documentvak																x	x				€ 22,49
596.000.311	Documentvak	x	x	x	x	x																€ 21,60
596.002.551	Documentvak								x	x	x											€ 25,87
596.003.551	Documentvak											x	x	x								€ 24,88
596.006.551	Documentvak														x	x						€ 29,56
598.000.161	Bodemschaal	x																				€ 43,16
498.016.161	Bodemschaal																					€ 84,24
498.018.161	Bodemschaal																					€ 51,96
598.000.161	Bodemschaal	x	x	x	x	x																€ 43,16
598.019.161	Bodemschaal								x	x	x									x		€ 50,01
598.020.161	Bodemschaal																x	x				€ 52,10
598.027.161	Bodemschaal											x	x	x								€ 58,40
598.030.161	Bodemschaal														x	x						€ 154,57
598.037.161	Bodemschaal							x												x		€ 37,30
598.042.161	Bodemschaal																				x	€ 50,80
598.044.161	Bodemschaal																					€ 47,92
598.045.161	Bodemschaal																			x		€ 48,21
900.011.161	Langschot 58mm hoog	x	x	x	x	x	x										x	x		x		€ 2,35
900.012.161	Langschot 88mm hoog								x	x	x										x	€ 2,61
900.033.161	Langschot voor trolleys											x	x	x							x	€ 2,51
900.013.161	Dwarsschot 58mm hoog	x	x	x	x	x	x										x	x			x	€ 1,67
900.014.161	Dwarsschot 65mm hoog											x	x	x								€ 3,12
900.015.161	Dwarsschot 58mm hoog																			x	x	€ 1,80
900.016.161	Dwarsschot 58mm hoog								x	x	x	x	x	x								€ 1,72
900.022.161	Dwarsschot 63mm hoog														x	x						€ 2,46
900.024.161	Dwarsschot 88mm hoog														x	x						€ 2,70
900044999	Cijferslot (set 2 stuks)	x	x	x	x	x			x	x	x	x	x	x	x	x						€ 34,14
900043999	TSAslot (set 2 stuks)	x	x	x	x	x			x	x	x	x	x	x	x	x			x	x	x	€ 46,98
900.021.166	Insteekschaal met deksel	x	x	x	x	x		x	x	x	x	x	x	x	x	x	x	x	x	x	x	€ 5,45
497.000.171	Geperforeerdeplaat 400x200	x	x	x	x	x		x	x	x	x	x	x	x	x	x	x	x	x	x	x	€ 13,82
900.007.988	Elastischband + klemset	x	x	x	x	x		x	x	x	x	x	x	x	x	x	x	x				€ 10,00

		581.000.171	584.000.171	586.000.171	588.000.171	589.000.171	589.050.171	589.070.171	589.100.171	589.500.171	589.550.171	589.570.171	689.500.171	689.550.171	689.570.171	789.500.171	789.550.171	789.570.171	1945010001	
592.000.161	Gereedschaptafel 1-zijdig 13 vaks																			€ 24,99
594.000.161	Gereedschaptafel 1-zijdig 10 vaks																			€ 22,79
594.001.161	Gereedschaptafel 1-zijdig 10 vaks																			€ 36,11
594.001.551	Gereedschaptafel 1-zijdig 10 vaks																			€ 29,15
594.003.551	Gereedschaptafel 1-zijdig 10 vaks												x	x	x					€ 28,07
591.000.161	Gereedschaptafel 2-zijdig																			€ 34,19
591.001.161	Gereedschaptafel 2-zijdig																			€ 49,39
591.005.161	Gereedschaptafel 2-zijdig																			€ 26,45
591.041.551	Gereedschaptafel 2-zijdig																			€ 34,57
591.043.551	Gereedschaptafel 2-zijdig												x	x	x					€ 40,76
491.000.551	Ger.tafel CP-7 2-zijdig	x	x		x	x	x	x		x	x	x				x	x	x		€ 27,91
491.042.551	Ger.tafel CP-7 2-zijdig								x											€ 35,54
496.000.311	Documentvak																			€ 22,49
596.000.311	Documentvak	x	x	x																€ 21,60
596.002.551	Documentvak				x	x	x	x												€ 25,87
596.003.551	Documentvak									x	x	x								€ 24,88
596.006.551	Documentvak																			€ 29,56
596.023.551	Documentvak								x											€ 23,31
598.000.161	Bodemschaal																			€ 43,16
498.010.161	Bodemschaal	x	x																	€ 56,84
498.016.161	Bodemschaal								x											€ 84,24
498.018.161	Bodemschaal				x	x	x	x												€ 51,96
498.029.161	Bodemschaal									x	x	x								€ 58,18
598.000.161	Bodemschaal																			€ 43,16
598.019.161	Bodemschaal																			€ 50,01
598.044.161	Bodemschaal												x	x	x					€ 47,92
598.045.161	Bodemschaal															x	x	x		€ 48,21
900.011.161	Langschot 58mm hoog	x	x						x											€ 2,35
900.012.161	Langschot 88mm hoog				x	x	x	x					x	x	x					€ 2,61
900.033.161	Langschot voor trolleys									x	x	x								€ 2,51
900.013.161	Dwarsschot 58mm hoog	x	x																	€ 1,67
900.014.161	Dwarsschot 65mm hoog									x	x	x								€ 3,12
900.015.161	Dwarsschot 58mm hoog								x											€ 1,80
900.016.161	Dwarsschot 58mm hoog				x	x	x	x		x	x	x	x	x	x	x	x	x		€ 1,72
900.022.161	Dwarsschot 63mm hoog																			€ 2,46
900.024.161	Dwarsschot 88mm hoog																			€ 2,70
900044999	Cijferslot (set 2 stuks)	x	x	x	x	x	x	x	x	x	x	x	x	x	x	x	x	x	x	€ 34,14
900043999	TSAslot (set 2 stuks)	x	x	x	x	x	x	x	x	x	x	x	x	x	x	x	x	x	x	€ 46,98
900.021.166	Insteekschal met deksel	x	x	x	x	x	x	x	x	x	x	x	x	x	x	x	x	x	x	€ 5,45
497.000.171	Geperforeerdeplaat 400x200	x	x	x	x	x	x	x		x	x	x	x	x	x	x	x	x	x	€ 13,82
900.007.988	Elastischband + klemset	x	x	x	x	x	x			x	x	x	x	x	x	x	x	x	x	€ 10,00



**BASIC**

**BASIC Wallet**

De PARAT BASIC Wallet Mini is geschikt voor vele verschillende toepassingen, het handige formaat bevat een relatief groot aantal gereedschappen en kan gemakkelijk en comfortabel worden getransporteerd en meegenomen.



Art. Nr.	Buitenmaat BxDxH	Kleur	Uitvoering	VE	MBH	Prijs
<b>5650030061</b>	232x50x270 mm	Zwart	25 rubberen lussen	1	1	€ 32,20
<b>5650040061</b>	300x50x405 mm	Zwart	21 lussen, 26 steekvakken	1	1	€ 63,68
<b>5300004061</b>	340x75x330 mm	Zwart	13 steekvakken	1	1	€ 34,66

**Kortingscode 09**



5650030061



5650040061



5300004061

**BASIC Back Pack**

De praktische BASIC Back Pack biedt plaats aan maximaal 50 gereedschappen in 15 vakken, 6 rubberen lussen en 4 extra ruime opbergvakken en een laptop tot 14" in een apart vak. De met kunststof versterkte bodem beschermt tegen slijtage en blijft hij stabiler staan.

Art. Nr.	Binnenmaat BxDxH	Materiaal	VE	MBH	Prijs
<b>5990830991</b>	360x170x440 mm	Nylon	4	1	€ 89,19

**Kortingscode 09**



**BASIC Rolltas**

Compact, praktisch, handig - dat is de BASIC Roll-Up Case van PARAT. Ze worden veilig, netjes en schoon opgeborgen in hoogwaardige insteekvakken. De nylon Roll-Up Case kan veilig worden gesloten met een praktische plugsluiting en weer gemakkelijk worden geopend - zodat het belangrijkste gereedschap altijd bij de hand is.

Art. Nr.	Afmetingen	Materiaal	Inhoud	VE	MBH	Prijs
<b>5990826991</b>	330x5x410 mm	Nylon	8 Insteekvakken	10	1	€ 7,70
<b>5990827991</b>	330x5x540 mm	Nylon	12 Insteekvakken	10	1	€ 9,43
<b>5990828991</b>	330x5x670 mm	Nylon	15 Insteekvakken	10	1	€ 10,96
<b>5990829991</b>	330x5x740 mm	Nylon	20 Insteekvakken	10	1	€ 13,09

**Kortingscode 09**



**BASIC Softbag**

**Kortingscode 09**

Art. Nr.	Binnenmaat BxDxH	Materiaal	VE	MBH	Prijs
5990832991	465x270x350 mm	Nylon	4	1	€ 49,81



**Kortingscode 09**

Art. Nr.	Binnenmaat BxDxH	Materiaal	VE	MBH	Prijs
5990833991	550x360x260 mm	Nylon	4	1	€ 84,56



**BASIC Tool Bucket**

**Kortingscode 09**

Art. Nr.	Binnenmaat BxDxH	Materiaal	VE	MBH	Prijs
5990831991	370x350x350 mm	Nylon	4	1	€ 84,56



**PARABELT**



**PARABELT Houders voor Accu Boormachine**

In de praktische PARABELT Boorhouder kunnen ongeveer zes bits, een accuschroevendraaier inclusief bevestigingsmateriaal en andere noodzakelijke kleine werkinstrumenten worden opgeborgen in de bijbehorende insteekvakken en apart gescheiden vakken. De PARATBELT nylon tas kan eenvoudig aan de riem worden bevestigd met behulp van een stevige lus.

**Kortingscode 09**

Art. Nr.	Afmetingen	Materiaal	VE	MBH	Prijs
5990839991	330x170x80 mm	Nylon	5	1	€ 7,74



**PARABELT - Hamerhouder**

**Kortingscode 09**

Art. Nr.	Afmetingen	Materiaal	VE	MBH	Prijs
5990838991	290x30x160 mm	Nylon	10	1	€ 6,33



**PARABELT - Meshouder**

De PARABELT-messenhouder wordt met een robuuste lus aan de riem bevestigd. Het mes wordt eenvoudig in de zak gestopt en kan net zo gemakkelijk worden verwijderd, het is geschikt voor verschillende soorten messen. Daarnaast heeft de PARAT-messenhouder een zakje voor reservemessen.

**Kortingscode 09**

Art. Nr.	Afmetingen	Materiaal	VE	MBH	Prijs
5990837991	260x100x25 mm	Nylon	10	1	€ 7,24



**PARABELT Gordeltas Smal**

**Kortingscode 09**

Art. Nr.	Afmetingen	Materiaal	VE	MBH	Prijs
5990836991	290x30x160 mm	Nylon	10	1	€ 6,34



**PARABELT Gordeltas Medium**

**Kortingscode PL**

Art. Nr.	Afmetingen	Materiaal	VE	MBH	Prijs
5990835991	240x100x300	Nylon	1	1	€ 19,68



**PARABELT Houders voor spijkers**

De PARABELT Nail Pocket is geschikt om spijkers of andere kleine voorwerpen die snel bij de hand moeten zijn, op te bergen en gemakkelijk toegankelijk te maken. Het grote hoofdcompartiment is voorzien van vier zakken waarin het gereedschap kan worden opgeborgen. Voor een snelle bevestiging van de Nail Pocket aan de riem is een clip beschikbaar.

**Kortingscode 09**

Art. Nr.	Afmetingen	Materiaal	VE	MBH	Prijs
5990834991	200x220x80 mm	Nylon	10	1	€ 14,20

## PROFI-LINE

### PROFI-LINE Organize

In de assortimentskoffer van de PROFILINE Organize serie is de opslag van kleine onderdelen zeer eenvoudig. De indeling van de compartimenten kan individueel worden gewijzigd. Geschikte inzetstukken worden meegeleverd.

**Kortingscode 09**

Art. Nr.	Afmetingen	Inhoud	VE	MBH	Prijs
<b>5854000391</b>	370x260x55 mm	5 tot max. 26 vakken	6	1	€ 12,57
<b>5853000391</b>	440x320x75 mm	5 tot max. 26 vakken	5	1	€ 18,20



### PROFI-LINE Allround

De PARAT PROFILINE Allround Tool Case is ideaal voor het transporteren van gereedschap en kleine onderdelen, zelfs over lange afstanden. De vergrendelende functie en twee sloten zorgen voor veiligheid tegen het plotseling openen van het deksel.

**Kortingscode 09**

Art. Nr.	Afmetingen BxHxD	Gewicht	Materiaal	VE	MBH	Prijs
<b>5811000391</b>	400x190x210 mm	1,8 kg	Polypropyleen	6	1	€ 24,54
<b>5812000391</b>	435x205x235 mm	2,4 kg	Polypropyleen	3	1	€ 30,45
<b>5813000391</b>	530x220x260 mm	3,0 kg	Polypropyleen	3	1	€ 41,09



### PROFI-LINE KingSize

De gereedschapskoffer is voorzien van twee extra grote wielen. Deze maken zeer eenvoudig transport mogelijk. De inhoud kan worden beveiligd met een hangslot. Bovendien heeft de gereedschapskoffer een uitschuifbaar handvat. De PROFILINE gereedschapskoffer wordt geleverd met twee uitneembare draagelementen.

71 Liter

**Kortingscode 09**

Art. Nr.	Afmetingen BxHxD	Gewicht	Uitvoering	VE	MBH	Prijs
<b>5814500391</b>	530x350x385 mm	7,8 kg	Rolbaar	1	1	€ 100,37





**TOP-LINE**

**TOP-LINE Mini**

De TOP-LINE Mini is dimensioneel stabiel en extreem robuust. Hoogwaardig zwart rundleder maakt het een betrouwbaar werkgereedschap en dankzij de ingebouwde aluminiumversterking is het altijd klaar om te werken, zelfs onder moeilijke omstandigheden. In totaal 17 verschillende compartimenten vereenvoudigen het transport van gereedschappen, houden ze duidelijk gesorteerd en zijn altijd bij de hand. **Kortingscode 09**

Art. Nr.	Binnenmaat BxDxH	Gewicht	Slot	VE	MBH	Prijs
<b>30200581</b>	230x140x300 mm	1,5 kg	ParaLock	80	1	€ 127,58
<b>30000581</b>	220x140x250 mm	1,2 kg	Steekslot	80	1	€ 105,73



**TOP-LINE Allround | Plus | Kingsize**

De TOP-LINE gereedschapstas van zwart rundleder is voorzien van een stabiel voor-, midden- en achterpaneel. De voor- en achterpanelen zijn gedeeltelijk scharnierend en zijn elk voorzien van een CP-7 gereedschapshouder voor verschillende gereedschappen met verschillende diameters. Voor het eenvoudig uitklappen van de wanden zijn de wanden bevestigd met lipjes op de zijwanden van de gereedschapstas. Aluminium beugels bevestigd aan de zijwanden zorgen voor meer stabiliteit en beschermen tegelijkertijd tegen schokken en stoten.

**Kortingscode 09**

Art. Nr.	Binnenmaat BxDxH	Gewicht		VE	MBH	Prijs
<b>14000581</b>	415x165x275 mm	3,3 kg		30	1	€ 231,68
<b>16000571</b>	420x185x315 mm	3,1 kg		30	1	€ 176,03
<b>17000581</b>	460x210x340 mm	4,5 kg		24	1	€ 255,90
<b>18000581</b>	460x210x340 mm	5,4 kg	met steekbeitelh.	24	1	€ 312,66



**TOP-LINE Ladetassen**

Hier waren inderdaad professionals aan het werk: de TOP-LINE gereedschapstassen werden in nauwe samenspraak met professionele gebruikers ontwikkeld en bieden daadwerkelijk wat ze beloven. Door toepassing van extra dik en generfd leder trotseren ze vuil, krassen en stoten. Daarnaast zien ze er ook nog eens goed uit en kunt er al uw gereedschap professioneel mee vervoeren.

**Kortingscode 09**

Art. Nr.	Afmetingen	Laden	CP-7 plekken	VE	MBH	Prijs
<b>43000561</b>	410x190x280 mm	4	30	30	1	€ 187,01
<b>44000581</b>	410x220x310 mm	5	15	24	1	€ 258,60
<b>44500581</b>	410x220x310 mm	5	15 met trolley	24	1	€ 333,40



**NEW CLASSIC**

**NEW CLASSIC Individual**

De PARAT NEW CLASSIC Individual is niet alleen indrukwekkend door zijn tijdloze vorm, maar ook door zijn hoge opbergruimte. De gereedschapstas is gemaakt van hoogwaardig rundleder, maar de zijken zijn gemaakt van hoogwaardig en duurzaam Con-Pearl® om het materiaal te beschermen. De stevig vervaardigde tas is groot genoeg om zonder problemen nog groter gereedschap in te bewaren. Dankzij de stevige draaggreep kan de tas comfortabel en gemakkelijk worden gedragen. De gereedschapstas wordt gesloten door een stevige en degelijke kokervergrendeling, zodat de tas zelfs onder zware belasting niet kan worden geopend.

**Kortingscode 09**

Art. Nr.	Afmetingen	Uitvoering	Inhoud	VE	MBH	Prijs
<b>222000401</b>	360x110x170 mm	Zonder binnewerk	7 liter	112	1	€ 32,73
<b>222800401</b>	390x170x230 mm	Zonder binnewerk	15 liter	35	1	€ 65,87



**NEW CLASSIC Allround | Plus & view**

Gereedschapskoffers uit de NEW CLASSIC serie bewijzen al tientallen jaren hun goede diensten. Het generfdede leder zorgt voor de juiste optiek en laat een professionele indruk achter.

**Kortingscode 09**

Art. Nr.	Binnenmaat BxDxH	Indeling	Slot	VE	MBH	Prijs
<b>5471000031</b>	460x210x340 mm	29 lussen	Steekslot	24	1	€ 227,77
<b>5363000031</b>	420x160x250 mm	20 lussen	Steekslot	35	1	€ 127,04
<b>2460000401</b>	390x185x310 mm	20 lussen + 16 steekvakken	Rasterslot	30	1	€ 151,72



**PARADOC-LINE**

**Schrijfmap**

**Kortingscode 09**

Art. Nr.	Binnenmaat BxDxH			VE	MBH	Prijs
<b>5071000021</b>	250x35x310 mm	Schrijfmap	Leder		1	€ 61,19



**Pilotenkoffer**

**Kortingscode 09**

Art. Nr.	Binnenmaat BxDxH			VE	MBH	Prijs
<b>5074500021</b>	425x180x335 mm	Pilotenkoffer	Leder		1	€ 382,92



**Pilotenkoffer**

**Kortingscode 09**

Art. Nr.	Binnenmaat BxDxH		VE	MBH	Prijs
208363151	435x210x315 mm	Pilotenkoffer	Kunststof	1	€ 532,05
208330151	435x210x315 mm	Pilotenkoffer+trolley	Kunststof		€ 516,32



**Attaché koffer**

**Kortingscode 09**

Art. Nr.	Binnenmaat BxDxH		VE	MBH	Prijs
98227151	455x120x305 mm	Attaché koffer	Kunststof	1	€ 266,99







NEW CLASSIC

De PROTECT line staat voor de beste bescherming, transport en opbergen van gevoelige gereedschappen. De koffers zijn gemaakt om te voldoen aan de normen **IP67**, **STANAG4280** en **DEF STAN 81-41** zoals de **NATO-codering (NSN)**.

PROTECT 20

Kortingscode 09

Art. Nr.	maat BxDxH	binneuitvoering	VE	MBH	Prijs
6430000391	426x159x290 mm	Leeg	1	1	€ 103,00
6430010391	426x159x290 mm	Gevuld met blok schuim	1	1	€ 129,00



PROTECT 30-S ROLL

De PROTECT 30 is voorzien van een trolley en vakverdelingen.

Kortingscode 09

Art. Nr.	Binnenmaat BxDxH		VE	MBH	Prijs
6520000391	520x200x290 mm	Wielen op korte zijde	1	1	€ 444,75



PROTECT 34-SROLL

De PROTECT 34 is voorzien van een trolley en vakverdelingen.

Kortingscode 09

Art. Nr.	Binnenmaat BxDxH		VE	MBH	Prijs
6505000391	500x194x350 mm	Wielen op lange zijde	1	1	€ 408,75





## PROTECT 41

Kortingscode 09

Art. Nr.	Binnenmaat BxDxH		VE	MBH	Prijs
654000391	538x190x405 mm	Leeg	1	1	€ 212,00
6540010391	538x190x405 mm	Gevuld met blok schuim	1	1	€ 262,75



## PROTECT 53

Kortingscode 09

Art. Nr.	Binnenmaat BxDxH		VE	MBH	Prijs
6540500391	538x190x405 mm	Leeg	1	1	€ 315,75
6540510391	538x190x405 mm	Gevuld met blok schuim	1	1	€ 383,75



## PROTECT 71

Kortingscode 09

Art. Nr.	Binnenmaat BxDxH		VE	MBH	Prijs
6620500391	620x250x460 mm	Leeg			€ 412,25
6620510391	620x250x460 mm	Gevuld met blok schuim			€ 500,00



**TOEBEHOREN**

**Klemlijst set**



De BASIC Clamp Strip Set van PARAT is het systematische accessoire in elke werkplaats. De drie PVC-strips bestaan elk uit 12 flexibele dubbele klemmen, waarin gemakkelijk gereedschap zoals schroevendraaiers of ring- en steeksleutels kunnen worden geplaatst.

**Kortingscode 09**

Art. Nr.	Afmetingen	Gewicht	Uitvoering	VE	MBH	Prijs
<b>802000981</b>	330x35x20 mm	260 g	Wandmontage, 3 klemlijsten met telkens 12 flexibele dubbels houders	20	1	€ 14,11

**PARAT Explosievrije zaklampen**

**PARALUX explosievrije zaklampen**

De slanke behuizing van de zaklamp wordt van niet geleidende polycarbonaat gemaakt. Het gebruikte materiaal is zeer robuust en 100 procent water- en stofdicht. Voor een comfortabele bediening met een hand bevindt zich aan de achterkant van de lamp een berubberde knop. De achterste knop maakt eenvoudig in- en uitschakelen van de lamp mogelijk. In het voorgedeelte van de zaklamp is een berubberde lampenkop ingebouwd. De lampenkop is met aluminium bekleed en uitgerust met een duurzame led-lamp. Het lichtbereik van de zaklamp bedraagt ongeveer 35 meter. De veiligheidslamp is voorbereid voor het PARASNAP®-systeem en kan daarmee aan werkhelmen worden bevestigd. Om eenvoudig aan een riem of zak te bevestigen, bevindt er zich een clip aan de behuizing van de zaklamp. De veiligheidslamp wordt inclusief batterijen geleverd. Door de gecertificeerde explosiebeveiliging is de zaklamp geschikt voor extreme werkgebieden en toepassingen.

**Kortingscode PL**

Art. Nr.	Afmetingen	Certificering	Gewicht leeg/vol	VE	MBH	Prijs
<b>6901252158</b>	142x22 mm	PX2	20 g / 45 g	10	1	€ 33,31
<b>6903252158</b>	152x23 mm	PX3	35 g / 85 g	10	1	€ 34,40
<b>6911252158</b>	167x41 mm	PX1	80 g / 185 g	10	1	€ 60,85
<b>6911252166</b>	167x41 mm	PX0	80 g / 185 g	10	10	€ 76,78



6901252158

6903252158

6911252158

6911252166

**Zaklamp X-TREME LED X2**

De zaklamp van niet-geleidende polycarbonaat is 100 procent waterdicht, uiterst robuust en daarom ideaal voor het gebruik in industrie en bij handwerk. Door de slanke constructie is de zaklamp bijzonder handzaam en zeer licht. Voor een eenvoudige bediening is de high performance lamp uitgerust met een achterste schakelaar, die eenvoudig met de duim bediend wordt. De schakelaar dient voor het in- en uitschakelen. Door de gebruikte led-techniek wordt een lichtbereik van maximaal 50 meter gehaald. Met een vast aan de behuizing aangebrachte clip, kan de zaklamp eenvoudig aan je riem worden bevestigd. De batterijen zijn bij de levering inbegrepen.

**Kortingscode PL**

Art. Nr.	Afmetingen	Kleur	Gewicht leeg/vol	VE	MBH	Prijs
<b>6901152150</b>	142x22 mm	wit	20 g / 45 g	10	10	€ 31,32
<b>6901152151</b>	142x22 mm	zwart	20 g / 45 g	10	1	€ 31,32
<b>6901152155</b>	142x22 mm	blauw	20 g / 45 g	10	10	€ 31,32
<b>6911152155</b>	167x41 mm	blauw	80 g / 185 g	10	10	€ 57,34



6901152150

6901152151

6901152155

6911152155

### Zaklamp PX-1 SHORTY

Kortingscode PL

Art. Nr.	Afmetingen	Materiaal	Gewicht leeg/vol	VE	MBH	Prijs
6912254158	110x41 mm	Polycarbonaat	80 g / 120 g	10	1	



### Hoofdlamp HL-P1

De PARALUX® LED hoofdlamp HL-P1 is een veiligheidslamp die een certificaat voor zone 1 bezit. De lamp is stof- en waterdicht. Het zicht tijdens het dragen van de hoofdlamp is 150 m. De helderheid van de lamp wordt door de fabrikant aangegeven met ongeveer 120 lumen. De hoofdlamp is gemaakt van een speciale kunststof die niet geleidend is. De schakelaar is ook gemaakt van rubber en kan worden bediend met een hand. De gehele lampenkop is ook gemaakt van rubber. De hoofdlamp is 100% waterdicht en wordt gebruikt met vier batterijen. De levensduur van de hoofdlamp met volledig opgeladen batterijen is 12 uur. De reflectiehoek kan worden ingesteld en aangepast aan het gebruik.

Kortingscode PL

Art. Nr.	Afmetingen	Materiaal	Gewicht leeg/vol	VE	MBH	Prijs
6911254158	70x65 mm	Polycarbonaat	130 g / 160 g	4	1	€ 78,23



### Opzetstuk glasvezel voor PX-0, PX-1, X-1

Kortingscode PL

Art. Nr.	Afmetingen	Materiaal	Gewicht leeg/vol	VE	MBH	Prijs
6911002151	25 cm			10	1	€ 10,51



### Opzetstuk voor waarschuwingen

Kortingscode PL

Art. Nr.	Afmetingen	Materiaal	Gewicht leeg/vol	VE	MBH	Prijs
6911004154				10	1	€ 6,69





## Klauwhamers

### Klauwhamer 795

Rip-hamer amerikaans model, gepolijste kop en een leren steel.

**Kortingscode 30**



Art. Nr.	Afmeting	Gewicht	Kop	VE	MBH	Prijs
7950022	347 mm	1000 g	Glad	1	1	€ 120,10
7951022	347 mm	1000 g	Geruit	1	1	€ 120,10
7960022	435 mm	1116 g	Glad	6	1	€ 131,40
7961022	435 mm	1116 g	Geruit	6	1	€ 131,40

### Klauwhamer

Klauwhamer met leder handvat.

**Kortingscode 30**



Art. Nr.	Gewicht	Gewicht 2	Handvat	VE	MBH	Prijs
7910013	365 g	13 oz.	Leer	4	1	€ 93,49
7910016	450 g	16 oz.	Leer	4	1	€ 96,98
7910020	570 g	20 oz.	Leer	4	1	€ 100,20
7910024	680 g	24 oz.	Leer	4	1	€ 101,21

### Klauwhamer

Klauwhamer amerikaans model, met ronde kop en hals. Diameter van 27mm en de steel is van een speciale zwarte grip.

**Kortingscode 30**



Art. Nr.	Gewicht	Diameter	Materiaal	VE	MBH	Prijs
2910013	365 g	27 mm	Staal	6	1	€ 31,20
2910016	450 g	27 mm	Staal	6	1	€ 32,71
2920016	450 g	25 mm	Staal	6	1	€ 41,76
2920020	560 g	27 mm	Staal	6	1	€ 46,32

### Klauwhamer

Klauwhamer met een twee componenten greep (rood/zwart)

**Kortingscode 30**



Art. Nr.	Gewicht	Gewicht 2	Handvat	VE	MBH	Prijs
5910016	16 oz	450 g	2-componenten Rood/Zwart	1	1	€ 75,39

### Klauwhamer

Klauwhamer amerikaans model ronde kop. De hamer heeft een 2-componenten greep (oranje/zwart)

**Kortingscode 30**



Art. Nr.	Gewicht	Gewicht 2	Model	VE	MBH	Prijs
89100	16 oz	450 g	Amerikaans	12	1	€ 39,13
8910020	16 oz	450 g	Amerikaans	1	1	€ 39,37

## Klauwhamer

Klauwhamer amerikaans model met fijn gepolijste kop en houten steel.

Kortingscode 30

Art. Nr.	Gewicht	Gewicht 2	Steel	VE	MBH	Prijs
920123	13 oz	350 g	Essen	6	1	€ 28,29
920125	16 oz	450 g	Essen	6	1	€ 28,94
920223	13 oz	350 g	Hickory	6	1	€ 32,01
920225	16 oz	450 g	Hickory	6	1	€ 32,94



## Steigerhamers

### Steigerhamer

Steigerhamer met lerengreep en een magnetische nagelhouder.

Kortingscode 30

Art. Nr.	Handvat	Baan	Uitvoering	VE	MBH	Prijs
79000	Leer	Glad	Met magnetische nagelhouder	1	1	€ 93,49
79010	Leer	Geruit	Met magnetische nagelhouder	1	1	€ 93,49



### Steigerhamer

Steigerhamer fijn gepolijst met een magnetische spijker houder. chroom-molybdeen stalen buis met een speciaal bruin handvat voor extra grip. De klauw en de punten zijn speciaal gehard.

Kortingscode 30

Art. Nr.	Gewicht	Baan	Handgreep	VE	MBH	Prijs
298000600	600 g	Glad	Bruine speciale grip	12	1	€ 51,66
298100600	600 g	Geruit	Bruine speciale grip	12	1	€ 51,66



### Steigerhamer

Steigerhamer met een zwart gelakte kop en een groef om spijkers te trekken. Er zit een speciaal zwart grip handvat op.

Kortingscode 30

Art. Nr.	Gewicht	Baan	Uitvoering	VE	MBH	Prijs
600000600	600 g	Glad	Zwart speciale grip	6	1	€ 24,61
600100600	600 g	Geruit	Zwart speciale grip en nagel gleuf	12	1	€ 24,61



### Steigerhamer

Steigerhamer met een fijngepolijste kop, chrome buis, klauw en de punt zijn speciaal gehard en de hamer heeft een ergonomische, trillingsdempende 2-componenten handgreep (bruin/zwart)

Kortingscode 30

Art. Nr.	Gewicht	Baan	Hamerkop	VE	MBH	Prijs
698000600	600 g	Glad	Fijn gepolijst	12	1	€ 54,29
698100600	600 g	Geruit	Fijn gepolijst	12	1	€ 54,29



## Steigerhamer

Steigerhamer met zwart gelakte kop en magnetische spijkerhouder, ergonomische, trillingsdempende 2-componenten greep (oranje/zwart)

Kortingscode 30



Art. Nr.	Gewicht	Baan	Handvat	VE	MBH	Prijs
82000	600 g	Glad	2-componenten	12	1	€ 37,54
82010-	600 g	Geruit	2-componenten	12	1	€ 37,54

## Bankhamers

### Bankhamer

Bankhamer met een gesmeden vlakke kop en een rood kunststof handvat.

Kortingscode 30



Art. Nr.	Gewicht	Steel	Model	VE	MBH	Prijs
305000200	200 g	Kunststof	Duits	12	1	€ 17,01
305000300	300 g	Kunststof	Duits	12	1	€ 18,39

### BlackTec Bankhamer

Robuust en onwrikbaar: de hamers van de PICARD BlackTec® serie zijn gewend aan zwaar gebruik. De kern van het 3-componentenhandvat is gemaakt van glasvezel. Het absorbeert dus merkbaar de trillingen. Het handvat en de as zijn onlosmakelijk met elkaar verbonden. Een antislip laag van zacht plastic en de ergonomische vorm van de handgreep zorgen voor comfortabel en veilig werken - zelfs met natte of geoliede handen. En natuurlijk voldoet het gebruikte staal ook aan de spreekwoordelijke hoge PICARD kwaliteit.

Kortingscode

Art. Nr.	gewicht	Steel	Intern	VE	MBH	Prijs
327000200	200 g	Kunststof	Glasvezel	6	1	€ 18,15
327000300	300 g	Kunststof	Glasvezel	6	1	€ 18,70
327000400	400 g	Kunststof	Glasvezel	6	1	€ 21,97
327000500	500 g	Kunststof	Glasvezel	6	1	€ 22,67
327000600	600 g	Kunststof	Glasvezel	6	1	€ 25,07
327000800	800 g	Kunststof	Glasvezel	6	1	€ 28,83
327001000	1000 g	Kunststof	Glasvezel	6	1	€ 34,82

### Bankhamer

Bankhamer met stalen buis, vlakke kop en een speciaal zwart grip handvat.

Kortingscode 30



Art. Nr.	Gewicht	Steel	Handgreep	VE	MBH	Prijs
30100300	300 g	Roestvrij Staal	Zwarte speciaal grip	6	1	€ 25,16
30100500	500 g	Roestvrij Staal	Zwarte speciaal grip	6	1	€ 25,16

### Geologenhamer

Geologenhamer met punt en met een speciaal zwart grip handvat. Wat zorgt voor extra comfort.

Kortingscode 30



Art. Nr.	Gewicht	Steel	Uitvoering	VE	MBH	Prijs
36100300	300 g	Roestvrij staal	Met punt	1	1	€ 70,93
36100500	500 g	Roestvrij staal	Met punt	1	1	€ 83,27

## Bankhamer

Steel van essenhout van de hoogste kwaliteit, de kop met afgeschuinde hoeken voorkomt beschadiging.

Kortingscode 30

Art. Nr.	Gewicht	Steel	Model	VE	MBH	Prijs
1010050	50 g	Essen	Duits	12	1	€ 13,55
1010100	100 g	Essen	Duits	12	1	€ 13,55
1010200	200 g	Essen	Duits	12	1	€ 13,55
1010300	300 g	Essen	Duits	12	1	€ 14,81
1010400	400 g	Essen	Duits	12	1	€ 16,35
1010500	500 g	Essen	Duits	12	1	€ 17,18
1010600	600 g	Essen	Duits	6	1	€ 20,79
1010800	800 g	Essen	Duits	6	1	€ 23,69
1011000	1000 g	Essen	Duits	6	1	€ 28,83
1011250	1250 g	Essen	Duits	6	1	€ 38,51
1011500	1500 g	Essen	Duits	6	1	€ 38,51
1012000	2000 g	Essen	Duits	6	1	€ 49,47



## Bankhamer

Hamer van de beste kwaliteit met een knoestvrije hickory steel.

Kortingscode 30

Art. Nr.	Gewicht	Steel	Model	VE	MBH	Prijs
1020100	100 g	Hickory	Duits	12	1	€ 14,49
1020150	150 g	Hickory	Duits	12	1	€ 13,26
1020200	200 g	Hickory	Duits	12	1	€ 14,49
1020300	300 g	Hickory	Duits	12	1	€ 16,29
1020400	400 g	Hickory	Duits	12	1	€ 17,52
1020500	500 g	Hickory	Duits	12	1	€ 19,18
1020600	600 g	Hickory	Duits	12	1	€ 22,87
1020800	800 g	Hickory	Duits	6	1	€ 25,50
1021000	1000 g	Hickory	Duits	6	1	€ 31,10
1021250	1250 g	Hickory	Duits	6	1	€ 35,62
1021500	1500 g	Hickory	Duits	6	1	€ 39,96
1022000	2000 g	Hickory	Duits	6	1	€ 51,82



## Bankhamer

Hamer van de beste kwaliteit met een knoestvrije hickory steel en huls

Kortingscode 30

Art. Nr.	Gewicht	Steel	Model	VE	MBH	Prijs
303120200	200 g	Hickory	Duits	12	1	€ 15,82
303120300	300 g	Hickory	Duits	12	1	€ 17,73
303120400	400 g	Hickory	Duits	12	1	€ 19,22
303120500	500 g	Hickory	Duits	12	1	€ 21,08
303120600	600 g	Hickory	Duits	12	1	€ 25,23





## Bankhamer



Hamerkop volgens DIN 1041. met gewelfde en gelakte hickory-steel. hamerkop matrijsgesmeed, op maat geslepen en gepolijst. Zorgvuldig gehard en ontlaten. Gelakte kop, blanke baan en hamerpin. Veiligheidshamer SecuTec met stalen steelbeschermer met kraag en met PICARD spiebout geborgd (slijtagewaarden van de hamerkop overtreffen de DIN-slijtagewaarden met een veelvoud). speciaal gereedschapsstaal.

**Kortingscode 30**

Art. Nr.	Gewicht	Kop	Steel	VE	MBH	Prijs
<b>12020200</b>	200 g	Gelakt	Hickory	12	1	€ 18,19
<b>12020300</b>	300 g	Gelakt	Hickory	12	1	€ 19,29
<b>12020400</b>	400 g	Gelakt	Hickory	12	1	€ 21,43
<b>12020500</b>	500 g	Gelakt	Hickory	12	1	€ 22,95
<b>12020600</b>	600 g	Gelakt	Hickory	12	1	€ 27,17
<b>12020800</b>	800 g	Gelakt	Hickory	6	1	€ 30,57
<b>12021000</b>	1000 g	Gelakt	Hickory	6	1	€ 37,17
<b>12021500</b>	1500 g	Gelakt	Hickory	6	1	€ 47,59
<b>12022000</b>	2000 g	Gelakt	Hickory	6	1	€ 60,55

## Bolbankhamer

Bolbankhamer engels model met bal en een essen houten steel.

**Kortingscode 30**



Art. Nr.	Gewicht	Model	VE	MBH	Prijs
<b>9010225</b>	225 g	Engels	6	1	€ 17,63
<b>9010340</b>	340 g	Engels	6	1	€ 18,32
<b>9010450</b>	450 g	Engels	6	1	€ 20,53
<b>9010500</b>	500 g	Engels	6	1	€ 20,25
<b>9010600</b>	600 g	Engels	6	1	€ 21,90
<b>9010800</b>	800 g	Engels	6	1	€ 25,94
<b>9010900</b>	900 g	Engels	6	1	€ 30,18

## Mokers

### BlackTec Moker



Robuust en onwrikbaar: de hamers van de PICARD BlackTec® serie zijn gewend aan zwaar gebruik. De kern van het 3-componentenhandvat is gemaakt van glasvezel. Het absorbeert dus merkbaar de trillingen. Het handvat en de as zijn onlosmakelijk met elkaar verbonden. Een antislip laag van zacht plastic en de ergonomische vorm van de handgreep zorgen voor comfortabel en veilig werken - zelfs met natte of geoliede handen. En natuurlijk voldoet het gebruikte staal ook aan de spreekwoordelijke hoge PICARD kwaliteit.

**Kortingscode 30**

Art. Nr.	Gewicht	Steel	Intern	VE	MBH	Prijs
<b>328001000</b>	1000 g	Kunststof	Glasvezel	1	1	€ 28,95
<b>328001250</b>	1250 g	Kunststof	Glasvezel	1	1	€ 29,79
<b>328001500</b>	1500 g	Kunststof	Glasvezel	1	1	€ 31,72
<b>328002000</b>	2000 g	Kunststof	Glasvezel	6	1	€ 41,28

### Moker

Moker met een ambachtelijk gesmeden kop en een essen houten steel.

**Kortingscode 30**



Art. Nr.	Gewicht	Steel	VE	MBH	Prijs
<b>4011000</b>	1 kg	Essen	6	1	€ 21,90
<b>4011250</b>	1,25 kg	Essen	6	1	€ 22,58
<b>4011500</b>	1,5 kg	Essen	6	1	€ 24,38
<b>4012000</b>	2 kg	Essen	6	1	€ 32,07
<b>40103</b>	3 kg	Essen	1	1	€ 45,09
<b>40104</b>	4 kg	Essen	1	1	€ 57,70

## Moker

Moker, Hollands model. Hamer met een ambachtelijk gesmeden kop en een essen houten steel.

**Kortingscode 30**

Art. Nr.	Gewicht	Steel	Model	VE	MBH	Prijs
41011000	1 kg	Essen	Hollands	6	1	€ 22,70
41011250	1,25 kg	Essen	Hollands	6	1	€ 22,67
41011500	1,5 kg	Essen	Hollands	6	1	€ 25,63
41012000	2 kg	Essen	Hollands	6	1	€ 33,32



## Moker

Moker met een geharde omhulsel van staal en een hickory steel. Deze hamer heeft een beveiligde verbinding tussen de hamerkop en de steel doormiddel van een wigbout. (SecuTec)

**Kortingscode 30**

Art. Nr.	Gewicht	Steel	VE	MBH	Prijs
43021000	1000 g	Hickory	6	1	€ 28,99
43021250	1250 g	Hickory	6	1	€ 30,10
43021500	1500 g	Hickory	6	1	€ 32,80
43022000	2000 g	Hickory	6	1	€ 41,94



## Rubber dop voor een moker

**Kortingscode 30**

Art. Nr.	Voor grootte	Dop	VE	MBH	Prijs
4201000	1000 g	Moker	1	1	€ 7,55
4201250	1250 g	Moker	1	1	€ 7,55
4201500	1500 g	Moker	1	1	€ 7,55
4202000	2000 g	Moker	1	1	€ 7,55



## Hamers met een zachte kop

Nylonhamer met een essen houten steel en eenvoudig te vervangen nylon koppen

**Kortingscode 30**

Art. Nr.	Gewicht	Steel	Maat	VE	MBH	Prijs
252201122	160 g	Essen	22	6	1	€ 10,46
252201127	250 g	Essen	27	6	1	€ 13,20
252201132	360 g	Essen	32	6	1	€ 16,84
252201135	450 g	Essen	35	6	1	€ 21,66
252201140	650 g	Essen	40	6	1	€ 26,76



## Rubberhamer

Rubberhamer met twee valkke kanten en een essen houten steel.

**Kortingscode 30**

Art. Nr.	Afmeting	Steel	Banen	VE	MBH	Prijs
25107110	80x40 mm	Essen	Vlak	1	1	€ 6,89
25107111	90x55 mm	Essen	Vlak	1	1	€ 8,73
25107112	115x65 mm	Essen	Vlak	1	1	€ 11,79
25107113	130x75 mm	Essen	Vlak	1	1	€ 16,65
25107114	140x90 mm	Essen	Vlak	1	1	€ 23,40



**Kortingscode 30**

Art. Nr.	Afmeting	Steel	Baan 2	VE	MBH	Prijs
2510701	115x65 mm	Essen	Gebold	1	1	€ 11,79



## Rubberhamer

Witte rubberhamer met twee vlakken kanten en een essen houten steel.

**Kortingscode 30**



Art. Nr.	Afmeting	Steel	Banen	VE	MBH	Prijs
25107211	90x55 mm	Essen	Vlak	1	1	€ 9,63
25107212	115x65 mm	Essen	Vlak	1	1	€ 13,08
25107213	130x75 mm	Essen	Vlak	1	1	€ 18,26
25107214	140x90 mm	Essen	Vlak	1	1	€ 24,22

## Voorhamer

Voorhamer met een rechte hickory houten steel.

**Kortingscode 30**



Art. Nr.	Gewicht	Steel	Steel 2	VE	MBH	Prijs
20203	3000 g	Hickory	Recht	1	1	€ 58,05
20204	4000 g	Hickory	Recht	1	1	€ 66,78
20205	5000 g	Hickory	Recht	1	1	€ 82,03
20206	6000 g	Hickory	Recht	1	1	€ 98,09
20208	8000 g	Hickory	Recht	1	1	€ 136,35

## Breekijzer

### Breekijzer

De BlackGiant® Bar is uit één stuk gesmeed, gehard en overtuigt door de hoge kwaliteit van het staal. Dit maakt het gereedschap duurzaam en robuust. Maar het zou geen PICARD-product zijn als de details niet ook kloppen. Het herdefinieert dus de standaard voor wat een breekijzer kan doen. Hij is verkrijgbaar in drie lengtes afzonderlijk of als set.

**Kortingscode**



Art. Nr.	Lengte	VE	MBH	Prijs
4690030	300 mm	6	1	€ 16,78
4690061	610 mm	6	1	€ 25,31
4690093	930 mm	6	1	€ 33,84

### Breekijzer industrie

De BlackGiant® Utility Bar is een spijkerbreekijzer dat even handig als veerkrachtig is en met zijn doordachte details punten scoort. Dit zijn onder andere het rechte slagvlak en de klauw, die gevormd is voor een hoge hefboomwerking. Klein genoeg voor de gereedschapsriem en goed voor dagelijks gebruik.

**Kortingscode 30**

Art. Nr.	Lengte	VE	MBH	Prijs
4699002	250 mm	6	1	€ 21,33

### Breekijzer plat

Klein maar fijn: de BlackGiant® Flat-Bar is altijd bij de hand en dat met een gering gewicht. En: hij is ook even stabiel als licht! Met zijn brede contactoppervlakken en vlakke profiel is het een ideaal hulpmiddel voor bijvoorbeeld stoffeerdere en decorateurs, maar ook op het dak en voor alle timmerwerkzaamheden.

**Kortingscode 30**

Art. Nr.	Lengte	VE	MBH	Prijs
4699001	175 mm	6	1	€ 11,26



## Gipsbijl

Gipsbijlhamer met een speciaal zwart grip handvat. Met een buisvormige stalen as.

Kortingscode 30

Art. Nr.	Gewicht	Handgreep	VE	MBH	Prijs
29700600	600 g	Zwarte speciaal grip	12	1	€ 28,77
297900500	500 g	Zwarte speciaal grip	12	1	€ 25,94



## Fineerhamer

Fineerhamer

Fineerhamer met een ambachtelijk gesmeden 90mm brede kop.

Kortingscode 30

Art. Nr.	Gewicht	Steel	Fin breedte	VE	MBH	Prijs
97010500	500 g	Essen	90 mm	1	1	€ 41,92



## Ciseleerhamer

Ciseleerhamer met een grote ronde vlakke kop en een kleine bolle kop, gepolijst en met een sierlijke essen houten steel.

Kortingscode 30

Art. Nr.	Gewicht	Steel	Afmeting	VE	MBH	Prijs
2050122	80 g	Essen	22 mm	1	1	€ 53,98
2050126	100 g	Essen	26 mm	1	1	€ 53,98
2050130	150 g	Essen	30 mm	1	1	€ 59,43



## Houten hamer

Houten hamer met een metalen mantel en een essen houten steel.

Kortingscode 30

Art. Nr.	Afmeting	Steel	Mantel	VE	MBH	Prijs
320011	50x100 mm	Essen	Geperste metal-jacket	12	1	€ 21,57
320012	60x120 mm	Essen	Geperste metal-jacket	12	1	€ 26,94
320013	70x140 mm	Essen	Geperste metal-jacket	10	1	€ 31,17
320014	80x160 mm	Essen	Geperste metal-jacket	5	1	€ 40,44



## Ingenieurshamer

Ingenieurshamer engels model met essen houten steel en pen

Kortingscode 30

Art. Nr.	Gewicht	Steel	Uitvoering	VE	MBH	Prijs
87210200	100 g	Essen	Met pin	12	1	€ 18,86



## Salmiaksteen

Salmiaksteen

Kortingscode 30

Art. Nr.	Afmeting	Verpakking	VE	MBH	Prijs
75020100	100x45x20 mm	plastic doos	1	1	€ 7,38





## Koperhamers

Koperhamer met een essen houten steel.

Kortingscode 30

Art. Nr.	Gewicht	Steel	Model	VE	MBH	Prijs
330010250	250 g	Essen	Moker	6	1	€ 33,20
330010500	500 g	Essen	Moker	6	1	€ 55,39
330010750	750 g	Essen	Moker	6	1	€ 68,55
330011000	1000 g	Essen	Moker	6	1	€ 81,48
330011500-	1500 g	Essen	Moker	6	1	€ 104,95
330012000	2000 g	Essen	Moker	6	1	€ 136,35



## Kunststofhamers

Kortingscode 30

Art. Nr.	Gewicht	Steel	Maat	VE	MBH	Prijs
252200122	160 g	Essen	22	6	1	€ 8,38
252200127	250 g	Essen	27	6	1	€ 10,34
252200132	360 g	Essen	32	6	1	€ 13,48
252200135	450 g	Essen	35	6	1	€ 16,19
252200140	650 g	Essen	40	6	1	€ 18,62
252200150	980 g	Essen	50	6	1	€ 29,93
252200160	1460 g	Essen	60	6	1	€ 42,41



## Lasbikhamers

Lasbikhamer met een essen houten steel.

Kortingscode 30

Art. Nr.	Gewicht	Steel	VE	MBH	Prijs
213010330	330 g	Essen	12	1	€ 19,37



Lasbikhamer met een holle metalen steel, 450gram.

Kortingscode 30

Art. Nr.	Gewicht	Steel	VE	MBH	Prijs
31300450	450 g	Roestvrij staal	1	1	€ 21,81



## Vuisthamer

Ambachtelijk gesmeden vuisthamer met een zwarte vezelglas steel, goed tegen schokken en ligt comfortabel in de hand.

Kortingscode 30

Art. Nr.	Gewicht	Steel	VE	MBH	Prijs
324001000	1000 g	Glasvezel	6	1	€ 50,27
324001250	1250 g	Glasvezel	6	1	€ 50,94
324001500	1500 g	Glasvezel	6	1	€ 53,59
324002000	2000 g	Glasvezel	6	1	€ 61,52



## Sloopijzer

Sloopijzer, hamburger model. Ronde uitvoering, gedeeltelijk gehard en getemperd

Kortingscode 30

Art. Nr.	Gewicht	Uitvoering	Diameter	VE	MBH	Prijs
4640050	1,4 kg	Rond 500mm	20 mm	1	1	€ 20,64
4640060	2,1 kg	Rond 600mm	22 mm	1	1	€ 22,58
4640070	2,4 kg	Rond 700mm	22 mm	1	1	€ 23,72
4640080	2,7 kg	Rond 800mm	22 mm	1	1	€ 26,75
4640100	3,2 kg	Rond 1000mm	22 mm	1	1	€ 43,58



## Tegelklopper

Tegelklopper kunststof 3kg.

Kortingscode 30

Art. Nr.	Gewicht	Materiaal	VE	VE	MBH	Prijs
5100003	3000 g	Kunststof	1	1	1	€ 107,45



## Tegelzettershamers

Tegelzettershamer van speciaal staal en met essen houten steel.

Kortingscode 30

Art. Nr.	Gewicht	Steel	Materiaal	VE	MBH	Prijs
83010080	80 g	Essen	Speciaal staal	12	1	€ 13,02



## Tegelzettershamer

Tegelzettershamer met een intern glasvezel handvat en een ergonomisch, trillingsdempende 2-componenten greep met vinger grip

Kortingscode 30

Art. Nr.	Handvat	Einde handvat	Steel	VE	MBH	Prijs
83900080	2-componenten oranje/zwart	Praktische lus	Glasvezelkern	1	1	€ 14,28



## Stratenmakershamer

Stratenmakershamer, berlijns model met een essen houten steel.

Kortingscode 30

Art. Nr.	Gewicht	Steel	Model	VE	MBH	Prijs
68011500	1500 g	Essen	Berlijns	1	1	€ 65,74



## Stoffeerdershammers

### Stoffeerdershamer

Stoffeerdershamer met een speciaal gegroefd rond hol handvat van rubber, met een bijzondere grip. Zonder magneet.

Kortingscode 30

Art. Nr.	Gewicht	Afmeting	Steel	VE	MBH	Prijs
2170010	210 g	10 mm	Rubber grip	12	1	€ 38,36
2170012	250 g	12 mm	Rubber grip	12	1	€ 41,24

### Stoffeerdershamer

Stoffeerdershamer met een speciaal gegroefd rond hol handvat van rubber, met een bijzondere grip. Met magneet.

Kortingscode 30

Art. Nr.	Gewicht	Afmeting	Steel	VE	MBH	Prijs
2171012	250 g	12 mm	Rubber grip	12	1	€ 51,48

### Stoffeerderskoevoetje

Stoffeerderskoevoetje met klauw gepolijst, houten handgreep.

Kortingscode 30

Art. Nr.	Gewicht	Handvat	Uitvoering	VE	MBH	Prijs
218900155	155 g	Hout	Fijn gepolijst	12	1	€ 37,54
21900105	105 g	Hout	Fijn gepolijst	12	1	€ 40,25

## Metselaarskaphamer

### Metselhamer

Metselhamer met vertand. De steel is voorzien van een 2 componenten greep

Kortingscode 30

Art. Nr.	Gewicht	Handgreep	Model	VE	MBH	Prijs
27600	600 g	Speciaal grip	kop getand	12	1	€ 34,50

### Metselhamer

Metselhamer met Berlijns patroon. De steel is van een speciale zwarte grip.

Kortingscode 30

Art. Nr.	Gewicht	Handgreep	Model	VE	MBH	Prijs
277900500	500 g	Speciaal grip	Berlijns	12	1	€ 28,77
277000600	600 g	Speciaal grip	Berlijns	12	1	€ 28,77

### Metselaarskaphamer

Metselaarskaphamer hollands model met essen houten steel.

Kortingscode 30

Art. Nr.	Gewicht	Steel	Model	VE	MBH	Prijs
8201500	500 g	Essen	Hollands	12	1	€ 25,28
8201750	750 g	Essen	Hollands	12	1	€ 30,00

## Breekijzers

### Breekijzer zeskantmodel

Kortingscode 42

Art. Nr.	Lengte	Diameter	Gewicht	VE	MBH	Prijs
2714002	400 mm	18 mm	1020	1	1	€ 22,63
2715002	500 mm	18 mm	1240	1	1	€ 24,30
2716002	600 mm	18 mm	1460	1	1	€ 25,70
2717002	700 mm	18 mm	1700	1	1	€ 29,54
2718002	800 mm	18 mm	1940	1	1	€ 31,53
4748002	800 mm	Rond	Rood	1	1	€ 31,28
27110002	1000 mm	20 mm	2880	1	1	€ 43,08



## Koudbeitels

### Koudbeitel

Koudbeitel voor bewerkingen in metaal naar DIN 6453, gelakt met een gepolijste kop.

Kortingscode 42

Art. Nr.	Lengte	Vorm	Gewicht	Handvat	VE	MBH	Prijs
3101001	100 mm	14x9 mm	90 g		10	10	€ 6,50
3101251	125 mm	17x11 mm	150 g		10	10	€ 6,97
3101501	150 mm	17x11 mm	205 g		10	1	€ 7,59
3101751	175 mm	20x12 mm	280 g		10	1	€ 9,19
3102001	200 mm	23x13 mm	370 g		10	1	€ 10,15
3102501	250 mm	23x13 mm	500 g		10	10	€ 12,41
3112501	250 mm	23x13 mm	605 g	JA	10	10	€ 19,70
3103001	300 mm	23x13 mm	600 g		10	1	€ 15,30
3113001	300 mm	23x13 mm	705 g	JA	10	1	€ 22,57
3103501	350 mm	23x13 mm	815 g		10	1	€ 17,74
3104001	400 mm	23x13 mm	935 g		10	1	€ 20,31



### Ritsbeitel

Ritsbeitel voor bewerkingen in metaal naar DIN 6451, gelakt met een gepolijste kop.

Kortingscode 42

Art. Nr.	Lengte	Vorm	Gewicht	VE	MBH	Prijs
3201501	150 mm	17x11 mm	180 g	10	1	€ 9,29
3202501	250 mm	23x13mm	455 g	10	1	€ 14,33



### Sleufbeitel

Sleufbeitel voor bewerkingen in metaal gelakt met een gelakte kop.

Kortingscode 42

Art. Nr.	Lengte	Vorm	Gewicht	Handvat	VE	MBH	Prijs
3802401	240 mm	26x7 mm	330 g		10	1	€ 11,88
3812401	240 mm	26x7 mm	435 g	JA	10	1	€ 19,17



### Breekbeitel

Kortingscode 42

Art. Nr.	Lengte	Vorm	Gewicht	VE	MBH	Prijs
3502501	250 mm	8 kant 16mm	380 g	10	1	€ 11,34
3504001	400 mm	8 kant 20 mm	1050 g	10	1	€ 17,94





## Puntbeitel

Puntbeitel naar DIN 7256, gelakt met een gepolijste kop.

Kortingscode 42

Art. Nr.	Lengte	Vorm	Gewicht	Handvat	VE	MBH	Prijs
<b>3302001</b>	200 mm	16 mm	300 g		10	1	€ 9,49
<b>3312501</b>	250 mm	16 mm	470 g	JA	10	1	€ 17,99
<b>3302501</b>	250 mm	16 mm	365 g		10	1	€ 10,71
<b>3303001</b>	300 mm	18 mm	570 g		10	1	€ 12,77
<b>3313501</b>	350 mm	18 mm	750 g	JA	10	1	€ 21,33
<b>3303501</b>	350 mm	18 mm	675 g		10	1	€ 14,05
<b>3304001</b>	400 mm	20 mm	965 g		10	1	€ 15,19

## Breekbeitel

Breekbeitel naar DIN 7254, gelakt met een gepolijste kop.

Kortingscode 42

Art. Nr.	Lengte	Vorm	Gewicht	VE	MBH	Prijs
<b>3402001</b>	200 mm	20x12 mm	330 g	10	1	€ 9,49
<b>3402501</b>	250 mm	20x12 mm	410 g	10	1	€ 11,34
<b>3403001</b>	300 mm	23x13 mm	600 g	5	1	€ 14,05
<b>3403501</b>	350 mm	23x13 mm	720 g	5	5	€ 15,79
<b>3404001</b>	400 mm	23x13 mm	850 g	5	1	€ 17,94
<b>3405001</b>	500 mm	26x13 mm	1230 g	5	5	€ 21,48

## Elektriciens beitel

Elektriciens beitel, 8-kant gelakt.

Kortingscode 42

Art. Nr.	Lengte	8-kant	Gewicht	VE	MBH	Prijs
<b>3602021</b>	200 mm	8 mm	98 g	10	1	€ 5,60
<b>3602521</b>	250 mm	8 mm	120 g	10	1	€ 5,91
<b>3612021</b>	200 mm	10 mm	140 g	10	10	€ 6,50
<b>3612521</b>	250 mm	10 mm	190 g	10	1	€ 7,07
<b>3622021</b>	200 mm	12 mm	220 g	10	10	€ 6,97
<b>3622521</b>	250 mm	12 mm	260 g	10	10	€ 7,59

## Elektriciens sleufbeitel

Elektriciens sleufbeitel, gelakt met een gepolijste kop.

Kortingscode 42

Art. Nr.	Lengte	Vorm	Gewicht	Handvat	VE	MBH	Prijs
<b>3662501</b>	250 mm	23x13mm 33mm	250 mm	nee	1	1	€ 25,60

## Voegbeitel

Voegbeitel, gelakt met gepolijste kop.

Kortingscode 42

Art. Nr.	Lengte	Kop maat	Opmerking	VE	MBH	Prijs
<b>3850501</b>	250 mm	50 mm	Gelakt	5	1	€ 19,60
<b>3850500</b>	250 mm	50 mm	Gepolijst	5	1	€ 20,62
<b>3850601</b>	250 mm	60 mm	Gelakt	5	1	€ 19,80
<b>3860501</b>	250 mm	50 mm	Gelakt+ handgreep	5	1	€ 26,11
<b>3860601</b>	250 mm	60 mm	Gelakt+ handgreep	5	1	€ 27,09
<b>3850701</b>	250 mm	70 mm		5	1	€ 21,29
<b>3850801</b>	250 mm	80 mm	Gelakt	5	1	€ 23,35



## Handvat

Universeel handvat voor beitels met zowel ovaal als 8-kant profiel.

**Kortingscode 42**

Art. Nr.		VE	MBH	Prijs
395110	Universeel	1	1	€ 5,46
395111	23x13 mm	1	1	€ 5,85
395112	26x7 mm	1	1	€ 5,85
395114	Diameter 18 mm	1	1	€ 5,85



## Centerpons

### Centerpons

Automatische centerpons met handbescherming

**Kortingscode 42**

Art. Nr.	Schacht	Lengte	slagkracht		VE	MBH	Prijs
430230	14 mm	125 mm	60/130 N	2K greep	1	1	€ 39,40
430129	11 mm	95 mm	20/50 N		1	1	€ 34,70
430130	14 mm	125 mm	60/130 N		1	1	€ 39,40



## Centerpunt

### Centerpunt

Centerpunt naar DIN 7250 met goude coating.

**Kortingscode 42**

Art. Nr.	Ø	8-kant		VE	MBH	Prijs
4301000	3 mm	8 mm		1	1	€ 2,99
4301200	4 mm	10 mm		1	1	€ 3,21
4301210	3 mm	10 mm	WIDIA punt	1	1	€ 17,57
4301220	4 mm	10 mm	met Handbescherming	1	5	€ 5,93
4311200	5 mm	10 mm		1	10	€ 3,24
4311520	5 mm	10 mm	met Handbescherming	1	5	€ 7,68
4321200	5 mm	12 mm		1	1	€ 3,61
4331500	5 mm	12 mm		1	10	€ 4,95
4341500	6 mm	14 mm		1	1	€ 6,41
4351500	6 mm	16 mm		10	10	€ 8,36
4371005	2,5 mm	8 mm		10	10	€ 3,06



## Doorslagen

### Doorslag

Doorslag naar DIN 7255 met gouden coating.

**Kortingscode 42**

Art. Nr.	Ø	8-kant	Gewicht	VE	MBH	Prijs
4400010	1 mm	10 mm	65 g	10	10	€ 3,38
4400020	2 mm	10 mm	65 g	10	10	€ 3,38
4400030	3 mm	10 mm	70 g	10	10	€ 3,38
4400040	4 mm	10 mm	70 g	10	10	€ 3,38
4400050	5 mm	10 mm	80 g	10	10	€ 3,38
4400060	6 mm	10 mm	80 g	10	10	€ 3,38
4400080	8 mm	10 mm	86 g	10	10	€ 3,38
4470015	1 mm	6 mm	20 g	10	10	€ 3,48
4470025	2 mm	6 mm	25 g	10	1	€ 3,48
4470035	3 mm	8 mm	30 g	10	1	€ 3,48



## Pendrijver

Pendrijver naar DIN 6450 met goude coating.

**Kortingscode 42**

Art. Nr.	Ø	8-kant	Gewicht	VE	MBH	Prijs
<b>4500020</b>	150x10x2 mm	10 mm	65 g	10	10	€ 5,28
<b>4500250</b>	150x10x2,5 mm	10 mm	65 g	10	1	€ 5,28
<b>4500030</b>	150x10x3 mm	10 mm	70 g	10	10	€ 5,28
<b>4500350</b>	150x10x3,5 mm	10 mm	70 g	10	10	€ 5,28
<b>4500040</b>	150x10x4 mm	10 mm	70 g	10	10	€ 5,28
<b>4500450</b>	150x10x4,5 mm	10 mm	70 g	10	10	€ 5,28
<b>4500050</b>	150x10x5 mm	10 mm	75 g	10	1	€ 5,28
<b>4500060</b>	150x10x6 mm	10 mm	80 g	10	10	€ 5,28
<b>4500070</b>	150x12x7 mm	12 mm	110 g	10	10	€ 6,03
<b>4500080</b>	150x12x8 mm	12 mm	115 g	10	1	€ 6,03
<b>4500100</b>	150x12x10 mm	12 mm	125 g	10	10	€ 6,03
<b>4510100</b>	150x14x10 mm	14 mm	130 g	10	10	€ 7,69



## Klinkophaler

**Kortingscode 42**

Art. Nr.	Lengte	Klinknagel / kop Ø mm	VE	MBH	Prijs
<b>4450020</b>	100 mm	2,0 / 2,5	10	10	€ 5,97
<b>4450030</b>	100 mm	3,0 / 3,5	10	10	€ 5,97
<b>4450040</b>	100 mm	4,0 / 4,5	10	10	€ 6,31
<b>4450060</b>	110 mm	6,0 / 7,0	10	10	€ 9,98
<b>4450070</b>	120 mm	7,0 / 8,0	10	10	€ 11,90
<b>4450080</b>	120 mm	8,0 / 9,0	10	10	€ 12,65
<b>4450090</b>	120 mm	9,0 / 10,0	10	10	€ 14,59
<b>4450100</b>	120 mm	10,0 / 11,0	10	10	€ 16,61
<b>4451000</b>	Klinkophalerset gemaakt van kunststof		1	1	€ 40,01



## Klinkdoppers

**Kortingscode 42**

Art. Nr.	Lengte	Klinknagel / kop Ø mm	VE	MBH	Prijs
<b>4460020</b>	100 mm	2,0 / 2,5 mm	10	10	€ 6,36
<b>4460030</b>	100 mm	3,0 / 5,2 mm	10	10	€ 6,36
<b>4460040</b>	100 mm	4,0 / 7,0 mm	10	10	€ 7,29
<b>4460050</b>	110 mm	5,0 / 8,8 mm	10	10	€ 10,18
<b>4460060</b>	120 mm	6,0 / 10,5 mm	10	10	€ 11,32
<b>4460070</b>	120 mm	7,0 / 13,0 mm	10	10	€ 13,47
<b>4460080</b>	120 mm	8,0 / 14,0 mm	10	10	€ 16,80
<b>4460090</b>	120 mm	9,0 / 14,5 mm	10	10	€ 19,49
<b>4460100</b>	120 mm	10,0 / 15,0 mm	10	10	€ 22,62
<b>4461000</b>	Klinkdopperset gemaakt van kunststof		1	1	€ 44,22



## Pendrijver set

6-delige pendrijver set in een metalen cassette.

**Kortingscode 42**

Art. Nr.	Inhoud	Gewicht	Model	VE	MBH	Prijs
4251600	3 / 4 / 5 / 6 / 8 / 10 mm	740 g	cassette metaal	1	1	€ 46,69
4251500	3 / 4 / 5 / 6 / 8 / 10 mm	740 g	Kunststof cassette	1	1	€ 43,39
4251700	3 / 4 / 5 / 6 / 8 / 10 mm	740 g	Kunststof houder	1	1	€ 35,51



## Werktuigset

Werktuigset, 6 delig in kunststof houder.

**Kortingscode 42**

Art. Nr.	Inhoud	VE	MBH	Prijs
4210000	3x koudbeitel, 2x doorslag, 1x centerpunt	1	1	€ 37,05



## Doorslagenset

**Kortingscode 42**

Art. Nr.	Inhoud	VE	MBH	Prijs
4241200	5 verschillende doorslagen.	1	1	€ 22,72



Doorslagenset 5 delig in kunststof houder. Bestaande uit:

- 4400010 120x10x1 mm
- 4400020 120x10x2 mm
- 4400030 120x10x3 mm
- 4400050 120x10x5 mm
- 4300120 120x10x4 mm

## Montage doorn

Montagedoorn voor het positioneren van b.v twee bout gaten

**Kortingscode 42**

Art. Nr.	Lengte	Diameter	Gewicht	VE	MBH	Prijs
4780102	300 mm	10 mm	200 g	1	1	€ 21,48
4780122	350 mm	12 mm	400 g	1	1	€ 21,91
4780142	400 mm	14 mm	500 g	1	1	€ 23,19
4780162	450 mm	16 mm	800 g	1	1	€ 28,33
4780202	500 mm	20 mm	1500 g	1	1	€ 34,84
4780262	550 mm	26 mm	2700 g	1	1	€ 50,42



## Montage doorslag

**Kortingscode 42**

Art. Nr.	Lengte	Diameter	VE	MBH	Prijs
4480080	315 mm	30 mm	1	1	€ 57,06







### Montage doorn

Motagedoorn voor het positioneren van b.v. twee bout gaten

**Kortingscode 42**

Art. Nr.	Lengte	Diameter	VE	MBH	Prijs
430140	95 mm	6,0 - 8,0 mm	1	1	€ 65,38
430141	105 mm	8,0 - 11,0 mm	1	1	€ 67,51
430142	115 mm	11,0 - 16,0 mm	1	1	€ 72,57
430143	SET 3 delig	6 - 8, 8 - 11 en 11 - 16 mm	1	1	€ 212,58



**Kortingscode 42**

Art. Nr.	Lengte	VE	MBH	Prijs
1400100	Holpijp Ø 10 mm	1	1	€ 8,61
1400110	Holpijp Ø 11 mm	1	1	€ 10,14
1400120	Holpijp Ø 12 mm	1	1	€ 10,14
1400130	Holpijp Ø 13 mm	1	1	€ 10,14
1400140	Holpijp Ø 14 mm	1	1	€ 12,80
1400150	Holpijp Ø 15 mm	1	1	€ 12,80
1400160	Holpijp Ø 16 mm	1	1	€ 12,80
1400170	Holpijp Ø 17 mm	1	1	€ 13,37
1400180	Holpijp Ø 18 mm	1	1	€ 14,13
1400190	Holpijp Ø 19 mm	1	1	€ 14,73
1400200	Holpijp Ø 20 mm	1	1	€ 16,25
1400210	Holpijp Ø 21 mm	1	1	€ 17,41
1400220	Holpijp Ø 22 mm	1	1	€ 18,45
1400230	Holpijp Ø 23 mm	1	1	€ 18,99
1400240	Holpijp Ø 24 mm	1	1	€ 19,77
1400250	Holpijp Ø 25 mm	1	1	€ 23,25
1400260	Holpijp Ø 26 mm	1	1	€ 24,07
1400270	Holpijp Ø 27 mm	1	1	€ 25,31
1400280	Holpijp Ø 28 mm	1	1	€ 29,16
1400290	Holpijp Ø 29 mm	1	1	€ 30,12
1400300	Holpijp Ø 30 mm	1	1	€ 30,49
1400310	Holpijp Ø 31 mm	1	1	€ 32,42
1400320	Holpijp Ø 32 mm	1	1	€ 33,37
1400330	Holpijp Ø 33 mm	1	1	€ 34,22
1400340	Holpijp Ø 34 mm	1	1	€ 37,69
1400350	Holpijp Ø 35 mm	1	1	€ 37,69
1400360	Holpijp Ø 36 mm	1	1	€ 37,69
1400370	Holpijp Ø 37 mm	1	1	€ 46,41
1400380	Holpijp Ø 38 mm	1	1	€ 48,06
1400390	Holpijp Ø 39 mm	1	1	€ 49,69



# KNIPEX TubiX® Pijpsnijder

Sneller, nauwkeuriger en eenvoudiger doorsnijden

NIEUW: met één hand pijpen doorsnijden



## QuickLock:

In één handomdraai  
nauwkeurig positioneren  
en doorsnijden dankzij de  
éénhands verstelling!

## SF-12

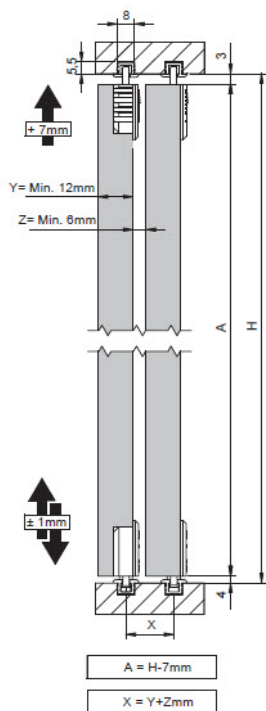

## Accessoiresets

### Set voor schuifdeuren de SF-12

Accessoireset SF-12 ZB

**Kortingscode 27**

Art. Nr.	Geschikt voor	VE	MBH	Prijs
3104ZB	Compleet voor 1 deur van maximaal 12 kg	10	1	€ 16,86



## SF-22

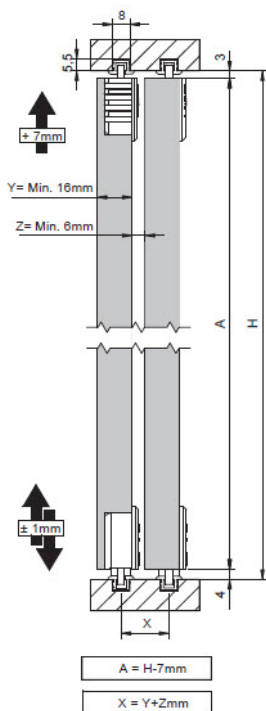

### Set voor schuifdeuren de SF-22

Accessoireset SF-22 ZB

**Kortingscode 27**

Art. Nr.	Geschikt voor	VE	MBH	Prijs
3149ZB	Compleet voor 1 deur van maximaal 22 kg	10	1	€ 23,39



### Schuifdeur rail SF-12/22/42

**Kortingscode 27**

Art. Nr.	Lengte	Kleur	Materiaal	VE	MBH	Prijs
3150	2 m	Bruin	Kunststof	10	10	€ 8,62
3152	2 m	Wit	Kunststof	6	6	€ 8,63
3112	3 m	Bruin	Kunststof	25	25	€ 13,85
3113	3 m	Wit	Kunststof	25	25	€ 13,85



## SF-20

### Set voor schuifdeuren de SF-20

Accessoireset SF-20 ZB

Kortingscode 27

Art. Nr.	Geschikt voor	VE	MBH	Prijs
3103ZB	Compleet voor 1 deur van maximaal 20 kg	10	1	€ 23,73
3142	SF20 roller los	25	1	€ 5,91
5281	Deurbuffer	50	1	€ 2,01

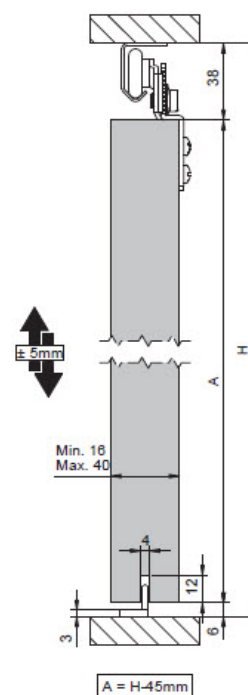

### Set voor schuifdeuren de SF-30

Accessoireset SF-30 ZB

Kortingscode 27

Art. Nr.	Geschikt voor	VE	MBH	Prijs
3106ZB	Compleet voor 1 deur van maximaal 30 kg	10	1	€ 15,68

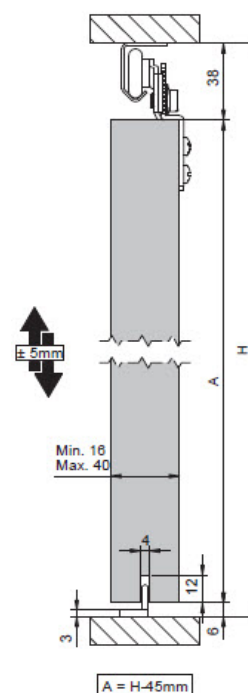

### Schuifdeur rail SF-20/30

Rail staal gegalvaniseerd voor gebruik bij het SF-20 of SF-30 deur railstelsel.

Kortingscode 27

Art. Nr.	Lengte	Materiaal	VE	MBH	Prijs
3128ZB	2 m	Gegalvaniseerd staal	4	4	€ 24,83
3129	3 m	Gegalvaniseerd staal	10	10	€ 42,08



Kleur van profielen op de afbeelding kan afwijken.



## SF-25

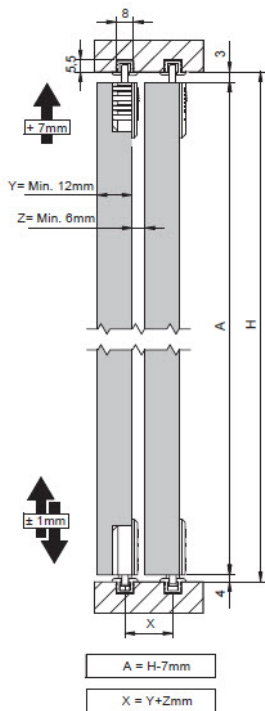

### Set voor schuifdeuren de SF-25

Accessoire set SF-25 ZB

**Kortingscode 27**

Art. Nr.	Geschikt voor	VE	MBH	Prijs
3100ZB	Compleet voor 1 deur van maximaal 25 kg	10	1	€ 26,48



### Schuifdeur rail SF-25

Rail aluminium zilver

**Kortingscode 27**

Art. Nr.	Lengte	Materiaal	VE	MBH	Prijs
3190	2 m	Aluminium	4	4	€ 28,48
3181	3 m	Aluminium	20	20	€ 37,94



### Schuifdeur rail SF-40/75

Rail staal gegalvaniseerd

**Kortingscode 27**

Art. Nr.	Lengte	Materiaal	Uitvoering	VE	MBH	Prijs
872ZB	2 m	Gegalvaniseerd staal	ZB	4	4	€ 44,99
873	3 m	Gegalvaniseerd staal		10	10	€ 75,52



### Railverbinding SF-40/75

**Kortingscode 27**

Art. Nr.	VE	MBH	Prijs
3383	10	1	€ 22,90



### Set voor schuifdeuren de SF-40

Accessoire set SF-40 ZB

**Kortingscode 27**

Art. Nr.	Geschikt voor	VE	MBH	Prijs
<b>852ZB</b>	Compleet voor 1 deur van maximaal 40 kg	10	1	€ 38,05
<b>3341</b>	Sf-40 Roller los	25	25	€ 12,47
<b>3371</b>	Ondergeleider SF-40/75	25	1	€ 2,10

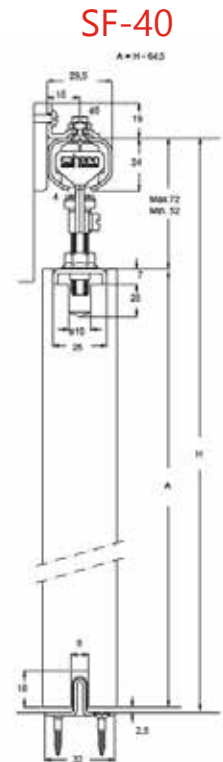

### Set voor schuifdeuren de SF-75

Accessoire set SF-75 ZB

**Kortingscode 27**

Art. Nr.	Geschikt voor	VE	MBH	Prijs
<b>862ZB</b>	Compleet voor 1 deur van maximaal 75 kg	10	1	€ 57,12

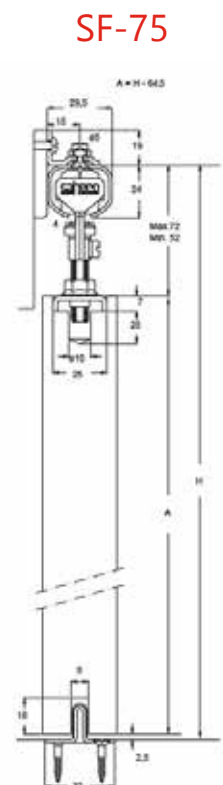
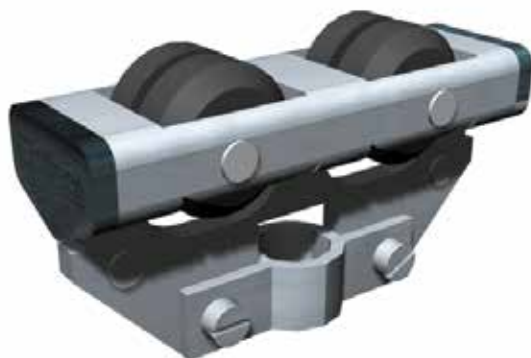



### Deurvastzetter

Deurvastzetter vloermontage, verzinkt.

**Kortingscode 40**

Art. Nr.	Materiaal	Hoogte	Kleur	VE	MBH	Prijs
80060	Verzinkt	145 mm	Zilver	2	2	€ 32,48

### Deurvastzetter

Verzinkte deurvastzetter, gietijzer.

**Kortingscode 40**



Art. Nr.	Afmeting	Kleur	VE	MBH	Prijs
80814	130x80 mm	Verzinkt	2	2	€ 31,06
80814S	130x80 mm	Zwart gelakt	2	2	€ 34,01
80061	130x90 mm	Verzinkt	2	2	€ 31,60

### Deurvastzetter

Deurvastzetter met vloerdook, verzinkt.

Lengte dook: 90mm. Lengte vastzetter 130 mm. Breedte: 100 mm

**Kortingscode 40**



Art. Nr.	Materiaal	VE	MBH	Prijs
80062	Zink	2	2	€ 30,37

### Sluithaak

Verzinkte sluithaak

**Kortingscode 40**



Art. Nr.	Afmeting	Kleur	VE	MBH	Prijs
80059	40 x 45 mm	Zilver	20	1	€ 5,53

### Deurvastzetter

Deurvastzetter met rolveer, verzinkt.

**Kortingscode 40**



Art. Nr.	Afmeting	Materiaal	Kleur	VE	MBH	Prijs
80056	48x47 mm	Zink	Zilver	20	20	€ 11,50

### Deurvastzetter

Verzinkte deurvastzette

**Kortingscode 40**



Art. Nr.	Afmeting	Materiaal	VE	MBH	Prijs
80058	48x47 mm	Zink	20	20	€ 10,62

## Handgreep

Verzinkte Handgreep

**Kortingscode 40**

Art. Nr.	Lengte	VE	MBH	Prijs
80035	250 mm	5	5	€ 13,94
80036	275 mm	5	5	€ 18,68



## Handgreep

Handgreep

**Kortingscode 40**

Art. Nr.	Lengte	Materiaal	Kleur	VE	MBH	Prijs
80039S	170 mm	Zink	Zwart	10	10	€ 10,78
80040S	200 mm	Zink	Zwart	10	10	€ 12,70



## Raamgreep

Raamgreep Haags model.

**Kortingscode 40**

Art. Nr.	Materiaal	Afmeting	Kleur	VE	MBH	Prijs
80033S	Verzinkt	100x25 mm	Zwart	25	25	€ 7,43



## Deurknop

Zwart gelakte deurknop.

**Kortingscode 40**

Art. Nr.	VE	MBH	Prijs
80205	5	5	€ 20,48



## Komgreep

Komgreep, verzinkt

**Kortingscode 40**

Art. Nr.	Afmeting	Materiaal	VE	MBH	Prijs
80041	150 mm	Zink	10	10	€ 15,55
80042	105mm	Zink	10	10	€ 9,89



## Briefplaat

Zwart gelakte briefplaat

**Kortingscode 40**

Art. Nr.	Afmeting	Uitvoering	VE	MBH	Prijs
80201	330x80 mm	Zwart met opschrift	1	1	€ 84,09
80202	330x80 mm	Zwart zonder opschrift	1	1	€ 84,09





## Deurkruk klauw

Deurkruk klauw model rechts met rozet.

**Kortingscode 40**



Art. Nr.	Materiaal	VE	MBH	Prijs
80219R	Zink	1	5	€ 42,03

## Deurkruk

Zwart gelakte deurkruk garnituur.

**Kortingscode 40**



Art. Nr.	Afmeting	Uitvoering	VE	MBH	Prijs
80044	95x70 mm	Deurkruk met patent rozet 80043 zwart en schroeven	5	5	€ 36,06
80046	95x70 mm	Deurkruk met vierkant rozet 80045 zwart	5	5	€ 38,14

## Raamboompje

Zwart gelakt raamboompje incl. sluiting

**Kortingscode 40**



Art. Nr.	Materiaal	Uitvoering	Sluiting	VE	MBH	Prijs
80024L	Zink	Link	80023	10	10	€ 12,39
80024R	Zink	Rechts	80023	10	10	€ 12,39

## Raamboompje

Raamboompje met sluithaak. Lengte Raamboom 100 mm. Incl. sluitings

**Kortingscode 40**



Art. Nr.	Materiaal	Uitvoering	Sluiting	VE	MBH	Prijs
80025L	Zink	Links	80026	10	10	€ 13,94
80025R	Zink	Rechts	80026	10	10	€ 13,94

## Raamschaar

Verzinkte raamschaar

**Kortingscode 40**



Art. Nr.	Lengte	VE	MBH	Prijs
80005	100 mm	20	20	€ 13,24
80006	150 mm	20	20	€ 13,94
80007	200 mm	20	20	€ 15,71

## Raampen

Raampen, blank. Zonder ketting.

**Kortingscode 40**



Art. Nr.	Lengte	Materiaal	VE	MBH	Prijs
80018	96/68xØ6 mm	Zink	50	50	€ 2,43

## Belegschroef

Belegschroef verzinkt

**Kortingscode 40**

Art. Nr.	Lengte	Materiaal	Uitvoering	VE	MBH	Prijs
80011	44 mm	Verzinkt	Ronde kop	100	100	€ 2,91
80012	65 mm	Verzinkt	Hartvormige kop	100	100	€ 3,89



## Leuningdrager

Zwart gelakte leuningdrager

**Kortingscode 40**

Art. Nr.	Afmeting	Kleur		VE	MBH	Prijs
80016	77x55 mm	Zwart	M8 bevestiging	10	10	€ 10,46



## Leuningdrager

Zwart gelakte leuningdrager

**Kortingscode 40**

Art. Nr.	Afmeting	Kleur		VE	MBH	Prijs
80017	77x55 mm	Zwart	Opschroefbaar	10	10	€ 8,47



## Jashaak

Zwart gelakte Jashaak enkel.

**Kortingscode 40**

Art. Nr.	Afmeting	Kleur		VE	MBH	Prijs
80048	85x70 mm	Zwart		20	20	€ 9,39
80049	100 mm	Zwart		20	20	€ 9,89



## Jashaak

Zwart gelakte Jashaak dubbel.

**Kortingscode 40**

Art. Nr.	Afmeting	Kleur		VE	MBH	Prijs
80051	80 mm	Zwart		20	20	€ 8,91
80052	130 mm	Zwart		20	20	€ 12,10



## Broekkram

Verzinkte broekkram

**Kortingscode 40**

Art. Nr.	Lengte		VE	MBH	Prijs
80013	20 mm		100	100	€ 1,45
80014	25 mm		100	100	€ 2,01
80015	30 mm		100	100	€ 1,61





### Tuimelaar

Tuimelaar verzinkt

**Kortingscode 40**

Art. Nr.	Afmeting	VE	MBH	Prijs
80019	45 x 70 mm	50	50	€ 3,38

### Beltuimelaar pen

Losse pen voor een beltuimelaar.

**Kortingscode 40**



Art. Nr.	Lengte	VE	MBH	Prijs
80020	135 mm	50	50	€ 4,77

### Stokhaak

Verzinkte stokhaak.

**Kortingscode 40**



Art. Nr.	Afmeting	VE	MBH	Prijs
80008	115 x 65 mm	10	10	€ 7,24

### Stokhaak S-vorm

Stokhaak S-vorm 110 x 40 mm, verzinkt.

**Kortingscode 40**



Art. Nr.	Afmeting	Materiaal	VE	MBH	Prijs
80009	110 x 40 mm	Verzinkt	10	10	€ 7,24

### Vlaggenstokhouder

Verzinkte vlaggenstokhouder. Afmetingen buis 145mm, diameter 32mm, grondplaat 90x90 mm.

**Kortingscode 40**



Art. Nr.	VE	MBH	Prijs
80001	2	2	€ 21,69

### Koordhouder

Verzinkte koordhouder

**Kortingscode 40**



Art. Nr.	Lengte	VE	MBH	Prijs
80029	75 mm	50	50	€ 1,67
80031	110 mm	50	50	€ 3,44
80032	130 mm	50	50	€ 5,02

# KNIPEX Tethered Tools - GEREEDSCHAP MET VALBEVEILIGING





## Schuil duimstokken

### Duimstok aluminium



Schuil aluminium duimstokken worden geproduceerd volgens EG-ijknorm klasse II (duimstokken zijn niet officieel geijkt) Gemaakt van speciale kwaliteit aluminium. Deze is harder en steviger/veerkrachtiger dan het meest gangbare aluminium en is zeewater bestendig. Door het aluminium te anodiseren wordt er een toplaag gevormd met de hardheid van de helft van een diamant. De bedrukking wordt door middel van zeefdruk opgebracht en trekt in de poriën van het aluminium. Het voordeel hiervan is dat er een krasbestendige toplaag is ontstaan en de bedrukking alleen verdwijnt door veelvuldig gebruik (slijtage). De verende scharnieren zijn gemaakt van RVS. Deze duimstok staat dan ook garant voor duurzaam gebruik en is met name geschikt voor de metaalbewerking, installatiebouw, enz..

**Kortingscode 22**

Art. Nr.	Materiaal	Lengte	Kleur	VE	MBH	Prijs
1505	Aluminium	1 m	Aluminium	10	12	€ 11,76
1507	Aluminium	1 m	Zwart	10	12	€ 11,76
1508	Aluminium	1 m	Aluminium	10	12	€ 12,29
1509	Aluminium	2 m	Aluminium	10	6	€ 22,13
1511	Aluminium	2 m	Zwart	10	6	€ 22,13
1512	Aluminium	2 m	Zwart	10	6	€ 22,13



### Duimstok hout

Schuil timmermans duimstokken worden geproduceerd volgens EG-ijknorm klasse II (duimstokken zijn niet officieel geijkt) Gemaakt van hardhout (indien verkrijgbaar gecertificeerd hardhout) waaraan strenge normen worden gesteld. Het hout moet onder andere aan de volgende eisen beantwoorden: recht, maatvast, niet splinteren, sterk en licht van kleur. Alle onderdelen van een duimstok worden in Drachten gemaakt vanuit de grondstof tot een onderdeel van de duimstok. Dit geldt voor zowel de houten latjes als voor alle scharnierende onderdelen.

Wij houden dit allemaal binnen ons bedrijf zodat wij de bijna 68 jaar lange betrouwbare kwaliteit kunnen blijven garanderen.

Tip: regelmatig een drupje olie op de scharnierpunten verlengt de levensduur aanzienlijk!



Art. Nr.	Materiaal	Lengte	Kleur	VE	MBH	Prijs
1514	Hout	1 m	Hout	10	1	€ 12,01
1515	Hout	0,5 m	Hout	10	20	€ 8,04

**Kortingscode 22**



## Duimstok kunststof

Schuil timmermans duimstokken worden geproduceerd volgens EG-ijknorm klasse III (duimstokken zijn niet officieel geijkt)

Gemaakt van een kunststof welke de volgende eigenschappen garandeert, recht, maatvast en sterk. Alle onderdelen van een duimstok worden in Drachten gemaakt vanuit de grondstof tot een onderdeel van de duimstok.

Dit geldt voor zowel voor het kunststof welke wij zelf spuitgieten tot een duimstok, alswel de metalen scharnierende onderdelen.

Wij houden dit allemaal binnen ons bedrijf zodat wij de bijna 68 jaar lange betrouwbare kwaliteit kunnen blijven garanderen.

**Kortingscode 22**

Art. Nr.	Materiaal	Lengte	Kleur	VE	MBH	Prijs
8623	Kunststof	1 m	Geel	10	1	€ 7,39
8624	Kunststof	1 m	Wit	10	1	€ 7,39
8625	Kunststof	1 m	Zwart	10	1	€ 7,39
8626	Kunststof	1 m	Oranje	10	10	€ 7,39





## Overtuigend in afwerkingen



### **SIMONSWERK scharniersystemen overtuigen door oppervlaktevariatie**

Vooral kleur speelt een belangrijke rol in elk ontwerpconcept. Naast de verschillende uitvoeringen van haar scharniersystemen biedt SIMONSWERK daarom ook een groot aantal verschillende oppervlakken aan - hetzij harmonisch ton sur ton, discreet of als opvallend detail. Dit creëert een rijkdom aan toepassingsmogelijkheden met maximale ontwerpmogelijkheden.



### **Opzettelijke accenten met een grijze look**

Als een van de kleuren van 2021 komt het volledige potentieel van grijs aan het licht, dat kan veranderen van fris zilvergrijs tot warm Frans grijs. Ook het volledig verborgen TECTUS scharniersysteem in een rijke antracietgrijs zorgt voor overtuigende accenten. Antracietgrijs ziet er bijzonder esthetisch uit in combinatie met materialen zoals beton, eikenhout of staal. Of het nu gaat om een subtiel spel van contrasten of een samensmelting met het aangrenzende oppervlak - het scharniersysteem wordt zo het perfecte detail binnen elke ontwerpbenadering.



## Breed scala aan kleuren voor veelzijdige scharniersystemen

Wit, zwart of bronskleurig zijn standaard beschikbaar in het SIMONSWERK gamma voor alle gangbare scharniersystemen. Als speciale vormgeving speciale kleuroplossingen vereist, vervaardigt SIMONSWERK ook elk scharnier in de gewenste kleur - of het nu groen, blauw of grijs is. De kleurvariatie van SIMONSWERK scharnieren kent vrijwel geen grenzen. Met name het verdecktliggende scharniersysteem van het merk TECTUS is geschikt voor een breed scala van toepassingen. Van bijna onzichtbaar tot een elegant highlight - het inbouwscharniersysteem benadrukt altijd een harmonieuze uitstraling.



### VARIANT voor rijkdom aan details en verscheidenheid

Universeel en variabel - de scharniersystemen van het productmerk VARIANT zijn geschikt voor bijna elk deursysteem. Met een breed scala aan modelvarianten en een verscheidenheid aan verschillende oppervlakken, maken VARIANT rolscharnieren een esthetisch uiterlijk mogelijk bij ingangen en doorgangen dat optisch perfect op elkaar is afgestemd. Metalen oppervlakken, in het bijzonder gepolijst vernikkeld, gepolijst messing en roségoud hebben hier altijd een nobel en tijdloos effect.



## TECTUS® bis 300 kg

De gehele belastingsvariëteit van het volledig verdekt liggende scharniersysteem TECTUS

De volledig verdektliggende scharniersystemen van het merk TECTUS bieden voor elke behoefte het juiste draagvermogen. Uit een breed assortiment scharnieren kan het scharniersysteem qua afmetingen, proporties en eigenschappen individueel worden gekozen, passend bij het totale deursysteem. Met een belastbaarheid tot 300 kg met 2 scharnieren per deurblad worden deurbladen van de meest uiteenlopende afmetingen en materialen op betrouwbare wijze in beweging gehouden.



## TECTUS® FR

Met geïntegreerde brandbeveiliging



De modelvariant TECTUS FR is uitgerust met een geïntegreerde brandbeveiliging. Met behoud van alle gefreesde afmetingen en de visuele kenmerken van TECTUS, vormen ze de optimale basis voor toepassing op branddeurelementen.

In geval van brand of rookontwikkeling zwelt de brandwerende former op en sluit zo de deur af in het scharniergebied. Het beschermt zo tegen het ontsnappen van rook en vuur naar een aangrenzende ruimte.

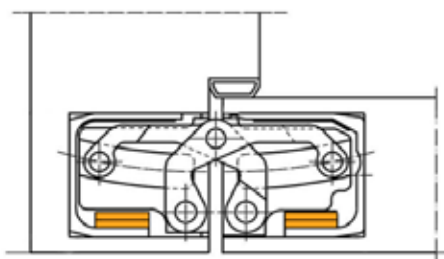

Doorsnede TECTUS FR



Door het zeer uitgebreide assortiment in uitvoeringen, kleuren raden wij u om contact op te nemen voor het juiste advies.

# TECTUS® Energy

## Voor permanente energieoverdracht

Dit scharniersysteem verenigt design, functie en technologie in een voorbeeldige vorm en schept ruimte voor nieuwe ideeën. Voor de installatie en de werking van elektronische componenten in bedrijfsdeuren van hoge kwaliteit is de veilige en permanente transmissie van energie van cruciaal belang. TECTUS Energy maakt dit mogelijk zonder het designaspect van de vlakke kamerinrichting te verliezen.

## State-of-the-art energietransmissie

Met TECTUS Energy wordt het deurblad aan de kozijnzijde beveiligd en permanent van energie voorzien, zonder de deur- of kozijngeometrie te verzwakken. De geleverde technologie biedt compatibiliteit met alle gangbare slot- en beslagontwerpen met behoud van alle technische en visuele kenmerken van het TECTUS productmerk.

## Maximale compatibiliteit door individuele adapters

De nieuwe verbindingstechnologieën maken het TECTUS Energy scharniersysteem gebruiksvriendelijker en krachtiger. Alle noodzakelijke onderdelen, van de kozijnkantadapter over het scharnier tot de vleugelkantadapter, zijn perfect op elkaar afgestemd en compatibel met elkaar.

Kies tussen een normale ronde kabel in verschillende lengtes, een universeel toepasbare adapter en aansluitmogelijkheden die speciaal voor bepaalde toepassingen zijn ontworpen om de optimale oplossing voor uw behoeften te vinden. Alle drie de stekerverbindingen zijn draaibeveiligd en voorzien van een vergrendelingslip voor vergrendeling en ontgrendeling.



### RONDE KABEL

16 x 0,8 A vermogen  
universeel gebruik voor alle toepassingen  
kabel lengten 3 m of 10 m  
twist-proof en snap-in plug-in systeem



### UNIVERSELE ADAPTER

3 x 3,2 A en 4 x 0,8 A uitgangsvermogen  
universele adapter voor directe aansluiting  
van diverse stroomcollectoren  
twist-proof en snap-in plug-in systeem

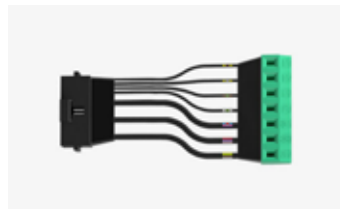

### ADAPTER 1

3x 3,2 A en 4 x 0,8 A uitgang  
Speciale adapter voor de aansluiting van  
FUHR motorsloten  
Plug-and-play ontwerp  
twist-proof en snap-in plug-in systeem



## TECTUS® TE 340 3D

Het verdeckte scharnier TECTUS is de norm voor dit soort scharnieren. de uitvoering 340 is geschikt voor:

stompe deuren

hout en stalen en aluminium kozijnen

voor stalen en aluminium Kozijn dient men een opname element te gebruiken

Maximaal gewicht van de deur 80 kg

Uitgaande van 2 scharnieren per deur bij een deurmaat van 200x100 cm

Het Plaatsen van een 3e of 4e scharnier verhoogt het deurgewicht niet

Indien deurmaten afwijken kijk in belasting tabel

comfortabele 3D verstelling ( 3m zijwaards,3 mm in de hoogte, 1,0 mm aandruk)



CHROOM MAT F1



NIKKEL MAT F2



RVS LOOK



ZWART RAL 9005



WIT RAL 9016

### PAS OP ANDERE KORTINGEN

### Kortingscode 28

Art. Nr.		Kleur	VE	MBH	Prijs
5400605012402	TECTUS TE 340 3D	Chroom mat (F1)	2	2	€ 53,55
5400605012502	TECTUS TE 340 3D	Nikkel mat (F2)	2	2	€ 53,55
5400605012602	TECTUS TE 340 3D	RVS look	2	2	€ 64,66
5400605010702	TECTUS TE 340 3D	Zwart RAL 9005	2	2	€ 63,35
5400605007802	TECTUS TE 340 3D	Wit RAL 9010	2	2	€ 63,35



### Overzicht van belastingswaarden van scharnieren

De volgende tabel geeft een overzicht van de maximale belastingswaarde van het individuele scharniertype, rekening houdend met de interactie van de breedte en hoogte van de deur, alsook met de scharnierafstand.

Op basis van een referentiewaarde voor een deurbladgrootte van 1000 x 2000 mm (B x H), kan het gebruik van

2 scharnieren en een scharnierafstand van 1435 mm, veranderen de toelaatbare belastingswaarden met verschillende breedte- en hoogtereverhoudingen.

**TECTUS TE 340 3D**

**GROEN:** Belastingswaarde = referentiewaarde. **ORANJE:** Belastingswaarde is groter dan de referentie

Scharnier afstand in mm	Deurbreedte in mm									
	900	950	1000	1050	1100	1150	1200	1250	1300	
2000	80	80	80	80	80	80	80	80	80	
1950	80	80	80	80	80	80	80	80	80	
1900	80	80	80	80	80	80	80	80	80	
1850	80	80	80	80	80	80	80	80	79	
1800	80	80	80	80	80	80	80	80	77	
1750	80	80	80	80	80	80	80	78	75	
1700	80	80	80	80	80	80	79	76	73	
1650	80	80	80	80	80	80	77	74	71	
1600	80	80	80	80	80	78	74	71	69	
1550	80	80	80	80	79	75	72	69	66	
1435	80	80	80	76	73	70	67	64	62	

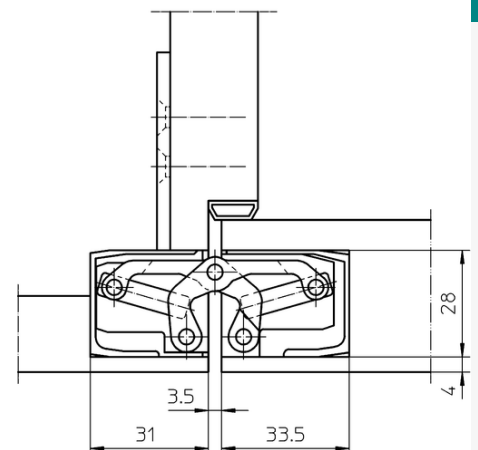
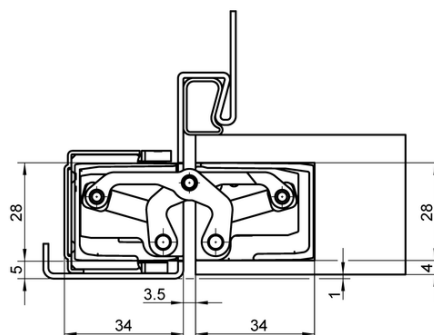
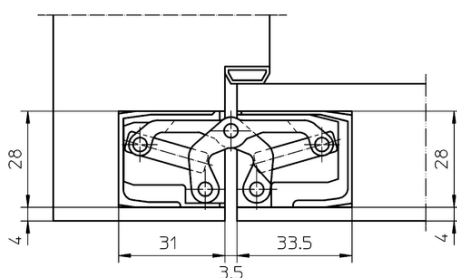
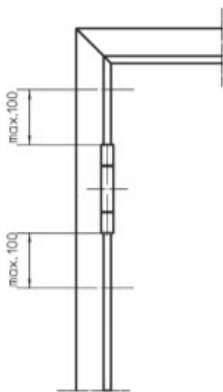
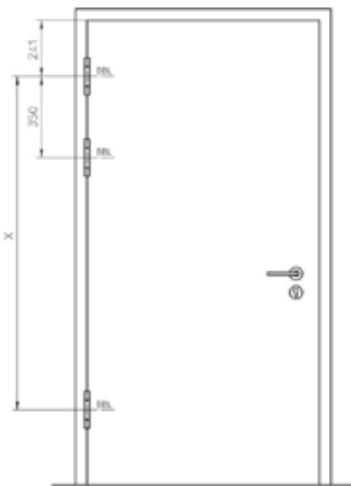

### Het derde scharnier

Naast de hierboven genoemde factoren kan het gebruik van een derde scharnier een voordeel hebben. In de praktijk wordt een derde scharnier vaak in het midden van de deur geplaatst om te voldoen aan de optische eisen en om kromtrekking in het midden van de deur te minimaliseren. Onder bepaalde omstandigheden kan het echter nuttig of zelfs noodzakelijk zijn om het bovenste scharnier, dat de meest van de trekkrachten opvangt - dit kan bijvoorbeeld het geval zijn bij extra brede deuren (> 1000 mm), waar extra krachten optreden als gevolg van de hefboomwerking. Voor deze toepassingen moet het derde scharnier in het bovenste derde deel worden geplaatst, omdat alleen dan de belastbaarheid van het scharnier positief wordt beïnvloed. De deurvoorschriften bepalen het gebruik van een derde scharnier van 350 mm (let op: nieuwe maat) onder het bovenste scharnier.

### Deuren met overbreedte

SIMONSWERK scharnieren voor zwaar gebruik zijn over het algemeen ontworpen voor de aangegeven draagvermogens. Gelieve er rekening mee te houden dat voor deuren breder dan 100 cm en bij gelijkblijvende scharnierafstand de draagvermogens in procenten verminderd worden met dezelfde verhouding als de standaard deurbreedte van 100 cm wordt overschreden (b.v. deurbreedte 125 cm = draagvermogen  $\cdot$  25 %).

**Een nauwkeurige, vakkundige montage volgens de SIMONSWERK montagehandleiding is altijd een eerste vereiste.**

### Kozijnbevestiging

Om een maximaal draagvermogen van een deurscharnier te bereiken is een juiste en geschikte montage van alle onderdelen verplicht. Bijzondere nadruk moet worden gelegd op de bevestiging van het deur element aan de wand. Vooral gesloten kozijnen, of deze nu van staal, aluminium of houtvezelplaat zijn gemaakt, vertonen vaak een grotere instabiliteit, daarom is het noodzakelijk aandacht te besteden aan een veilige bevestiging aan het metselwerk of raamwerk. Schuimen alleen op dit gebied is niet aan te bevelen bij deurgewichten > 60 kg. Hier moet een krachtgesloten verbinding worden gemaakt via een schroef- of plug verbinding door de ontvanger, of max. 100 mm van de buitenrand van de scharnieren.

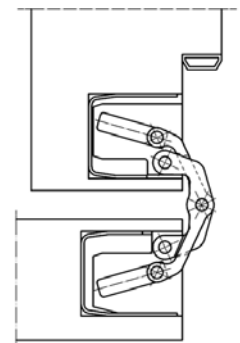
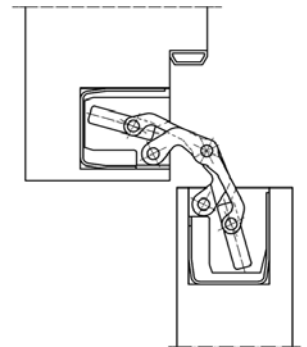
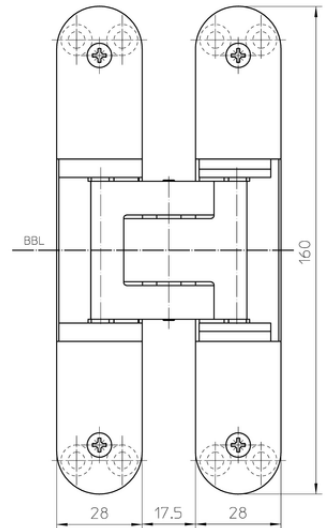



## TECTUS® TE 540 3D

Het verdeckte scharnier TECTUS is de norm voor dit soort scharnieren. de uitvoering 340 is geschikt voor:

stompe deuren

hout en stalen en aluminium kozijnen

voor stalen en aluminium Kozijn dient men een opname element te gebruiken

Maximaal gewicht van de deur 120 kg

Uitgaande van 2 scharnieren per deur bij een deurmaat van 200x100 cm

Het Plaatsen van een 3e of 4e scharnier verhoogt het deurgewicht niet

Indien deurmaten afwijken kijk in belasting tabel

comfortabele 3D verstelling ( 3m zijwaards,3 mm in de hoogte, 1,0 mm aandruk)



CHROOM MAT F1



NIKKEL MAT F2



RVS LOOK



ZWART RAL 9005



WIT RAL 9016

### PAS OP ANDERE KORTINGEN

Kortingscode 28

Art. Nr.		Kleur	VE	MBH	Prijs
5400687012402	TECTUS TE 540 3D	Chroom mat (F1)	2	2	€ 88,15
5400687012502	TECTUS TE 540 3D	Nikkel mat (F2)	2	2	€ 88,15
5400687012602	TECTUS TE 540 3D	RVS look	2	2	€ 104,49
5400687010702	TECTUS TE 540 3D	Zwart RAL 9005	2	2	€ 97,30
5400687007802	TECTUS TE 540 3D	Wit RAL 9010	2	2	€ 97,30

### Overzicht van belastingswaarden van scharnieren

De volgende tabel geeft een overzicht van de maximale belastingswaarde van het individuele scharniertype, rekening houdend met de interactie van de breedte en hoogte van de deur, alsook met de scharnierafstand.

Op basis van een referentiewaarde voor een deurbladgrootte van 1000 x 2000 mm (B x H), kan het gebruik van

2 scharnieren en een scharnierafstand van 1435 mm, veranderen de toelaatbare belastingswaarden met verschillende breedte- en hoogteverhoudingen.



GROEN: Belastingswaarde = referentiewaarde. ORANJE: Belastingswaarde is groter dan de referentie

TECTUS TE 540 3D

Scharnier afstand in mm	Deurbreedte in mm										
	2000	1950	1900	1850	1800	1750	1700	1650	1600	1550	1435
2000	120	120	120	120	120	120	120	120	120	120	120
1950	120	120	120	120	120	120	120	120	120	120	120
1900	120	120	120	120	120	120	120	120	120	120	120
1850	120	120	120	120	120	120	120	120	120	120	119
1800	120	120	120	120	120	120	120	120	120	120	116
1750	120	120	120	120	120	120	120	120	117	113	113
1700	120	120	120	120	120	120	120	118	114	109	109
1650	120	120	120	120	120	120	120	115	110	106	106
1600	120	120	120	120	120	120	120	116	107	103	103
1550	120	120	120	120	120	120	120	118	108	100	100
1435	120	120	120	114	109	104	100	96	96	92	92
	900	950	1000	1050	1100	1150	1200	1250	1300		

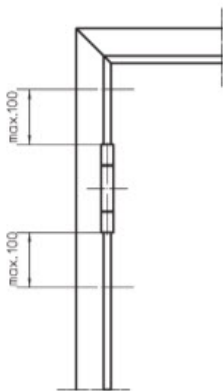
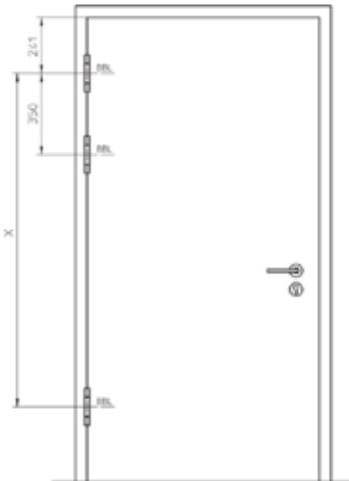

### Het derde scharnier

Naast de hierboven genoemde factoren kan het gebruik van een derde scharnier een voordeel hebben. In de praktijk wordt een derde scharnier vaak in het midden van de deur geplaatst om te voldoen aan de optische eisen en om kromtrekking in het midden van de deur te minimaliseren. Onder bepaalde omstandigheden kan het echter nuttig of zelfs noodzakelijk zijn om het bovenste scharnier, dat de meest van de trekkrachten opvangt - dit kan bijvoorbeeld het geval zijn bij extra brede deuren (> 1000 mm), waar extra krachten optreden als gevolg van de hefboomwerking. Voor deze toepassingen moet het derde scharnier in het bovenste derde deel worden geplaatst, omdat alleen dan de belastbaarheid van het scharnier positief wordt beïnvloed. De deurvoorschriften bepalen het gebruik van een derde scharnier van 350 mm (let op: nieuwe maat) onder het bovenste scharnier.

### Deuren met overbreedte

SIMONSWERK scharnieren voor zwaar gebruik zijn over het algemeen ontworpen voor de aangegeven draagvermogens. Gelieve er rekening mee te houden dat voor deuren breder dan 100 cm en bij gelijkblijvende scharnierafstand de draagvermogens in procenten verminderd worden met dezelfde verhouding als de standaard deurbreedte van 100 cm wordt overschreden (b.v. deurbreedte 125 cm = draagvermogen  $\cdot$  25 %).

**Een nauwkeurige, vakkundige montage volgens de SIMONSWERK montagehandleiding is altijd een eerste vereiste.**

### Kozijnbevestiging

Om een maximaal draagvermogen van een deurscharnier te bereiken is een juiste en geschikte montage van alle onderdelen verplicht. Bijzondere nadruk moet worden gelegd op de bevestiging van het deur element aan de wand. Vooral gesloten kozijnen, of deze nu van staal, aluminium of houtvezelplaat zijn gemaakt, vertonen vaak een grotere instabiliteit, daarom is het noodzakelijk aandacht te besteden aan een veilige bevestiging aan het metselwerk of raamwerk. Schuimen alleen op dit gebied is niet aan te bevelen bij deurgewichten > 60 kg. Hier moet een krachtgesloten verbinding worden gemaakt via een schroef- of plug verbinding door de ontvanger, of max. 100 mm van de buitenrand van de scharnieren.

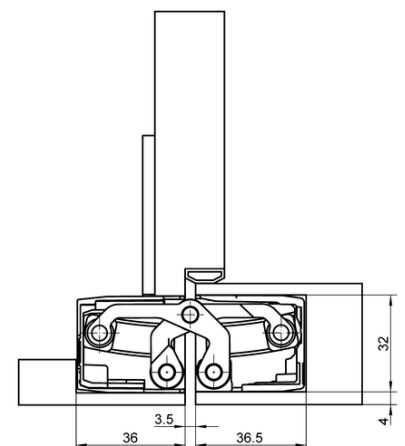
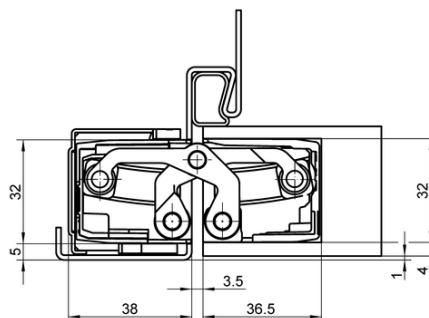
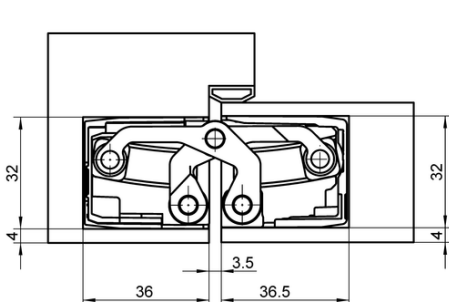
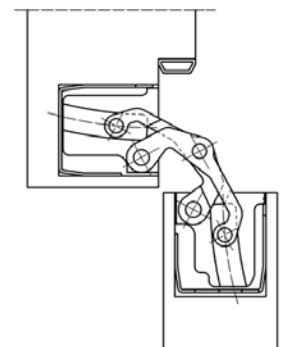
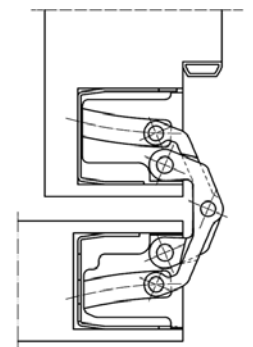
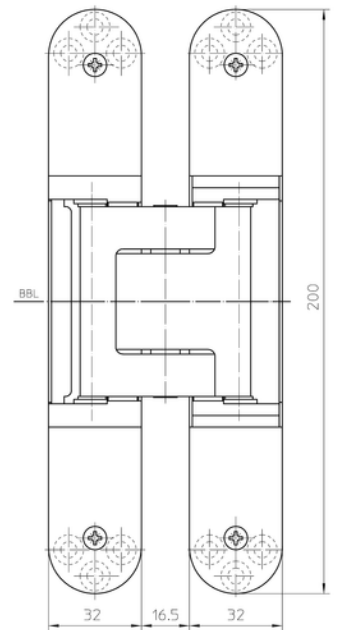

## TECTUS® TE 540 3D A8

Voor stompe deuren voor zowel kozijn en deur een opdikking van 8 MM  
 Voor hout en stalen en aluminium kozijnen  
 Voor het stalen en aluminium Kozijn dient men een opname element te gebruiken  
 Maximaal gewicht van de deur 100 kg  
 Uitgaande van 2 scharnieren per deur bij een deurmaat van 200x100 cm  
Het Plaatsen van een 3e of 4e scharnier verhoogt het deurgewicht niet  
 Indien deurmaten afwijken kijk in belasting tabel  
 comfortabele 3D verstelling ( 3m zijwaards,3 mm in de hoogte, 1,0 mm aandruk)



CHROOM MAT F1



NIKKEL MAT F2



RVS LOOK



ZWART RAL 9005



WIT RAL 9016

### PAS OP ANDERE KORTINGEN

### Kortingscode 28

Art. Nr.		Kleur	VE	MBH	Prijs
5400695012402	TECTUS TE 540 3D A8	Chroom mat (F1)	2	2	€ 96,66
5400695012502	TECTUS TE 540 3D A8	Nikkel mat (F2)	2	2	€ 96,66
5400695012602	TECTUS TE 540 3D A8	RVS look	2	2	€ 112,98
5400695010702	TECTUS TE 540 3D A8	Zwart RAL 9005	2	2	€ 105,80
5400695007802	TECTUS TE 540 3D A8	Wit RAL 9010	2	2	€ 105,80



### Overzicht van belastingwaarden van scharnieren

De volgende tabel geeft een overzicht van de maximale belastingwaarde van het individuele scharniertype, rekening houdend met de interactie van de breedte en hoogte van de deur, alsook met de scharnierafstand.

Op basis van een referentiewaarde voor een deurbladgrootte van 1000 x 2000 mm (B x H), kan het gebruik van 2 scharnieren en een scharnierafstand van 1435 mm, veranderen de toelaatbare belastingwaarden met verschillende breedte- en hoogtereverhoudingen.

TECTUS TE 540 3D A8

GROEN: Belastingwaarde = referentiewaarde. ORANJE: Belastingwaarde is groter dan de referentie

Scharnierafstand in mm	Deurbreedte in mm									
	900	950	1000	1050	1100	1150	1200	1250	1300	
2000	100	100	100	100	100	100	100	100	100	100
1950	100	100	100	100	100	100	100	100	100	100
1900	100	100	100	100	100	100	100	100	100	100
1850	100	100	100	100	100	100	100	100	100	99
1800	100	100	100	100	100	100	100	100	100	96
1750	100	100	100	100	100	100	100	98	94	94
1700	100	100	100	100	100	100	99	95	91	91
1650	100	100	100	100	100	100	96	92	88	88
1600	100	100	100	100	100	97	93	89	86	86
1550	100	100	100	100	98	94	90	86	83	83
1435	100	100	100	95	91	87	83	80	77	77

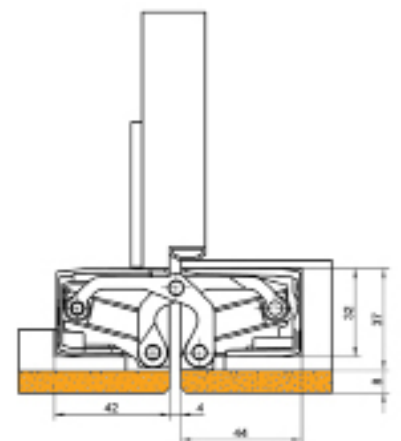
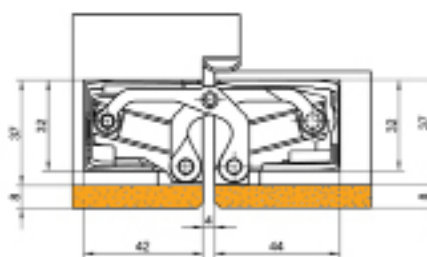
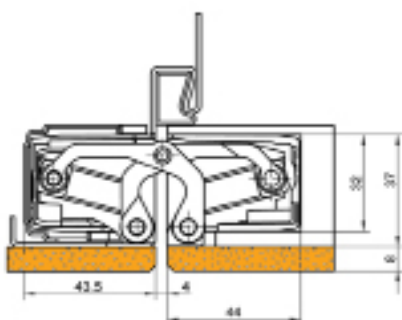
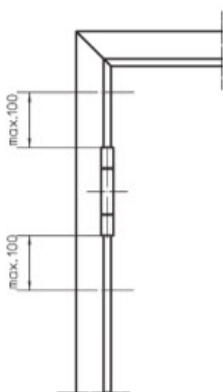
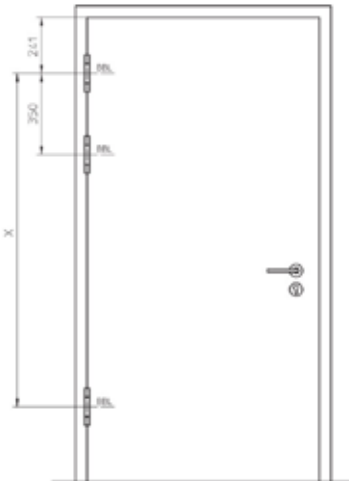

### Het derde scharnier

Naast de hierboven genoemde factoren kan het gebruik van een derde scharnier een voordeel hebben. In de praktijk wordt een derde scharnier vaak in het midden van de deur geplaatst om te voldoen aan de optische eisen en om kromtrekking in het midden van de deur te minimaliseren. Onder bepaalde omstandigheden kan het echter nuttig of zelfs noodzakelijk zijn om het bovenste scharnier, dat de meest van de trekkrachten opvangt - dit kan bijvoorbeeld het geval zijn bij extra brede deuren (> 1000 mm), waar extra krachten optreden als gevolg van de hefboomwerking. Voor deze toepassingen moet het derde scharnier in het bovenste derde deel worden geplaatst, omdat alleen dan de belastbaarheid van het scharnier positief wordt beïnvloed. De deurvoorschriften bepalen het gebruik van een derde scharnier van 350 mm (let op: nieuwe maat) onder het bovenste scharnier.

### Deuren met overbreedte

SIMONSWERK scharnieren voor zwaar gebruik zijn over het algemeen ontworpen voor de aangegeven draagvermogens. Gelieve er rekening mee te houden dat voor deuren breder dan 100 cm en bij gelijkblijvende scharnierafstand de draagvermogens in procenten verminderd worden met dezelfde verhouding als de standaard deurbreedte van 100 cm wordt overschreden (b.v. deurbreedte 125 cm = draagvermogen  $\cdot$  25 %).

**Een nauwkeurige, vakkundige montage volgens de SIMONSWERK montagehandleiding is altijd een eerste vereiste.**

### Kozijnbevestiging

Om een maximaal draagvermogen van een deurscharnier te bereiken is een juiste en geschikte montage van alle onderdelen verplicht. Bijzondere nadruk moet worden gelegd op de bevestiging van het deur element aan de wand. Vooral gesloten kozijnen, of deze nu van staal, aluminium of houtvezelplaat zijn gemaakt, vertonen vaak een grotere instabiliteit, daarom is het noodzakelijk aandacht te besteden aan een veilige bevestiging aan het metselwerk of raamwerk. Schuimen alleen op dit gebied is niet aan te bevelen bij deurgewichten > 60 kg. Hier moet een krachtgesloten verbinding worden gemaakt via een schroef- of plug verbinding door de ontvanger, of max. 100 mm van de buitenrand van de scharnieren.

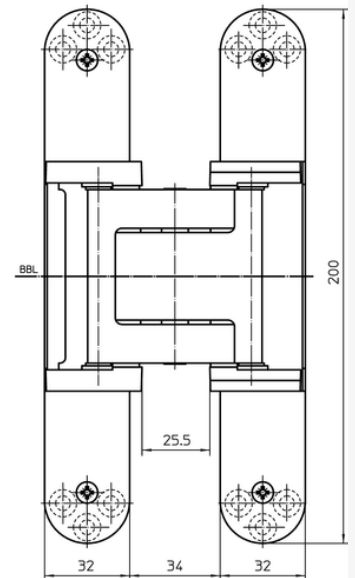





RVS MAT

## TECTUS® TE 526 3D

Voor stompe deuren  
 Voor hout en stalen en aluminium kozijnen  
 Voor het stalen en aluminium Kozijn dient men een opname element te gebruiken  
 Maximaal gewicht van de deur 120 kg  
 Uitgaande van 2 scharnieren per deur bij een deurmaat van 200x100 cm  
Het Plaatsen van een 3e of 4e scharnier verhoogt het deurgewicht niet  
 Indien deurmaten afwijken kijk in belasting tabel  
 comfortabele 3D verstelling ( 3m zijwaards,3 mm in de hoogte, 1,0 mm aandruk)

**PAS OP ANDERE KORTINGEN**

**Kortingscode 28**

Art. Nr.	Kleur	VE	MBH	Prijs
<b>5400561004002</b>	TECTUS TE 526 3D	RVS mat	2 2	€ 186,77



### Overzicht van belastingswaarden van scharnieren

De volgende tabel geeft een overzicht van de maximale belastingswaarde van het individuele scharniertype, rekening houdend met de interactie van de breedte en hoogte van de deur, alsook met de scharnierafstand.

Op basis van een referentiewaarde voor een deurbladgrootte van 1000 x 2000 mm (B x H), kan het gebruik van 2 scharnieren en een scharnierafstand van 1435 mm, veranderen de toelaatbare belastingswaarden met verschillende breedte- en hoogteverhoudingen.

**TECTUS TE 526 3D**

**GROEN:** Belastingswaarde = referentiewaarde **ORANJE:** Belastingswaarde is groter dan de referentie

Scharnier afstand in mm	Deurbreedte in mm									
	900	950	1000	1050	1100	1150	1200	1250	1300	
2000	120	120	120	120	120	120	120	120	120	
1950	120	120	120	120	120	120	120	120	120	
1900	120	120	120	120	120	120	120	120	120	
1850	120	120	120	120	120	120	120	120	119	
1800	120	120	120	120	120	120	120	120	116	
1750	120	120	120	120	120	120	120	117	113	
1700	120	120	120	120	120	120	118	114	109	
1650	120	120	120	120	120	120	120	115	106	
1600	120	120	120	120	120	116	111	107	103	
1550	120	120	120	120	118	113	108	104	100	
1435	120	120	120	114	109	104	100	96	92	

→ Deurbreedte in mm

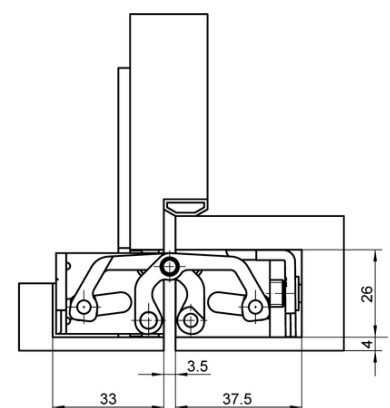
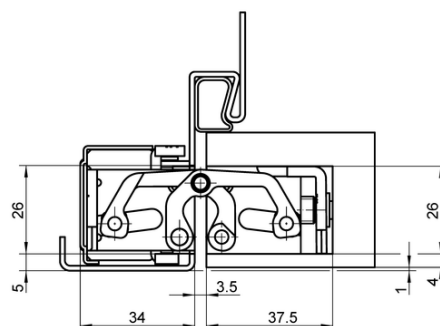
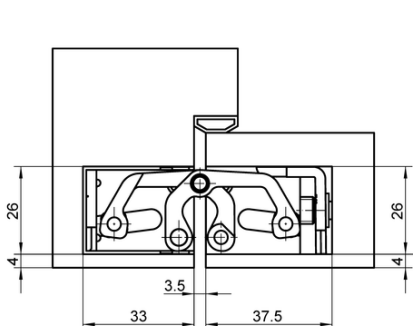
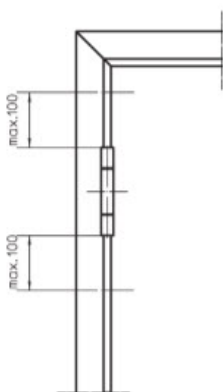
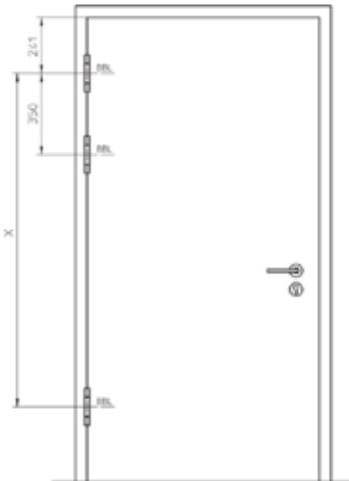

### Het derde scharnier

Naast de hierboven genoemde factoren kan het gebruik van een derde scharnier een voordeel hebben.

In de praktijk wordt een derde scharnier vaak in het midden van de deur geplaatst om te voldoen aan de optische eisen en om kromtrekking in het midden van de deur te minimaliseren.

Onder bepaalde omstandigheden kan het echter nuttig of zelfs noodzakelijk zijn om het bovenste scharnier, dat de meest van de trekkrachten opvangt - dit kan bijvoorbeeld het geval zijn bij extra brede deuren (> 1000 mm), waar extra krachten optreden als gevolg van de hefboomwerking.

Voor deze toepassingen moet het derde scharnier in het bovenste derde deel worden geplaatst, omdat alleen dan de belastbaarheid van het scharnier positief wordt beïnvloed.

De deurvoorschriften bepalen het gebruik van een derde scharnier van 350 mm (let op: nieuwe maat) onder het bovenste scharnier.

### Deuren met overbreedte

SIMONSWERK scharnieren voor zwaar gebruik zijn over het algemeen ontworpen voor de aangegeven draagvermogens.

Gelieve er rekening mee te houden dat voor deuren breder dan 100 cm en bij gelijkblijvende scharnierafstand de draagvermogens in procenten verminderd worden met dezelfde verhouding als de standaard deurbreedte van 100 cm wordt overschreden

(b.v. deurbreedte 125 cm = draagvermogen  $\cdot$  25 %).

**Een nauwkeurige, vakkundige montage volgens de SIMONSWERK montagehandleiding is altijd een eerste vereiste.**

### Kozijnbevestiging

Om een maximaal draagvermogen van een deurscharnier te bereiken is een juiste en geschikte montage van alle onderdelen verplicht.

Bijzondere nadruk moet worden gelegd op de bevestiging van het deur element aan de wand.

Vooraf gesloten kozijnen, of deze nu van staal, aluminium of houtvezelplaat zijn gemaakt, vertonen vaak een grotere instabiliteit, daarom is het noodzakelijk aandacht te besteden aan een veilige bevestiging aan het metselwerk of raamwerk. Schuimen alleen op dit gebied is niet aan te bevelen bij deurgewichten > 60 kg. Hier moet een krachtgesloten verbinding worden gemaakt via een schroef- of plug verbinding door de ontvanger, of max. 100 mm van de buitenrand van de scharnieren.

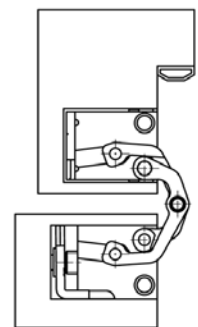
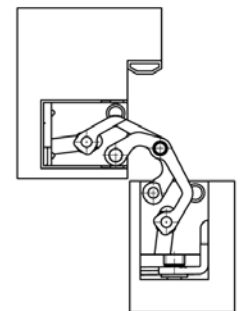
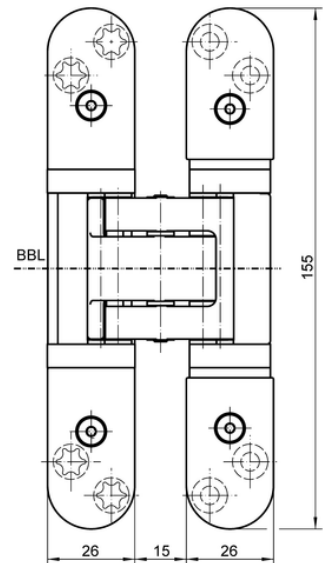

## VARIANT® VX

### Het universele scharniersysteem voor projectdeuren

Ongeacht of ze gebruikt worden in drukbezochte doorgangen, prestigieuze ingangen of overmaatse uitgangen: SIMONSWERK's objectscharnieren zijn bestand tegen maximale belastingen met uitstekende loopeigenschappen.



Het VARIANT VX scharniersysteem vormt een perfect op elkaar afgestemde eenheid bestaande uit scharnier, bevestigingselement en deksel voor elk toepassingsgebied. Het is bij uitstek geschikt voor gebruik op brand- en rookwerende deuren, als ook voor veilig gebruik op vlucht- en reddingsdeuren.

#### VX 7729/160 Planum

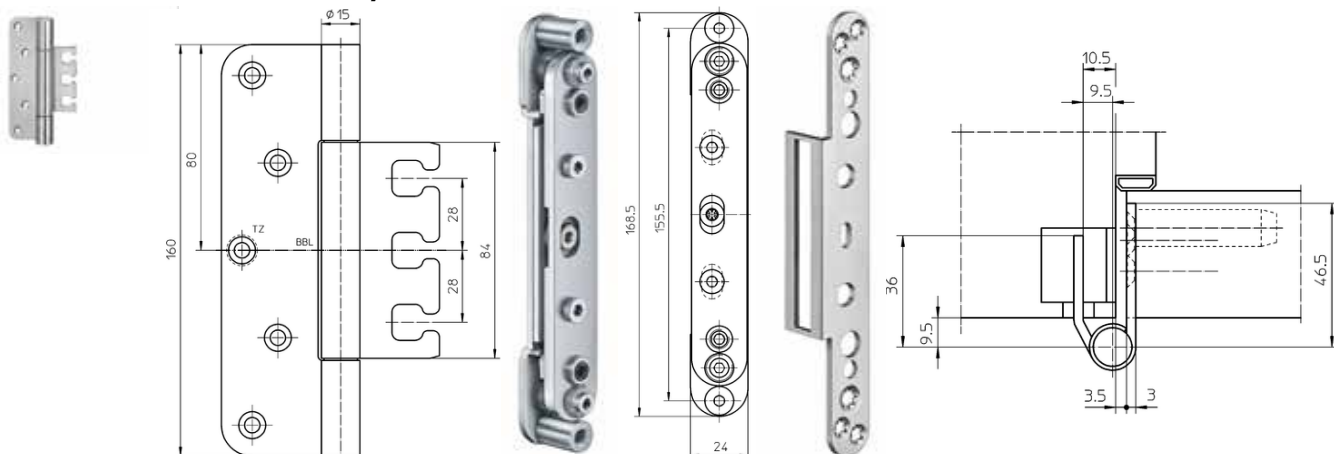

#### VX 7729/160 18-3

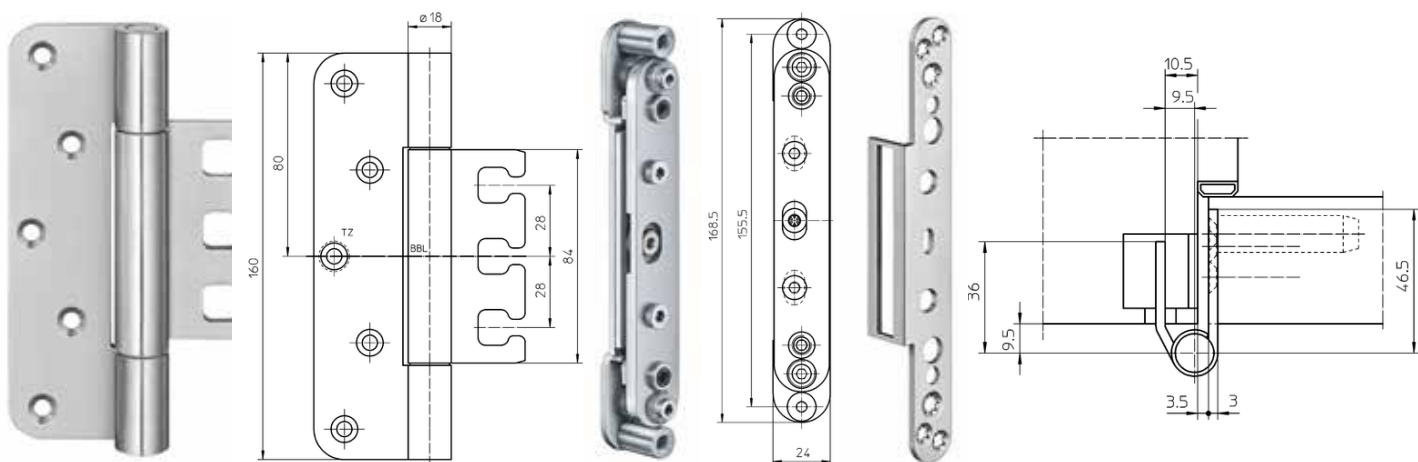

Door het zeer uitgebreide assortiment in uitvoeringen, kleuren raden wij u om contact op te nemen voor het juiste advies.

## VARIANT® Compact

### Verstelbare scharnieroplossingen voor een slank kaderanzicht

Als gevolg van de trend om de architectonische ruimte tot het wezenlijke terug te brengen, komt de nadruk steeds meer te liggen op de ruimtevormende elementen, zoals de deur, het kozijn en het verbindingsscharniersysteem.

VARIANT Compact biedt een optimale oplossing voor smalle kozijnconstructies, dankzij het in het deurblad geplaatste 3D-montage-element. Met name de modelvariant VARIANT Compact Planum is door zijn extreem filigrane scharnierrol van 15 mm geschikt voor toepassing op smalle kozijnconstructies en rondt zo het algehele elegante uiterlijk van het deurelement af. Een ander toepassingsgebied voor VARIANT Compact is de moderne deurrenovatie, waarbij de bestaande stalen kozijnen verder worden gebruikt en het nieuwe deurelement wordt uitgerust met een eigentijdse 3D versteltechniek.



**VN 2927/120 Compact Planum**

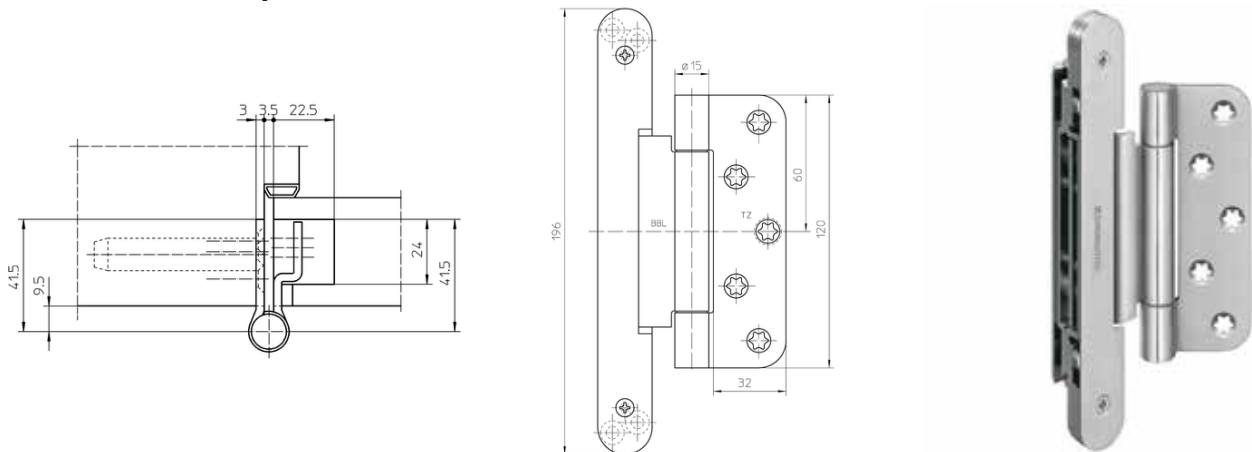

**VN 2927/160 Compact Planum**

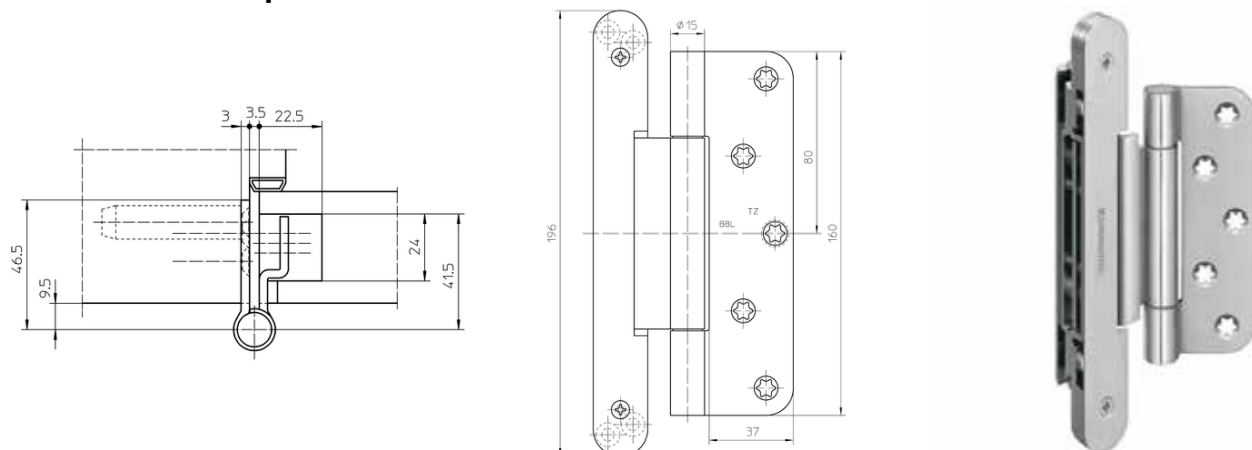

Door het zeer uitgebreide assortiment in uitvoeringen, kleuren raden wij u om contact op te nemen voor het juiste advies.





## Anselmi dochteronderneming van de leidende fabrikant van scharniersystemen Simonswerk.

**TYPE 1503 en 1703 voor deuren van 40 en 60 kg met eenzijdige inbouwdiepte van 21mm te combineren met de TYPE 1073**

**Kortingscode 36**

Art. Nr.		Kleur	VE	MBH	Prijs
<b>1503D14</b>	Scharnier 21 mm inb. diepte 40 kg	Chroom mat (F1)	2	2	€ 14,59
<b>1503D44</b>	Scharnier 21 mm inb. Diepte 40 kg	Nikkel mat (F2)	2	2	€ 14,59
<b>1503D18</b>	Scharnier 21 mm inb. Diepte 40 kg	Zwart	2	2	€ 14,59
<b>1503D49</b>	Scharnier 21 mm inb. Diepte 40 kg	Wit	2	2	€ 14,59
<b>1703D14</b>	Scharnier 21 mm inb. Diepte 60 kg	Chroom mat (F1)	2	2	€ 22,45
<b>1703D44</b>	Scharnier 21 mm inb. Diepte 60 kg	Nikkel mat (F2)	2	2	€ 22,45
<b>1703D18</b>	Scharnier 21 mm inb. Diepte 60 kg	Zwart	2	2	€ 22,35
<b>1703D49</b>	Scharnier 21 mm inb. Diepte 60 kg	Wit	2	2	€ 22,45

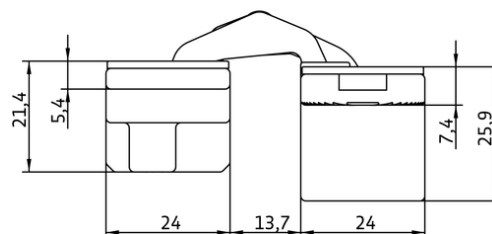
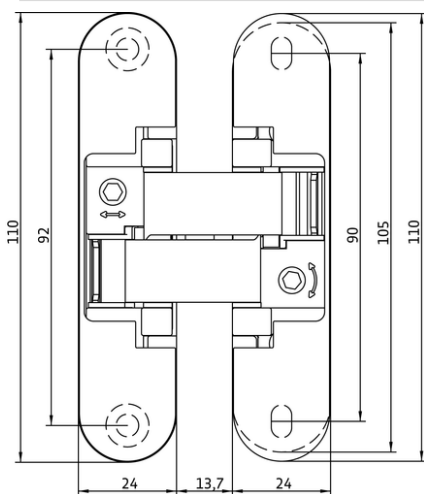

## TYPE 1403 en 1603 voor deuren van 40 en 60

**Kortingscode 36**

Art. Nr.		Kleur	VE	MBH	Prijs
<b>1403D39</b>	Scharnier tot 40 kg	Chroom gepol.	2	2	€ 16,28
<b>1403D18</b>	Scharnier tot 40 kg	Zwart	2	2	€ 14,59
<b>1603D14</b>	Scharnier tot 60 kg	Chroom mat (F1)	2	2	€ 24,95
<b>1603D44</b>	Scharnier tot 60 kg	Nikkel mat (F2)	2	2	€ 24,95
<b>1603D18</b>	Scharnier tot 60 kg	Zwart	2	2	€ 24,95
<b>1603D49</b>	Scharnier tot 60 kg	Wit	2	2	€ 24,95

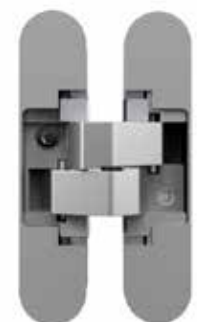
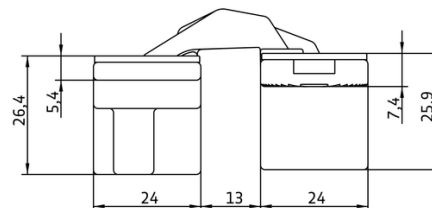
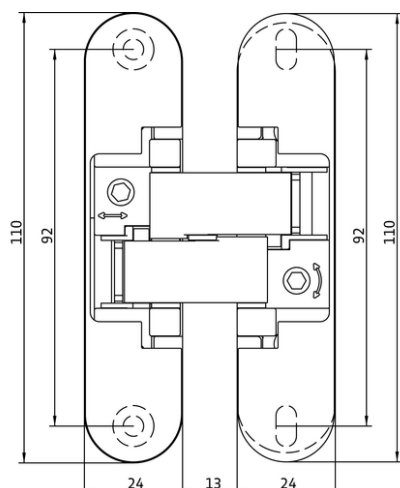

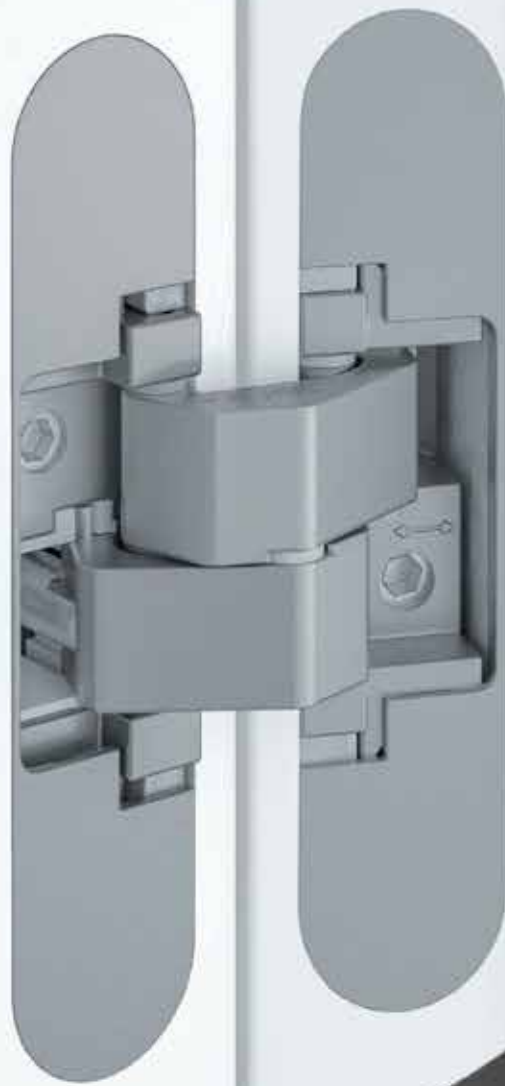

Zelfsluitend



## Anselmi - Verborgen scharniersystemen voor residentiële deuren

Anselmi, opgericht in 1973, is gevestigd in de Italiaanse stad Roncade, vlakbij Venetië en is een fabrikant van verborgen scharniersystemen voor residentiële deuren.

### TYPE 1073 zelfsluitend

**Kortingscode 36**

Art. Nr.		Kleur	VE	MBH	Prijs
<b>1073DC6014</b>	Zelfsluitend 60 kg veer rood	Chroom mat (F1)	1		€ 93,56
<b>1073DC6044</b>	Zelfsluitend 60 kg veer rood	Nikkel mat (F2)	1		€ 93,56
<b>1073DC6018</b>	Zelfsluitend 60 kg veer rood	Zwart	1		€ 93,56

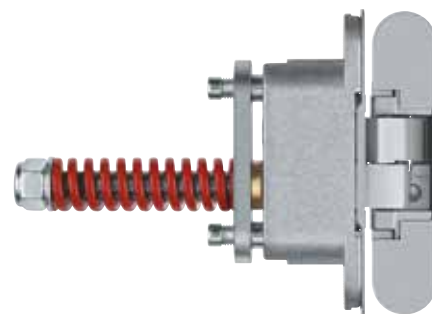
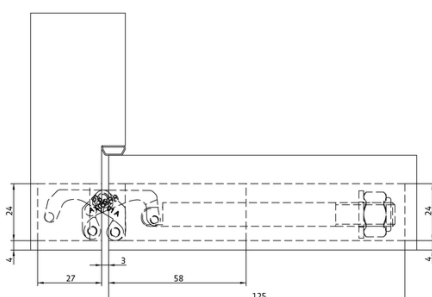
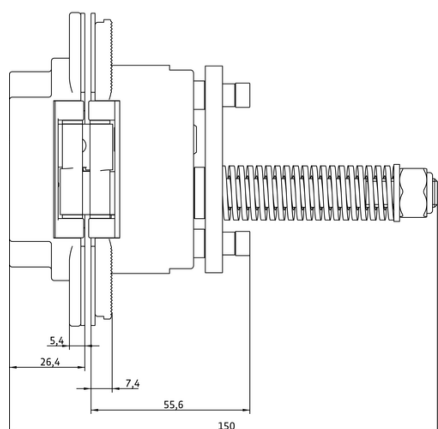

### TYPE 1083 zelfsluitend met demping

**Kortingscode 36**

Art. Nr.		Kleur	VE	MBH	Prijs
<b>1083dsc4514</b>	Zelfsluitend demping 45 kg Chr. Mat	Chroom mat (F1)	1	1	€ 180,88
<b>1083dsc4544</b>	Zelfsluitend demping 45 kg Nik. mat	Nikkel mat (F2)	1	1	€ 180,88
<b>1083dsc4518</b>	Zelfsluitend demping 45 kg zwart	Zwart	1	1	€ 180,88
<b>1083dsc4549</b>	Zelfsluitend demping 45 kg Wit	Wit	1	1	€ 180,88

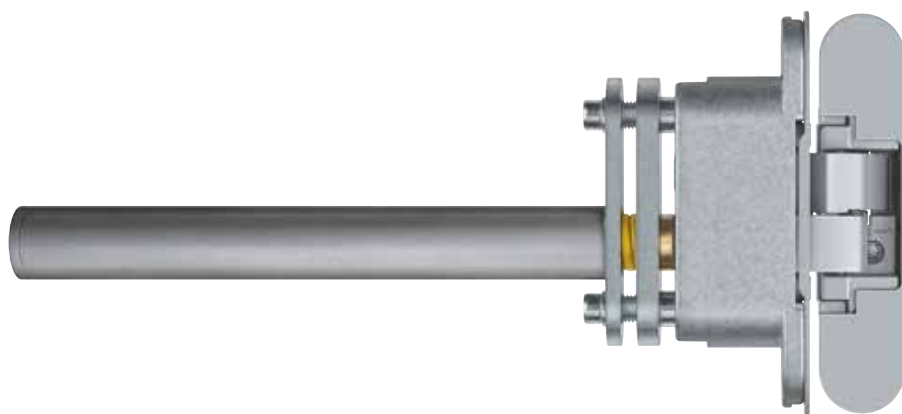

**Kortingscode 36**

Art. Nr.		VE	MBH	Prijs
<b>I212</b>	Freesmalrail voor Anselmi 2120 mm	1		€ 22,68
<b>ans110241d</b>	Scharniermal ANSELMi 110x24 1-delig	1		€ 36,29



## Rijen

### Rij TRK



Wand-, vloer- en waterpasrijen zijn eenvoudige maar zeer effectieve gereedschappen waarmee grote egale vlakken te creëren zijn. Om een goede kwaliteit en lange levensduur te garanderen worden deze latten vervaardigd uit getrokken aluminium profiel.

**Kortingscode 10**

Art. Nr.	Kenmerk	Afmeting	VE	MBH	Prijs
07829	Trapeziumvorm	100 cm	4	4	€ 13,34
07830	Trapeziumvorm	120 cm	4	4	€ 16,11
07808	Trapeziumvorm	150 cm	4	4	€ 20,15
07831	Trapeziumvorm	180 cm	4	4	€ 24,36
07809	Trapeziumvorm	200 cm	4	4	€ 26,83

### Rij - H profiel HAK



Wand-, vloer- en waterpasrijen zijn eenvoudige maar zeer effectieve gereedschappen waarmee grote egale vlakken te creëren zijn. Om een goede kwaliteit en lange levensduur te garanderen worden deze latten vervaardigd uit getrokken aluminium profiel.

**Kortingscode 10**

Art. Nr.	Kenmerk	Afmeting	VE	MBH	Prijs
07827	H-profiel	100 cm	4	4	€ 14,65
07810	H-profiel	120 cm	4	4	€ 17,68
07811	H-profiel	150 cm	4	4	€ 22,04
07812	H-profiel	180 cm	4	4	€ 26,39
07828	H-profiel	200 cm	4	4	€ 29,13

### Rij AL 1L



Wand-, vloer- en waterpasrijen zijn eenvoudige maar zeer effectieve gereedschappen waarmee grote egale vlakken te creëren zijn. Om een goede kwaliteit en lange levensduur te garanderen worden deze latten vervaardigd uit getrokken aluminium profiel.

**Kortingscode 10**

Art. Nr.	Kenmerk	Afmeting	VE	MBH	Prijs
07802	Rijwaterpas met greep 1H + 1V	200 cm	3	3	€ 52,97
07803	Rijwaterpas met greep 1H + 1V	300 cm	3	3	€ 102,80

### Rij Aluminium AL



Wand-, vloer- en waterpasrijen zijn eenvoudige maar zeer effectieve gereedschappen waarmee grote egale vlakken te creëren zijn. Om een goede kwaliteit en lange levensduur te garanderen worden deze latten vervaardigd uit getrokken aluminium profiel.

**Kortingscode 10**

Art. Nr.	Kenmerk	Afmeting	VE	MBH	Prijs
07805	Rij	150 cm	3	3	€ 23,94
07813	Rij	180 cm	3	3	€ 29,00
07801	Rij	200 cm	3	3	€ 31,73

### Rij Aluminium AL



Wand-, vloer- en waterpasrijen zijn eenvoudige maar zeer effectieve gereedschappen waarmee grote egale vlakken te creëren zijn. Om een goede kwaliteit en lange levensduur te garanderen worden deze latten vervaardigd uit getrokken aluminium profiel.

**Kortingscode 10**

Art. Nr.	Kenmerk	Afmeting	VE	MBH	Prijs
07822	Rijwaterpas 1H + 1V	150 cm	3	3	€ 41,48
07824	Rijwaterpas 1H + 1V	200 cm	3	3	€ 51,33
07825	Rijwaterpas 1H + 1V	250 cm	3	3	€ 89,44
07826	Rijwaterpas 1H + 1V	300 cm	3	3	€ 99,80

## Duimstokken

In 1865 is de duimstok door Anton Ullrich, de oom van de oprichter van Stabila uitgevonden. Naast het oorspronkelijke materiaal hout dat door een bijzondere behandeling op allerlei manieren steeds werd verbeterd kwamen de kunststof duimstokken. Tegenwoordig is de duimstok door zijn buitengewoon goede lakken, hoogwaardige houtsoorten of glasvezelversterkte kunststoffen een goed meetgereedschap met een zeer hoge gebruikswaarde.

### SERIE 600

Buitengewoon stevige scharnierplaten en geharde stalen veren zorgen er voor dat de meetlat lang meegaat, licht beweegt en nauwkeurig vastklikt.

**Kortingscode 10**

Art. Nr.	Type	Afmeting	Kleur	Materiaal	VE	MBH	Prijs
01128	Type 600	2 m	cm/mm	Wit/geel	Hout	10 10	€ 6,14
01231	Type 600	3 m	cm/mm	Wit/geel	Hout	10 10	€ 18,77
01104	Type 600	2 m	cm/mm	Lichtgeel	Hout	10 10	€ 6,20
01133	Type 600	2 m	cm/inch	Wit	Hout	10 10	€ 6,33
01134	Type 600	2 m	cm/mm	Wit	Hout	10 10	€ 6,20
01135	Type 600	2 m	cm/mm	Wit	Hout	10 10	€ 6,20



### SERIE 600 Art. nr. 01135

Artikel nummer 01135 is voorzien van een extra graden veredeling in het scharnier

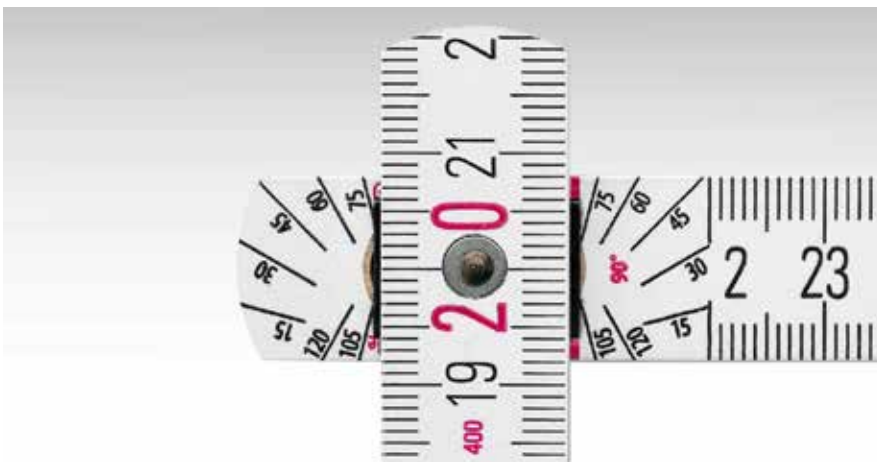

### SERIE 400

Scharnierplaten uit gehard staal met geïntegreerde veer voor stabiel in- en uitvouwen.

**Kortingscode 10**

Art. Nr.	Type	Afmeting	Kleur	Materiaal	VE	MBH	Prijs
14556	Type 400	2 m	cm/mm	GHeel	Hout	10 10	€ 5,01
14348	Type 400	2 m	cm/mm	Blank	Hout	10 10	€ 5,19
14555	Type 400	2 m	cm/mm	Wit/geel	Hout	10 10	€ 5,19
14557	Type 400	2 m	cm/mm	Wit	Hout	10 10	€ 5,01



### SERIE 700 / 1100

Scharnier uit versterkt kunststof met ingevreesde nokken voor in- en uitvouwen.

**Kortingscode 10**

Art. Nr.	Type	Afmeting	Kleur	Materiaal	VE	MBH	Prijs
01304	Type 700	2 m	cm/mm	Lichtgeel	Hout	10 10	€ 4,18
01328	Type 700	2 m	cm/mm	Wit/geel	Hout	10 10	€ 4,55
01334	Type 700	2 m	cm/mm	Wit	Hout	10 10	€ 4,18
01701	Type 1100	2 m	cm/mm	Wit	Kunststof	10 10	€ 5,70
01704	Type 1100	1 m	cm/mm	Wit	Kunststof	10 10	€ 4,71



## Rolbandmaten

### Rolbandmaat Zakrolbandmaat BM 300



Extreem slijtagevaste schaal aanduiding dankzij de hoogwaardige polyestercoating. Rode tientallen vereenvoudigen het aflezen. Krachtige bandinloop – dynamische bandterugloop. De speciale bandinloopdemping zorgt ervoor dat de band bij het oprollen door een veer wordt afgeremd en zo langzaam tot stilstand komt. Bovendien loopt de spikeshaak gecontroleerd in zijn parkeerstand. Effectieve bandrem: schuifrem bij de modellen met een bandlengte van 3 en 5 meter. Wiprem bij de modellen met een bandlengte van 8 en 10 meter.

**Kortingscode 10**

Art. Nr.	lengte	breedte	VE	MBH	Prijs
19577	5 m		6	1	€ 22,98
19574	8 m		6	1	€ 31,98

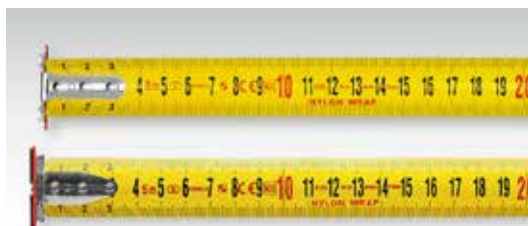

**Kortingscode 10**

Art. Nr.	lengte	breedte	VE	MBH	Prijs
19572	8 m		6	1	€ 31,98



### Rolbandmaat Zakrolbandmaat BM 100

Slijtagevaste schaal aanduiding. Rode tientallen vereenvoudigen het aflezen. Krachtige bandinloop – dynamische bandterugloop. Schuifrem bij alle modellen.

**Kortingscode 10**

Art. Nr.	lengte	breedte	VE	MBH	Prijs
19570	3 m	16 mm	6	1	€ 5,98
19568	5 m	19 mm	6	1	€ 8,70
19581	8 m	25 mm	6	1	€ 16,30



### Rolbandmaat BM20

**Kortingscode 10**

Art. Nr.	Afmeting	Kleur	Indeling	VE	MBH	Prijs
16444	2 m	Zwart	mm/cm	1	1	€ 3,43
16445	3 m	Zwart	mm/cm	1	1	€ 4,28
16446	5 m	Zwart	mm/cm	1	1	€ 7,22
16449	2 m	Zwart	mm/cm	1	1	€ 5,86
16450	3 m	Zwart	mm/cm	1	1	€ 6,61



**Kortingscode 10**

Art. Nr.	Afmeting	Kleur	Indeling	VE	MBH	Prijs
16451	5 m	Geel	mm/cm	1	1	€ 10,65
16452	8 m	Geel	mm/cm	1	1	€ 19,55
16456*	3 m	Geel	mm/cm - met kijkvenster voor het direct aflezen van binnenmaten.	1	1	€ 8,35

**16456\***

### Rolbandmaat LBM 2000 staal

Speciale slagvaste behuizing uit ABS met skokabsorberende ommanteling. De metalen meetband heeft de STABILA NYLON-WRAP- ommanteling voor optimale bescherming. Variable bevestigings mogelijkheden door STABILA UNIVERSAL SPIKES HOOK.

**Kortingscode 10**

Art. Nr.	Materiaal	Afmeting	VE	MBH	Prijs
19658	Staal	20 m	1	1	€ 29,99
19661	Staal	30 m	1	1	€ 38,50



### Rolbandmaat LBM 2000 fiberglas

De LBM 2000 FIBREGLAS verenigt meerdere voordelen: slagvaste behuizing, licht en knickzeker fiberglas band die is uitgerust met STABILA UNIVERSAL SPIKES HOOK ( zie afbeeldingen boven )

**Kortingscode 10**

Art. Nr.	Materiaal	Afmeting	VE	MBH	Prijs
19654	Staal	20 m	1	1	€ 27,90
19655	Staal	30 m	1	1	€ 35,90



### Landmeter LBM

Het unieke van Stabila meetlinten is dat ze, ondanks hun compacte vormgeving een lengte kunnen hebben tot 100 meter. Er zijn verschillende rolbandmaten en landmeters verkrijgbaar voor elke toepassing en te meten afstanden.

Art. Nr.	Afmeting	Materiaal	VE	MBH	Prijs
19664	30 m	Gecoat staal	1	1	€ 55,50
19667	50 m	Gecoat staal	1	1	€ 71,90
19653	100 m	Gecoat staal	1	1	€ 118,90
19662	30 m	Glasvezel	1	1	€ 47,90
19663	50 m	Glasvezel	1	1	€ 59,90





## Blokwaterpassen



### Blokwaterpas 70

Blokwaterpas uit koperprofiel met een verticale en een horizontale libel. Meetnauwkeurigheid:  $0,029^\circ = 0,05 \text{ mm/m}$



**Kortingscode 10**

Art. Nr.	Kenmerk	Afmeting	Libellen	VE	MBH	Prijs
02281	Blokwaterpas	30 cm	1V + 1H	1	1	€ 15,48
02282	Blokwaterpas	40 cm	1V + 1H	1	1	€ 16,03
02283	Blokwaterpas	50 cm	1V + 1H	1	1	€ 17,52
02284	Blokwaterpas	60 cm	1V + 1H	1	1	€ 18,49
02286	Blokwaterpas	80 cm	1V + 1H	1	1	€ 21,63
02288	Blokwaterpas	100 cm	1V + 1H	1	1	€ 23,95
02289	Blokwaterpas	120 cm	1V + 1H	1	1	€ 24,64
02290	Blokwaterpas	150 cm	1V + 1H	1	1	€ 39,03
02291	Blokwaterpas	180 cm	1V + 1H	1	1	€ 45,61
02292	Blokwaterpas	200 cm	1V + 1H	1	1	€ 50,68



**Kortingscode 10**

Art. Nr.	Kenmerk	Afmeting	Libellen	VE	MBH	Prijs
14187	Blokwaterpas	40 cm	2V + 1H	1	1	€ 23,23
15874	Blokwaterpas	50 cm	2V + 1H	1	1	€ 24,25
02324	Blokwaterpas	60 cm	2V + 1H	1	1	€ 25,05
14188	Blokwaterpas	80 cm	2V + 1H	1	1	€ 26,47
14189	Blokwaterpas	100 cm	2V + 1H	1	1	€ 30,92
02329	Blokwaterpas	120 cm	2V + 1H	1	1	€ 32,11
16283	Blokwaterpas	150 cm	2V + 1H	1	1	€ 42,32
16284	Blokwaterpas	200 cm	2V + 1H	1	1	€ 53,07



### Blokwaterpas 70W

Blokwaterpas uit koperprofiel met een verticale en een horizontale libel. Meetnauwkeurigheid:  $0,029^\circ = 0,05 \text{ mm/m}$  een van de libellen is voorzien van een graden instelling.

**Kortingscode 10**

Art. Nr.	Kenmerk	Afmeting	Libellen	VE	MBH	Prijs
02472	Blokwaterpas	40 cm	2V + 1H	1	1	€ 32,04
02474	Blokwaterpas	60 cm	2V + 1H	1	1	€ 35,50
02475	Blokwaterpas	80 cm	2V + 1H	1	1	€ 37,38
02478	Blokwaterpas	100 cm	2V + 1H	1	1	€ 45,06

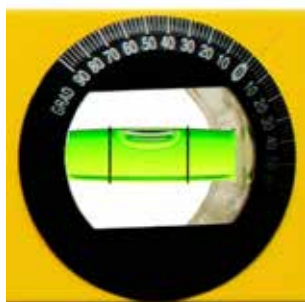

## Blokwaterpas met magneet



Kortingscode 10

Art. Nr.	Kenmerk	Afmeting	Libellen	VE	MBH	Prijs
02871	Blokwaterpas + magneet	30 cm	1V + 1H	1	1	€ 24,55
02872	Blokwaterpas + magneet	40 cm	1V + 1H	1	1	€ 30,33
02143	Blokwaterpas + magneet	50 cm	1V + 1H	1	1	€ 32,28
02874	Blokwaterpas + magneet	60cm	1V + 1H	1	1	€ 33,55
02875	Blokwaterpas + magneet	80 cm	1V + 1H	1	1	€ 37,38
02876	Blokwaterpas + magneet	100 cm	1V + 1H	1	1	€ 48,65
02149	Blokwaterpas + magneet	120 cm	1V + 1H	1	1	€ 52,60
02877	Blokwaterpas + magneet	150 cm	1V + 1H	1	1	€ 67,11
02878	Blokwaterpas + magneet	180 cm	1V + 1H	1	1	€ 72,92
02879	Blokwaterpas + magneet	200 cm	1V + 1H	1	1	€ 80,53



## Stelwaterpassen

### Waterpas 196-2P-S

Stelwaterpas gemaakt als type 196-2 zie blz 57.

Uitgevoerd met:

2 horizontale en twee verticale libellen met hoge nauwkeurigheid

2 handvatopeningen

2 stelpotjes die zijn te verwijderen!. zonder de stelpoten te gebruiken als een normale stelwaterpas



Kortingscode 10

Art. Nr.	Kenmerk	lengte	nauwkeurigheid	Libellen	VE	MBH	Prijs
19365	Stelwaterpas	183 cm	±0,5 mm/m	2V + 2H	1	1	€ 177,00

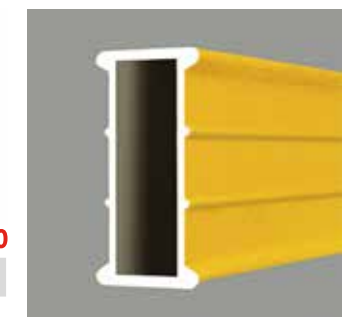

### Stelwaterpas 70 P22

Magneetwaterpas 70M Lichtmetaal kokerprofiel met een verticale en een horizontale libel, voorzien van 1, 2, 4 of 6 magneten, afhankelijk van de lengte. Meetnauwkeurigheid: 0,029° = 0,05 mm/m

Kortingscode 10

Art. Nr.	Kenmerk	Afmeting	Libellen	VE	MBH	Prijs
02420	Stelwaterpas	150 cm	2V + 2H	1	1	€ 57,38
02421	Stelwaterpas	180 cm	2V + 2H	1	1	€ 62,73
02422	Stelwaterpas	200 cm	2V + 2H	1	1	€ 67,92



# STABILA®



...sets standards



De nieuwe waterpas generatie van STABILA.

## Waterpas type R 300

**Extreem belastbaar. Extreem stabiel. Exact. Extreme grip.**

Optimaal voor alle professionals die dagelijks de waterpas onder extreme omstandigheden gebruiken.

Voor de professional die voor kwaliteit gaat.





### Waterpas R-Type

Stabila R-type waterpas, hoge belastbaarheid door het zeer stevige vijf-kamer-R-profiel. De Waterpas is erg stabiel door een breed meetvlak. De waterpas heeft een handgreep met richel over de gehele lengte. De eindkappen zijn afneembaar, antislipstopper en schokdempend.

**Kortingscode 10**

Art. Nr.	Kenmerk	lengte	Libellen	VE	MBH	Prijs
18371	R-profiel waterpas	61 cm	2V + 1H	1	1	€ 75,10
18372	R-profiel waterpas	81 cm	2V + 1H	1	1	€ 83,45
18373	R-profiel waterpas	100 cm	2V + 1H	1	1	€ 91,80
18374	R-profiel waterpas	122 cm	2V + 1H	1	1	€ 119,25
18375	R-profiel waterpas	183 cm	2V + 1H	1	1	€ 159,84
18450	R-profiel waterpas	200cm	2V + 1H	1	1	€ 178,95
18376	R-profiel waterpas	244cm	2V + 1H	1	1	€ 241,55

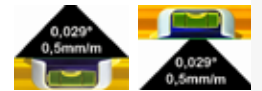
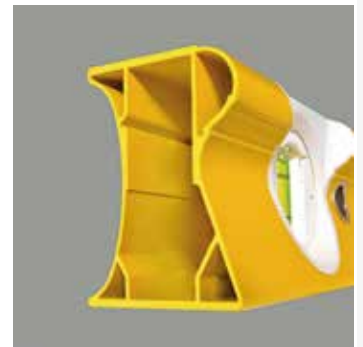

### Waterpas 80 AS-2

Prettig in de hand liggend profiel met versterkingsribben. Nauwkeurig meten in alle standen – 2 meetvlakken, geschikt voor metingen in omslagpositie. Antislip-eindkappen – zodat de waterpas bij het aftekenen niet verschuift.

**Kortingscode 10**

Art. Nr.	Kenmerk	lengte	VE	VE	MBH	Prijs
19565	Blokwaterpas	20 cm	1V + 1H	12	1	€ 23,63
19162	Blokwaterpas	30 cm	1V + 1H	1	1	€ 27,27
19163	Blokwaterpas	40 cm	1V + 1H	1	1	€ 30,04
19164	Blokwaterpas	50 cm	1V + 1H	1	1	€ 32,78
19165	Blokwaterpas	60 cm	1V + 1H	1	1	€ 35,52
19166	Blokwaterpas	80 cm	1V + 1H	1	1	€ 39,61
19167	Blokwaterpas	90 cm	1V + 1H	1	1	€ 42,57
19168	Blokwaterpas	100 cm	1V + 1H	1	1	€ 43,83
19169	Blokwaterpas	120 cm	1V + 1H	1	1	€ 47,70

**Kortingscode 10**

Art. Nr.	Kenmerk	lengte	VE	VE	MBH	Prijs
19170	Blokwaterpas	60 cm	2V + 1H	1	1	€ 46,44
19171	Blokwaterpas	80 cm	2V + 1H	1	1	€ 50,55
19172	Blokwaterpas	100 cm	2V + 1H	1	1	€ 54,52
19173	Blokwaterpas	120 cm	2V + 1H	1	1	€ 58,74
19174	Blokwaterpas	150 cm	2V + 1H	1	1	€ 81,84
19175	Blokwaterpas	180 cm	2V + 1H	1	1	€ 95,50
19176	Blokwaterpas	200 cm	2V + 1H	1	1	€ 109,17

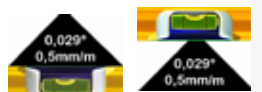



**Waterpas Type 80 T de telescopische waterpas**

**Kortingscode 10**

Art. Nr.	Kenmerk	Lengte	VE	MBH	Prijs
18879	Telescoop waterpas	63-105 cm	1	1	€ 87,87
18880	Telescoop waterpas	80-127 cm	1	1	€ 98,42

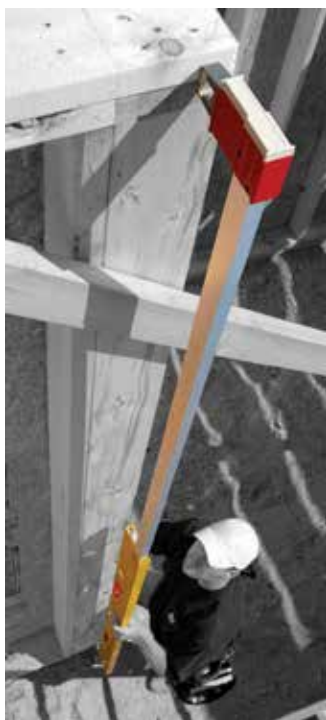
**Kortingscode 10**

Art. Nr.	Kenmerk	Lengte	VE	MBH	Prijs
17708	Waterpas, 106T Telescoop	183-315 cm	1	1	€ 311,03
17709	Waterpas, 106T Telescoop	215-376 cm	1	1	€ 379,85

**Kortingscode 10**

Art. Nr.	Kenmerk	Lengte	VE	MBH	Prijs
17710	Waterpas, 106T Telescoop met magneet	186-318 cm	1	1	€ 387,43
17711	Waterpas, 106T Telescoop met magneet	216-379 cm	1	1	€ 426,29

**Waterpas 80U-2**

Type 80 U en 80 U-2 zijn hoogwaardige waterpassen. Verkrijgbaar in verschillende lengtes. De precisie in horizontale positie is  $0,029^\circ = 0,5 \text{ mm/m}$  in omslagpositie  $0,057^\circ = 1,0 \text{ mm/m}$

**Kortingscode 10**

Art. Nr.	Kenmerk	Afmeting	Libellen	VE	MBH	Prijs
18786	Blokwaterpas	50 cm	2V + 1H	1	1	€ 35,19
18787	Blokwaterpas	60 cm	2V + 1H	1	1	€ 36,71
18788	Blokwaterpas	80 cm	2V + 1H	1	1	€ 40,66
18789	Blokwaterpas	100 cm	2V + 1H	1	1	€ 44,76
18790	Blokwaterpas	120 cm	2V + 1H	1	1	€ 48,72
18791	Blokwaterpas	150 cm	2V + 1H	1	1	€ 66,78
18792	Blokwaterpas	180 cm	2V + 1H	1	1	€ 74,86
18793	Blokwaterpas	200 cm	2V + 1H	1	1	€ 81,71

**Kortingscode 10**

Art. Nr.	Kenmerk	Afmeting	Libellen	VE	MBH	Prijs
18794	Blokwaterpas	30 cm	1V + 1H	1	1	€ 20,91
18795	Blokwaterpas	40 cm	1V + 1H	1	1	€ 22,40
18796	Blokwaterpas	50 cm	1V + 1H	1	1	€ 23,80
18797	Blokwaterpas	60 cm	1V + 1H	1	1	€ 25,04
18798	Blokwaterpas	80 cm	1V + 1H	1	1	€ 29,74
18800	Blokwaterpas	100 cm	1V + 1H	1	1	€ 32,93
18801	Blokwaterpas	120 cm	1V + 1H	1	1	€ 36,64
18802	Blokwaterpas	150 cm	1V + 1H	1	1	€ 51,41
18803	Blokwaterpas	180 cm	1V + 1H	1	1	€ 59,87
18804	Blokwaterpas	200 cm	1V + 1H	1	1	€ 66,60

 0,029°  
0,5mm/m

 0,029°  
0,5mm/m

Voor nauwkeurige

# MEETMETINGEN

in productie en fabricage

TECH 500 DP



TECH 1000 DP



TECH 500 DP en TECH 1000 DP  
De nieuwe digitale hellingmeter

STABILA® 

So messen echte Profis

# U heeft de keuze : handapparaat



## TECH 500 DP

Made in Germany

**De eenvoudige manier om digitaal helling te meten: nauwkeurig, robuust, compact**

Wilt u een digitale hellingsmeter waarmee u eenvoudig kan meten en uitlijnen? Dan zal de inclinometer TECH 500 DP is de juiste partner voor u. Met zijn grote meetbereik van 0° tot 360°, het maakt uw werkprocessen eenvoudiger. U meet op elk moment precies in vier kwadranten van 0° tot 90°. Een T-sleuf en een V-sleuf, alsmede de geïntegreerde zeldzame-aardmagneet maakt variabele montage mogelijkheden mogelijk. Al met al een gemakkelijk te gebruiken en kwalitatief hoogstaand product Made in Germany.

- compact, robuust en optimaal beschermd volgens IP 65.



### Set bestaat uit:

Digitale hellingsmeter TECH 500 DP,  
beschermhoes,  
2 x AA batterijen

Artikelnr.: 19125

€ 452,62

		TECH 500 DP
Anzeige	0 – 360° (4 x 90°)	✓
	0 – 360°	
Befestigungsmöglichkeiten	T – Nut	✓
	V – Nut	✓
	Seltenerd magnet	✓
Schutz	IP 65	✓
Funktionalität	Display Beleuchtung	✓
	Referenzfunktion	✓
	Hold Funktion	✓
	Tastensperre	✓
	Optische Zielführung	✓
	Visualisierung der Lage	
	Akustische Zielführung	✓
	Einheiten (°, %, mm/m, in/ft)	✓
Stromversorgung	Batterien	✓
	Li-Ionen Akku (2400mAh)	
	Netzversorgung	
	Schnittstelle (5V)	
Datenübergabe	Schnittstelle RS485 mit Modbus	

# of meetstation

## TECH 1000 DP

Made in Germany

**Digitale hellingmeting nieuw ontwikkeld:  
Nauwkeurige meting - slimme documentatie**

Wilt u uw werkprocessen efficiënter maken? Dan zul je de digitale hellingmeter van STABILA. Het overtuigt met meetbereik van 0° tot 360° en slimme gegevensoverdracht naar randapparatuur met de beproefde industriestandaard MODBUS naar perifere apparaten, zoals een machinebesturingssysteem of een computer. Een T-slot en een V-slot, alsmede de geïntegreerde zeldzame aarde magneet maken variabele montage mogelijkheden mogelijk. De TECH 1000 DP, een modern en hoogwaardig vervaardigd product Made in Germany.

- compact, robuust en optimaal beschermd volgens IP 65.



### Set bestaat uit:

Digitale clinometer TECH 1000 DP, beschermende tas, Plug-in voeding incl. 4 landspecifieke vervangingsadapters, 4-polige datakabel met M12 aansluiting, USB datakabel met M12-aansluiting, evaluatiesoftware STABILA ANALYTICS

Artikel nr.: 19126 € 771,05

		TECH 1000 DP
Anzeige	0 - 360° (4 x 90°)	
	0 - 360°	✓
Befestigungsmöglichkeiten	T - Nut	✓
	V - Nut	✓
	Seltenerd magnet	✓
Schutz	IP 65	✓
Funktionalität	Display Beleuchtung	✓
	Referenzfunktion	✓
	Hold Funktion	✓
	Tastensperre	✓
	Optische Zielführung	
	Visualisierung der Lage	✓
	Akustische Zielführung	✓
Einheiten (°, %, mm/m, in/ft)	✓	
Stromversorgung	Batterien	
	Li-Ionen Akku (2400mAh)	✓
	Netzversorgung	✓
Datenübergabe	Schnittstelle (5V)	✓
	Schnittstelle RS485 mit Modbus	✓



**Waterpas 80 ASM**

Prettig in de hand liggend profiel met versterkingsribben. Nauwkeurig meten in alle standen – 2 meetvlakken, geschikt voor metingen in omslagpositie. Antislip-eindkappen – zodat de waterpas bij het aftekenen niet verschuift. 10 jaar garantie.

**Kortingscode 10**

Art. Nr.	Kenmerk	lengte	Libellen	VE	MBH	Prijs
19177	Blokwaterpas + magneet	40 cm	1V + 1H	1	1	€ 60,55
19178	Blokwaterpas + magneet	60 cm	1V + 1H	1	1	€ 65,92
19179	Blokwaterpas + magneet	80 cm	1V + 1H	1	1	€ 70,47
19180	Blokwaterpas + magneet	100 cm	1V + 1H	1	1	€ 77,29
19181	Blokwaterpas + magneet	120 cm	1V + 1H	1	1	€ 81,73
19182	Blokwaterpas + magneet	150 cm	1V + 1H	1	1	€ 126,92
19183	Blokwaterpas + magneet	180 cm	1V + 1H	1	1	€ 141,04
19184	Blokwaterpas + magneet	200 cm	1V + 1H	1	1	€ 154,70

**Waterpas,96-2 afneembare kappen Kappen 2V1H libel**
**Kortingscode 10**

Art. Nr.	Kenmerk	Libellen	Lengte	VE	MBH	Prijs
15225	96-2 met afneembare kappen	2V + 1H	40 cm	1	1	€ 47,49
15226	96-2 met afneembare kappen	2V + 1H	61 cm	1	1	€ 52,96
15227	96-2 met afneembare kappen	2V + 1H	81 cm	1	1	€ 59,82
15228	96-2 met afneembare kappen	2V + 1H	100 cm	1	1	€ 74,68
15229	96-2 met afneembare kappen	2V + 1H	122 cm	1	1	€ 98,21
15230	96-2 met afneembare kappen	2V + 1H	183 cm	1	1	€ 122,95
15231	96-2 met afneembare kappen	2V + 1H	183 cm	1	1	€ 146,75

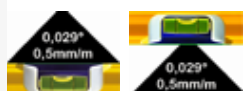
**Kortingscode 10**

Art. Nr.	Kenmerk	Libellen	Lengte	VE	MBH	Prijs
15852	96-2 met magneet Afn.Kappen	2V + 1H	40 cm	1	1	€ 77,14
15853	96-2 met magneet Afn.Kappen	2V + 1H	61 cm	1	1	€ 83,78
15854	96-2 met magneet Afn.Kappen	2V + 1H	81 cm	1	1	€ 91,07
15855	96-2 met magneet Afn.Kappen	2V + 1H	100 cm	1	1	€ 127,74
15856	96-2 met magneet Afn.Kappen	2V + 1H	122 cm	1	1	€ 154,26
15857	96-2 met magneet Afn.Kappen	2V + 1H	183 cm	1	1	€ 185,42
15858	96-2 met magneet Afn.Kappen	2V + 1H	200 cm	1	1	€ 205,69



## Waterpas 196-2

Lichtmetaal rechthoekprofiel met twee gefreesde meetvlakken. Een horizontale en twee verticale libellen. Één of twee handvatopeningen afhankelijk van de lengte. Meetnauwkeurigheid:  $0,029^\circ = 0,05$  mm/m. Bovenhandse (omslag) meting:  $0,029^\circ = 0,5$  mm/m.

**Kortingscode 10**

Art. Nr.	Kenmerk	Afmeting	VE	MBH	Prijs
15233	Waterpas 196-2	60 cm	1	1	€ 72,08
15234	Waterpas 196-2	80 cm	1	1	€ 79,46
15235	Waterpas 196-2	100 cm	1	1	€ 87,38
15236	Waterpas 196-2	120 cm	1	1	€ 113,52
15237	Waterpas 196-2	180 cm	1	1	€ 153,32
17209	Waterpas 196-2	200 cm	1	1	€ 172,19

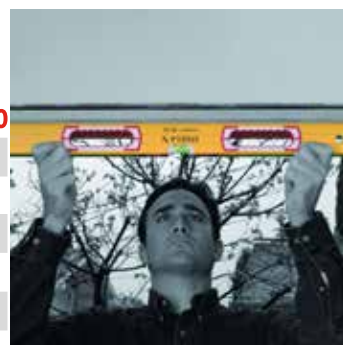

## Elektronische Waterpas 1962

Lichtmetaal rechthoekprofiel met twee gefreesde meetvlakken. Een horizontale en twee verticale libellen. Één of twee handvatopeningen afhankelijk van de lengte. Meetnauwkeurigheid:  $0,029^\circ = 0,05$  mm/m. Bovenhandse (omslag) meting:  $0,029^\circ = 0,5$  mm/m. Meetnauwkeurigheid van de elektronische hellinashoekmeter: bij  $0^\circ$  en  $90^\circ = 0,05^\circ$ . van  $1^\circ$  tot  $89^\circ = 0,2^\circ$ .

**Kortingscode 10**

Art. Nr.	Kenmerk	Afmeting	VE	MBH	Prijs
17705	Elektronische Waterpas	40 cm	1	1	€ 238,33
17670	Elektronische Waterpas	61 cm	1	1	€ 276,20
17671	Elektronische Waterpas	80 cm	1	1	€ 282,83
17672	Elektronische Waterpas	100 cm	1	1	€ 290,77
17673	Elektronische Waterpas	122 cm	1	1	€ 322,26
17706	Elektronische Waterpas	183 cm	1	1	€ 377,89





**Waterpas TECH 700 DA**

TECH 700 DA: Bij uitstek geschikt voor schrijnwerkers- en meubelmakerswerkzaamheden – bepalen en overbrengen van hoeken, bijvoorbeeld bij de installatie van keukens en het uitrichten van andere inbouwmeubels. Het ideale hulpmiddel bij het zetten van tegels met complexe motieven – overbrengen van hoeken bij het op maat snijden van de tegels. De perfecte partner in de houtbouw – overbrengen van hoeken ter voorbereiding van versteksnedes.

**Kortingscode 10**



Art. Nr.	lengte	Lengte	VE	MBH	Prijs
18903	Waterpas TECH 700 DA	45 cm	1	1	€ 275,94
19018	Waterpas TECH 700 DA	80 cm	1	1	€ 322,31



**Kortingscode 10**

Art. Nr.	Kenmerk	Afmeting	VE	MBH	Prijs
17323	Waterpas, 80A Electronic 30 cm	30 cm	1	1	€ 189,91
17707	Waterpas, 196-2-M Elek+verlich Magn.	183 cm	1	1	€ 398,96

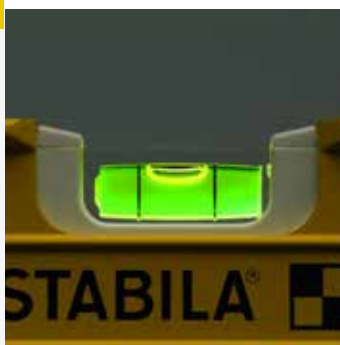

**Kortingscode 10**

Art. Nr.	Kenmerk	Afmeting	VE	MBH	Prijs
17392	Waterpas, 196-2 LED-verlichting	60 cm	1	1	€ 82,78
17450	LED batterij en lamp voor 196-2 LED	2 stuks	1	1	€ 26,72



## Waterpas 70

**Kortingscode 10**

Art. Nr.	Kenmerk	Afmeting	VE	MBH	Prijs
16135	Waterpas 70 voor inbouwdozen	43 cm	1	1	€ 43,28
16136	Waterpas 70 voor inbouwdozen	120 cm	1	1	€ 57,79

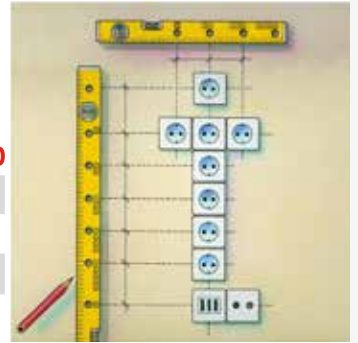

## Waterpas 83S

**Kortingscode 10**

Art. Nr.	Kenmerk	Afmeting	VE	MBH	Prijs
02542	Waterpas 83S	40cm	1	1	€ 122,95



## Waterpas, 80M installatie /sanitair plus magneet

Met magneet, rubbere anti-slip kappen, 1 horizontale en 1 verticale libel

**Kortingscode 10**

Art. Nr.	Lengte	VE	MBH	Prijs
16881	60 cm	1	1	€ 82,16
16882	100 cm	1	1	€ 92,03



## Waterpas 70TM

**Kortingscode 10**

Art. Nr.	Kenmerk	Afmeting	VE	MBH	Prijs
02199	Waterpas 70TM	25cm	1	1	€ 14,45
02190	Waterpas 70TM, magneet strip	25 cm	1	1	€ 21,84
14010	Waterpas, 70TMW, magneet strip	27 cm	1	1	€ 31,73

## Torpedo waterpas 81 S REM

Lichtmetaal spuitgegoten T-profiel met gefreesd meetvlak, een verticale en een horizontale libel. Meetnauwkeurigheid:  $0,029^\circ = 0,05 \text{ mm/m}$ . Bovenhandse (omslag) meting:  $0,043^\circ = 0,75 \text{ mm/m}$  met extra sterke magneet

**Kortingscode 10**

Art. Nr.	Bijzonderheden	Lengte	VE	MBH	Prijs
15348	Torpedo waterpas Extra sterke magneet	25 cm	1	1	€ 49,41







### Torpedo waterpas 81S

Lichtmetaal spuitgegoten T-profiel met gefreesd meetvlak, een verticale en een horizontale libel. Meetnauwkeurigheid:  $0,029^\circ = 0,05 \text{ mm/m}$ . Bovenhandse (omslag) meting:  $0,043^\circ = 0,75 \text{ mm/m}$

**Kortingscode 10**

Art. Nr.	Bijzonderheden	Lengte	VE	MBH	Prijs
02500	Torpedo waterpas	25 cm	1	1	€ 27,32
02501	Torpedo waterpas Met holster	25 cm	1	1	€ 28,76
02502	Torpedo waterpas	40 cm	1	1	€ 34,34
02503	Torpedo waterpas	50 cm	1	1	€ 38,37
02504	Torpedo waterpas	60 cm	1	1	€ 42,78
02505	Torpedo waterpas	80 cm	1	1	€ 56,59
02506	Torpedo waterpas	100 cm	1	1	€ 92,48
02512	Torpedo waterpas met magneet	40 cm	1	1	€ 46,95
02513	Torpedo waterpas met magneet	50 cm	1	1	€ 59,96
02514	Torpedo waterpas met magneet	60 cm	1	1	€ 65,10
02510	Torpedo waterpas	25 cm	1	1	€ 31,73
02511	Torpedo waterpas Met holster	25 cm	1	1	€ 32,68



### Torpedo waterpas 81 SV REM W45

Lichtmetaal spuitgegoten T-profiel met gefreesd meetvlak, een verticale en een horizontale libel. Meetnauwkeurigheid:  $0,029^\circ = 0,05 \text{ mm/m}$ . Bovenhandse (omslag) meting:  $0,043^\circ = 0,75 \text{ mm/m}$  met extra sterke magneet



**Kortingscode 10**

Art. Nr.	Bijzonderheden	Lengte	VE	MBH	Prijs
16672	Torpedo waterpas 1H +1V + 1 45 graden	25 cm	1	1	€ 66,14

### Torpedo waterpas 81 SV REM W360

Lichtmetaal spuitgegoten T-profiel met gefreesd meetvlak, een verticale en een horizontale libel. Meetnauwkeurigheid:  $0,029^\circ = 0,05 \text{ mm/m}$ . Bovenhandse (omslag) meting:  $0,043^\circ = 0,75 \text{ mm/m}$  met extra sterke magneet

**Kortingscode 10**

Art. Nr.	Bijzonderheden	Lengte	VE	MBH	Prijs
16670	Torpedo waterpas 1H +1V + 1 draaibaar	25 cm	1	1	€ 73,34



## Pocket waterpassen

### Waterpas Pocket Professional

Pocket PRO Magnetic STABILA tip voor verticale metingen: De afbeelding toont de nieuwe Pocket PRO Magnetic met V-groef. Dankzij het rechthoekige aluminiumframe en de magneet kunt u met de horizontale libel ook verticale metingen uitvoeren.

**Kortingscode 10**

Art. Nr.	Omschrijving	Kenmerk	VE	MBH	Prijs
17768	Pocket PRO magnetic	Onder en 1 zijkant magnetisch	8	1	€ 20,22
17953	Pocket PRO magnetic op kaart	Onder en 1 zijkant magnetisch	10	1	€ 20,22



### Waterpas Pocket Electric

Pocket Electric Slim: de uitsparing voor de schroevendraaier-geleiding. Op deze manier kan het inbouwdeel met de daarop geplaatste waterpas direct eenvoudig worden gepositioneerd. En dankzij het extra meetvlak onderaan is de Pocket Electric niet alleen voor elektriciens een handzame altijd bij de hand waterpas.

**Kortingscode 10**

Art. Nr.	Omschrijving	Kenmerk	VE	MBH	Prijs
17775	Pocket Electric	Onderzijde 1 uitsparing	10	1	€ 11,11
18115	Pocket Electric op kaart	Onderzijde 1 uitsparing	10	1	€ 13,53



### Kunststof waterpas

**Kortingscode 10**

Art. Nr.	Lengte	Materiaal	VE	MBH	Prijs
06901	25 cm	Kunststof	1	1	€ 26,32



### Slangwaterpas 93ZS

**Kortingscode 10**

Art. Nr.	Lengte	Kenmerk	VE	MBH	Prijs
13992	10 m	Slangwaterpas	1	1	€ 37,74
14302	20 m	Slangwaterpas	1	1	€ 64,96



### Waterpas 2D-Level

Kruiswaterpas voor tegelijkertijd uitrichten van twee horizontale vlakken.

**Kortingscode 10**

Art. Nr.	Afmeting	VE	MBH	Prijs
07804	60 x 45 mm	1	1	€ 6,03



### Waterpas Lijnwaterpas

**Kortingscode 10**

Art. Nr.	Kenmerk	VE	MBH	Prijs
40479	Lijnwaterpas	1	1	€ 6,78



## Afstandsmeters

### Afstandmeter - LD 520



Professionaliteit in de bouw wordt bijgestaan door vooruitstrevendetechnologieën: Digitale doelzoeker met 4-voudige zoom voor metingen tot 200 m. 2,4"-kleurendisplay. Hoge beeldresolutie. Bluetooth® Smart (4.0) maakt eenvoudige uitwisseling van gegevens mogelijk, bijv. met de iPhone of iPad. Met de nieuw ontwikkelde app STABILA Measures brengt u de meetresultaten direct naar foto's of tekeningen over.

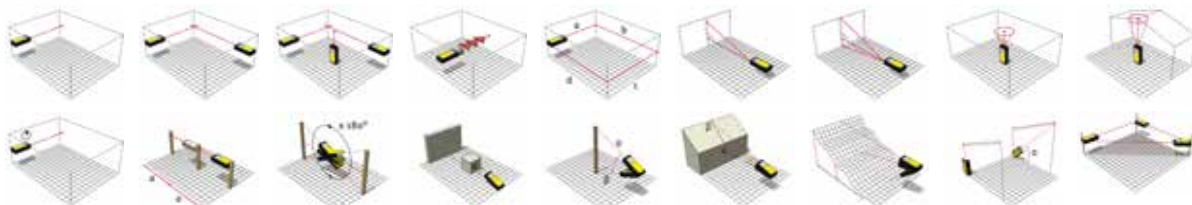

**Kortingscode 11**

Art. Nr.	Nauwkeurigheid	Afstand	VE	MBH	Prijs	
18562	LD520	1 mm/m	0.05 - 200m	1	1	€ 523,45

### Afstandmeter - LD 320



Afstandmeter type LD 320 biedt alles wat een vakman op het gebied van meettechniek op de bouwplaats nodig heeft. Snelle metingen en eenvoudig te bedienen meetfuncties. Functies: Lengte-, Oppervlakte-, Volume-, Continu-meting, Phytagoras en Maximum tracking.

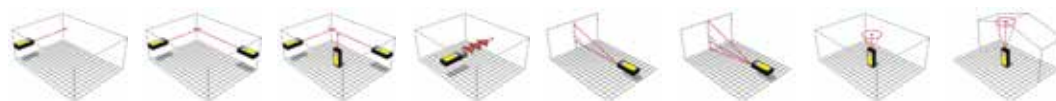

**Kortingscode 11**

Art. Nr.	Nauwkeurigheid	Afstand	VE	MBH	Prijs	
18379	LD 320	2,0 mm/m	0.05 - 60m	1	1	€ 124,83

### Afstandmeter - LD 250



Compacte, eenvoudig te bedienen laser met geïntegreerde Bluetooth® Smart 4.0-technologie waarmee u de meetgegevens draadloos van de laser naar een smartphone of tablet kunt overbrengen. • Gratis app STABILA Measures waarmee u de meetwaarden rechtstreeks naar foto's van de bouwplaats of tekeningen kunt overbrengen. • 4 basismetfuncties: Lengte, oppervlakte, volume en continu-meting. • De laser levert snelle meetresultaten en komt van pas bij de dagelijkse werkzaamheden, bijvoorbeeld bij het bepalen van het benodigde materiaal. • De resultaten zijn goed leesbaar dankzij de grote cijfers en displayverlichting. • Slagvaste behuizing met schokabsorberende STABILA softgrip-mantel. • Geschikt voor metingen tot 50 m.



**Kortingscode 11**

Art. Nr.	Nauwkeurigheid	Afstand	VE	MBH	Prijs	
18817	LD 250 BT	2,0mm/m	0.2 - 50m	1	1	€ 133,75



## Afstandsmeter - LD 220

Compacte, eenvoudig te bedienen laser met 4 basisfuncties : Lengte, oppervlakte, volume en continue meting. De laser levert snelle meetresultaten en komt van pas bij de dagelijkse werkzaamheden, bijvoorbeeld bij het bepalen van het benodigde materiaal. De resultaten zijn goed leesbaar dankzij de grote cijfers. Slagvaste behuizing met schokabsorberende STABILA softgrip-mantel. Geschikt voor metingen tot 30 m.

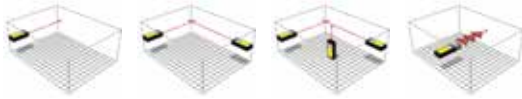

**Kortingscode 11**

Art. Nr.		Nauwkeurigheid	Afstand	VE	MBH	Prijs
18816	LD 220	± 3,0 mm	0,2 - 30 m	1	1	€ 94,31

## Kruislijnlaser - LAX 50

Eenvoudig. Beter. Zichtbaar. De voordelige allrounder met heldere, groene laserlijnen. • Zelfnivellerende kruislijnlaser met bijzonder heldere, fijne, groene laserlijnen – dankzij de STABILA GREENBEAM technologie optimaal zichtbaar tot op 30 m. • Veelzijdig toepasbaar voor snel werken direct op de lange laserlijnen – 1 horizontale lijn, 1 verticale lijn. • Stroombesparende laserdioden van de nieuwste generatie – gebruiksduur tot 7 uur. • Snelle zelfnivellering dankzij de voor bouwplaatsen geschikte pendeltechnologie. • Draaibaar multifunctioneel platform voor een flexibele positionering van de laser. • Krachtig zeldzame aardmagneetsysteem voor een betrouwbare bevestiging.

**Kortingscode 11**

Art. Nr.	Laser-golflengte	Reikwijdte	Nauwkeurigheid	VE	MBH	Prijs
19110	groen 510-530 nm	30 m	± 0.5 mm/m	1	1	€ 224,49
16789	rood 635 nm	10 m	± 0.5 mm/m	1	1	€ 162,96



## Multilijnlaser - LAX 400

De LAX 400, met een horizontale 360°-lijn om de gehele ruimte te kunnen markeren, uit te lijnen en te nivelleren. De laser heeft ook twee verticale lijnen die een hoek van 90° vormen. De fijnafstelling gebeurt met de draaiknop op de behuizing. De laserlijnen kunnen worden gedraaid naar een richtpunt zonder dat de positie van het loodpunt verloren gaat. Optimaal voor werkzaamheden direct op de laserlijnen. Bijzonder heldere, fijne en strakke laserlijnen. Reikwijdte zichtbare lijn 20 m. Behuizing met stabiele aluminium kop ter bescherming van de horizontale laseroptiek.

**Kortingscode 11**

Art. Nr.			VE	MBH	Prijs
18702	LAX400 rood set 5 delig	bril, houder, richtplaat en koffer	1	1	€ 523,45
18863	LAX400 rood set 6 delig	als 18702 + telescoopstatief LT30	1	1	€ 565,74





### Kruislijnlaser - LAX 300



LAX 300. Zelfnivelerende kruislijn laser voor het direct kunnen werken op de laserlijn. 1 horizontale lijn, 1 verticale lijn. Zichtbaar tot 20 meter afstand. De verticale lijn dekt vrijwel de gehele ruimte waarin u werkzaam bent. Door de pulsgemoduleerde laserlijn wordt het werken met de Stabila lijnontvanger vereenvoudigd.

**Kortingscode 11**

Art. Nr.	Omschrijving	VE	MBH	Prijs
18327	LAX300 rood set 4 delig houder, richtplaat en tas	1	1	€ 334,63
18482	LAX300 rood set 5 delig als 18327 + telescoopstatief LT30	1	1	€ 389,40
19033	LAX300 groen set 4 delig bril, houder en richtplaat	1	1	€ 397,57
18238	LT 30 Lasertelescoopsteun 20-365 cm max 30. Kg	1	1	€ 71,24



### Grondlijnlaser - FLS90

Met de FLS90 kunt u bijzonder snel en accuraat werken, of u nu plavuizen, parket, laminaat, tapijt of pvc aan het leggen bent. De nieuwe STABILA vloerlijnlens bundelt de laserlijnen en projecteert ze over de vloer. Dit zorgt voor een optimale zichtbaarheid - haarscherp tot 15 meter. Bovendien rechte laserlijnen in een perfecte hoek van 90° met slechts één druk op de knop.

**Kortingscode 11**

Art. Nr.	Laserklasse	Reikwijdte	Nauwkeurigheid	VE	MBH	Prijs
18574	2	15 m	± 0,3 mm/ m	1	1	€ 145,81

### Rotatie laser LAR 350, set 7-delig



De 7 delige set bestaat uit :  
 LAR 350 rotatielaser  
 REC 300 Digitale ontvanger  
 RC-LAR350 afstandsbediening  
 90°-hoek rail, laserbril,  
 Doelplaat,  
 Draagkoffer.

**Kortingscode 11**

Art. Nr.	Laserklasse	Batterijen	Nauwkeurigheid	VE	Prijs
19019	2	2 x D 1,5 V	± 0,1 mm/m	1	€ 1.620,96

### Rotatie laser LAR 350, set 9-delig



De 9 delige set bestaat uit:  
 LAR 350 rotatielaser,  
 REC 300 Digitale ontvanger,  
 RC-LAR350 afstandsbediening,  
 90°-hoek rail,  
 laserbril,  
 Doelplaat,  
 Draagkoffer,  
 BST-S bouwstatief, NL nivelleringsstang.

**Kortingscode 11**

Art. Nr.	Laserklasse	Batterijen	Nauwkeurigheid	VE	Prijs
19111	2	2 x D 1,5 V	± 0,1 mm/m	1	€ 1.705,44

## Zelfnivellerende rotatielaser LAR 350. Met MOTION CONTROL afstandsbediening



### Laserfuncties

- Puntfunctie
- Rechte hoek 90°
- Lijnfunctie horizontaal
- Lijnfunctie verticaal
- Peilfunctie
- Rotatiefunctie horizontaal
- Rotatiefunctie verticaal
- Kantelfunctie
- DUAL SLOPE kantelfunctie

### Gebruiksadvies

- Metselaars
- Betonbouwers
- Metaalbouwers
- Tuin- en landschapsarchitecten
- Timmerlieden
- Constructiebouwers en leidingleggers



### Robuust, duurzaam en nauwkeurig

Beschermklasse IP 65. • Werkgebied met een diameter tot 800 m. Volautomatische, motorgestuurde rotatielaser.

### STABILA PROTECTOR systeem

Extreem robuust dankzij het PROTECTOR systeem. Perfect beschermd, zelfs als de laser van een hoogte tot 1,80 m mocht vallen\*. Rechttop zetten, inschakelen en met dezelfde nauwkeurigheid doorgaan met meten.



### Ontvanger - REC 300

Het woord LASER is een afkorting van "Light Amplification By Stimulated Emission Of Radiation" vertaald betekent dit "Lichtversterking door gestimuleerde emissie van straling". Één persoon kan met een lasermeetapparaat metingen verrichten waarvoor zonder deze laser meerdere mensen nodig zijn. Dit bespaard dus tijd en op die manier ook kosten. Niveausymbolen tonen aan op welke afstand u zich van de referentieafstand bevindt en of u te hoog of te laag zit. Twee gevoeligheidsniveaus vergemakkelijken het instellen op lange en korte afstand.

**Kortingscode 11**

Art. Nr.	Kenmerk	VE	MBH	Prijs
16957	laserontvanger	1	1	€ 352,21
17949	houder	1	1	€ 34,18



## LAR160

De produktvoordelen van de LAR 160

- het is een volautomatische rotatielaser met hoge nauwkeurigheid van  $\pm 0,1$  mm/m, heeft een snelle zelfnivelering binnen 20 ingesteld
- Vier Laserfuncties voor breede inzetbaarheid – horizontaal en vertikaal roterend, loodfunctie voor 90°.
- IP 65 – voor stof en waterbescherming.
- Stootabsorberende STABILA Softgrip-Mantel beschermd tegen stoten – de Laseroptiek is extra door het stabiel bovenhuis beschermd.
- eenvoudige bediening met drie koppen - aan/uit, tiltmodus, handbediening
- batterijen in een makkelijk te bedienen schuifvak
- Groot werkgebied samen met de Receiver REC 160 RG – tot 600 m doorsnede.
- twee in de behuizing geïntegreerde 5/8"-moeren.

### STABILA GREENBEAM-Technologie

- voor betere zichtbaarheid van de roterende laserstraal  
De groene laserstraal is voor het menselijk oog 4 maal beter te zien als de rode straal



### Rotatie laser LAR 160, set 6-delig

De 6 delige set bestaat uit:  
LAR 160 rotatielaser ROOD,  
REC 160 RG Digitale ontvanger,  
BST-S bouwstatief, NL nivelleringsstang,  
Laserbril,  
Doelplaat,  
Draagkoffer,

**Kortingscode 11**

Art. Nr.	VE	MBH	Prijs
19241 LAR 160 rood 6 delige set	1	1	€ 806,68



### Rotatie laser LAR 160, set 5-delig

De 5 delige set bestaat uit:  
LAR 160 rotatielaser ROOD,  
REC 160 RG Digitale ontvanger,  
Laserbril,  
Doelplaat,  
Draagkoffer,

**Kortingscode 11**

Art. Nr.	VE	MBH	Prijs
19157 LAR 160 rood 5 delige set	1	1	€ 723,81



### Rotatie laser LAR 160, set 4-delig **GROEN**

**STABILA GREENBEAM-Technologie** voor betere zichtbaarheid van de roterende laserstraal – de groene laserstraal is voor het menselijk oog 4 maal beter te zien als de rode straal

De 4 delige set bestaat uit:  
LAR 160 rotatielaser GROEN,  
REC 160 RG Digitale ontvanger,  
Doelplaat,  
Draagkoffer,



**Kortingscode 11**

Art. Nr.	VE	MBH	Prijs
19240 LAR 160 groen 4 delige set	1	1	€ 785,70

**Statief BST-S en BST-K-XL**

Het statief is één van de belangrijkste toebehoren als u met laserapparaten werkt. Wanneer u een laserapparaat op een statief heeft geplaatst, kunt u – afhankelijk van het type en de constructiehoogte van het statief – bijna alle hoogten van ca. 70 cm tot 300 cm horizontaal nivelleren. Moderne statieven zijn gemaakt van aluminium. Daarmee zijn ze zeer licht, en tegelijkertijd ook uitermate stabiel. Dankzij de snelsluiting kan het statief op een oneffen ondergrond snel worden gepositioneerd. Bovendien zijn de bouwstatieven met zwenkolom voorzien van statiefpoten met spikes en een draibare rubberen kap voor een krasvrij gebruik binnen.

**Kortingscode 10**

Art. Nr.		laagste en maximale werkhoogte	VE	MBH	Prijs
18195	BST-KM	69 tot 170 cm	1	1	€ 186,60

**Kortingscode 10**

Art. Nr.		laagste en maximale werkhoogte	VE	MBH	Prijs
18194	BST-KL	98 tot 220 cm	1	1	€ 214,10

**Kortingscode 10**

Art. Nr.		laagste en maximale werkhoogte	VE	MBH	Prijs
18560	BST-KXL	118 tot 300 cm	1	1	€ 292,81

**Kortingscode 10**

Art. Nr.		laagste en maximale werkhoogte	VE	MBH	Prijs
18456	BST-S	100 tot 160 cm	1	1	€ 100,82

**Kortingscode 10**

Art. Nr.		laagste en maximale werkhoogte	VE	MBH	Prijs
19242	ST-K-S	55 tot 140 cm	1	1	€ 56,54





**TALPEX Mollenklem**



De Talpex mollenklem is ontwikkeld op verzoek van boerenorganisaties. De Talpex mollenklem is elektrolytisch verzinkt voor een langere levensduur. De brede rechthoekige schouders geven een goede greep om te spannen en een breder draagvlak voor de stelpen, waardoor het stellen van de klem gemakkelijker gaat. De Talpex klem is van Nederlands fabricaat, en wordt per stuk handmatig na gesteld voor een optimale werking, zowel in zand als in kleigrond. Vaak geïmiteerd, nooit geëvenaard.

**Kortingscode 07**

Art. Nr.	Uitvoering	Materiaal	VE	MBH	Prijs
<b>22ZB</b>	op ZB-kaart	Verzinkt	10	10	€ 15,50

Aantal	<u>Verkrijgbaar met staffelprijzen</u>				
1 st.	bruto prijs per stuk		€	15,50	
500 st.	bruto prijs per stuk		€	15,05	



22ZB

**Spanhulp**

Voor Talpex mollenklem. Maakt het spannen van de mollenklem eenvoudiger.

**Kortingscode 07**

Art. Nr.	Materiaal	VE	MBH	Prijs
<b>23</b>	Verzinkt	40	1	€ 4,20

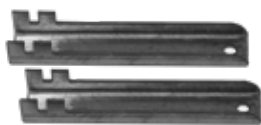

# Voor elk profiel de juiste bit

MEER  
GRIP  
MEER  
KRACHT.  
WITTE  
BITS

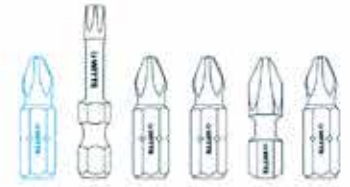

PRO Bits  
MAXX Impact  
MAXX Stainless  
MAXX Extrahart  
MAXX TIN  
MAXX Diamond

Bit Type	PRO Bits	MAXX Impact	MAXX Stainless	MAXX Extrahart	MAXX TIN	MAXX Diamond
Schlitz	✓					✓
PH	✓	✓	✓	✓	✓	✓
PZ	✓	✓	✓	✓	✓	✓
Modul PH	✓					
Modul PZ	✓					
Torx	✓	✓	✓			✓
Torx TR	✓					✓
Außensechskant	✓	✓	✓			
Innensechskant	✓	✓	✓			
Kugelkopf	✓					
Vierkant	✓					
Adapter	✓					
TRI-WING	✓					
TORQ-SET	✓					
XZN Vielzahn	✓					
Fünf-Stern	✓					
Spanner	✓					

**NEU**



Tapeziergerät CB 70 X



Tapeziergerät CB 70 X offen

### CB 70 X

Dit tafelmodel CB 70 X voor behang en rauhfaser tot 56 cm breedte, blinkt uit door zijn eenvoud in het gebruik. Inlijmen gebeurt gelijkmatig via de rol. Patroonbehang op de behangtafel voorsnijden en dan de banen door het apparaat trekken of met behulp van de bijgevoegde patroontabel ook rechtstreeks van de rol. Geringe afmetingen en een laag gewicht maken dit apparaat ideaal voor kleine ruimten en renovatiewerk.

Artikel Nr.	Maße	Gewicht	Arbeitsbreite
CB70X	65 x 40 x 17 cm	9,5 kg	56 cm

**NEU**



Tapeziergerät CB 67 X



Tapeziergerät CB 67 X offen

### CB 67 X

Het vloermodel CB 67 X wordt voor de behangtafel geplaatst waardoor de gehele lengte van de tafel beschikbaar is. Onderstel verrijdbaar, hoogteverstelling tot 89 cm en inklapbaar onderstel. Zwenkwielen met rem zorgen voor stabiliteit. Ook als tafelmodel bruikbaar.

Artikel Nr.	Maße	Gewicht	Arbeitsbreite
CB67X	68 x 55 x 26 cm	16,2 kg	56 cm



Tapaziergerät CB 75 X



Tapaziergerät CB 75 X offen

### CB 75 X

Het vloermodel CB 75 X is een behanglijmmachine met de bewezen technologie van tapo-fix voor behang en rauhasser tot 82 cm breedte en ook voor grote rollen rauhasser. Onderstel verrijdbaar, hoogteverstelling tot 89 cm en inklapbaar onderstel. Zwenkwielen met totale vergrendeling voor veilige stand.

Artikel Nr.	Maße	Gewicht	Arbeitsbreite
CB75X	90 x 55 x 25 cm	21,2 kg	82 cm



Tapaziergerät CB 1000 X



Tapaziergerät CB 1000 X offen

### CB 1000 X

Vloermodel CB 1000 X geschikt voor brede maten wandbekleding tot 106 cm breedte zoals glasvezel, textiel-, kurkbehang enz. Onderstel verrijdbaar, hoogteverstelling tot 89 cm en inklapbaar. Zwenkwielen met totale vergrendeling voor veilige stand. Door de lijmbakverdeler (zie toebehoren) ook voor smallere behangrollen te gebruiken.

Artikel Nr.	Maße	Gewicht	Arbeitsbreite
CB1000X	115 x 55 x 26 cm	27,4 kg	106 cm





Tapoziergerät CB Aqua N

## CB Aqua N

De behanginlijmmachine tapo-fix CB Aqua N is ontwikkeld om de toepassing op materialen met water activerende lijmruggen te optimaliseren. De tapo-fix CB Aqua N is gemaakt met hoogwaardige materialen, is gemakkelijk in gebruik en overtuigt qua arbeidstijd. De nieuwe, mobiele roestvrijstalen onderstel en de behanginlijmmachine kunnen eenvoudig worden getransporteerd. De watertoepassing kan individueel worden aangepast met nieuwe stelschroeven.

Artikel Nr.	Maße	Gewicht	Arbeitsbreite
CBAQUAN	111,5 x 54 x 30,5 cm	21 kg	106 cm



BORTENfix auf Holzkoffer

## BORTENfix met houten koffer

Behangranden inlijmen gebeurt snel en accuraat met het BORTENfix inlijmaparaat.

De tandwielaandrijving staat garant voor het aanbrengen van een ideale lijmlaag op behangranden van diverse breedten. Alle bekende lijmen worden ook snel en netjes aangebracht, ook Vinyl-op-vinyllijm, b.v. wandlijm van Henkel, PUFAS. Opbergen en transporteren in de handige houten koffer, die standaard wordt bijgeleverd.

Artikel Nr.	Maße	Gewicht	Arbeitsbreite
BFK28	46 x 31 x 12 cm	5,5 kg	28 cm



Kofferset CBK 67 X

## Koffersets

Een kofferset bestaat uit een houten koffer, een compleet CB-behanginlijmmachine (niet CB Aqua) en een CB-meterteller. CB-standaardeenheden passen inclusief onderstel in de houten koffer.

In elke koffer gratis meegeleverd: Meterstok (vouwmeter), reservemes voor snijmes en tapo-fix behangersschort. Inclusief apparaat.

	Artikel Nr.	Maße	Gewicht	Enthaltenes Gerät
Kofferset CB 70 X	CBK70X	70 x 46 x 20 cm	17,4 kg	CB 70 X
Kofferset CB 67 X	CBK67X	71 x 62 x 28 cm	28,2 kg	CB 67 X
Kofferset CB 75 X*	CBK75X	96 x 58 x 28 cm	37,2 kg	CB 75 X
Kofferset CB 1000 X*	CBK1000X	120 x 58 x 28 cm	48,7 kg	CB 1000 X

\* mit Bockrollen für leichten Transport



## Profi-Qualität ohne Kompromisse

Wir bei tapo-fix sind anspruchsvoll, wenn es um die Qualität unserer Tapeziergeräte und Abrollgeräte geht. Darum entwickeln und fertigen wir jedes einzelne Gerät mit größter Sorgfalt vor Ort bei uns in Wolfsburg und verwenden dabei ausschließlich hochwertige Materialien, die über viele Jahre Zuverlässigkeit im professionellen Einsatz garantieren.





CB Meterzähler

## CB meterteller

voor behang- en atrolmachines

Geschikt voor alle tapo-fix CB-behanginlijmmachines, glasvezel- en universele afrolapparaten. Stabiele bevestiging, 2 meetwielen met speciale vertanding. Meetbereik tot 999,99 m, goed leesbare cijfers, 7 mm hoog. In combinatie met de tapo-fix werktafels is dit hulpstuk noodzakelijk.

Snijwagen  
voor

Artikel Nr.	Maße	Gewicht
MZCB	18 x 14 x 10 cm	0,6 kg



Schneidwagen für CB Tapeziergeräte

## Snijwagen

voor behanginlijmmachines

Behang eenvoudig, nauwkeurig en snij snel door met de snijwagen voor alle tapo-fix CB-behanginlijmmachines. De snijwagen is op handige wijze geordend en kan vanaf beide zijden worden bediend. Door de precieze geleiding van het mes wordt het gelijkde behang snel en nauwkeurig gesneden. Ongeacht het materiaal is het snijresultaat perfect. De snijwagen wordt gereedschapsloos bevestigd op de CB-behanginlijmmachine en is klaar voor gebruik.



Schneidwagen für alle CB Tapeziergeräte

	Artikel Nr.	Arbeitsbreite	Für Geräte
Schneid- wagen 67-70	SW67-70	56 cm	CB 70 / N / X, CB 67 F / N / X,
Schneid- wagen 75-800	SW75-800	82 cm	CB 75 F / N / X CB 800 F
Schneid- wagen 1000	SW1000	106 cm	CB 1000 F / N / X



Holzkooffer 67 N

## Houten koffer

voor CB behanglijmmachines

In de massief houten koffer zijn de CB-behanglijmmachines onderweg goed beschermd. De praktische interieurindeling wordt aangevuld met reserveonderdelen. Alle mobiele CB vloermodellen, inclusief basisframe, passen in de houten koffer.

	Artikel Nr.	Maße	Gewicht	Für Geräte
Holzkooffer 70 N	HK70N	70 x 46 x 20 cm	7 kg	CB 70 / N / X
Holzkooffer 67 N	HK67N	71 x 62 x 28 cm	11 kg	CB 67 F / N / X
Holzkooffer 75 N*	HK75N	96 x 58 x 28 cm	15 kg	CB 75 F / N / X
Holzkooffer 1000 N*	HK1000N	120 x 58 x 28 cm	17 kg	CB 1000 F / N / X

\* mit Bockrollen für leichten Transport



Zubehör-Koffer leer/komplett

## Onderdelen koffer ( set )

voor CB behanglijmmachines

Dankzij de slimme indeling biedt de accessoirekoffer ruimte voor al het gereedschap en hulpmiddelen die nodig zijn voor het behangen.

De meterteller is ideaal beschermd in het hoogwaardige schuimrubberen inzetstuk.

De robuuste, kunststof constructie van industriële kwaliteit garandeert een lange levensduur.

een lange levensduur is gegarandeerd. Leeg of compleet met accessoires (CB meterteller, scheidingsmes compleet, cuttermes, reservemessen, potlood, duimstok en reinigungs-gaasje).

Artikel Nr.	Maße	Gewicht
ZK (leer ohne Zubehör)	40 x 30 x 12 cm	1,8 kg
ZKS (komplett mit Zubehör)	40 x 30 x 12 cm	2,8 kg



Oberteil CB 1000 mit Tauchrolle auf Tapeziergerät

## Opzetstuk CB 1000 met dompelrol

Opzetstuk met dompelrol voor glasvezelbehang met wateroplosbare al opgebrachte lijmstoffen

Artikel Nr.	Maße	Gewicht	Für Geräte
CB75ZTR	89 x 32 x 20 cm	2,9 kg	CB 75 F / N / X CB 800 F
CB10ZTR	120 x 32 x 20 cm	4 kg	CB 1000 F / N / X



## Plankendragers

### Plankendrager geperst

Kortingscode 29

Art. Nr.	Afmeting	Kleur	VE	MBH	Prijs
000150100LW	100x125x32 mm	Wit	20	20	€ 0,65
000150125LW	125x150x32 mm	Wit	20	20	€ 0,60
000150150LW	150x200x37 mm	Wit	20	20	€ 0,76
000150200LW	200x250x40 mm	Wit	20	20	€ 1,11
000150250LW	250x300x44 mm	Wit	20	20	€ 1,63
000150300LW	300x350x44 mm	Wit	20	20	€ 2,01

### Plankendrager zwart

Kortingscode 29

Art. Nr.	Afmetingen	Materiaal	Kleur	VE	MBH	Prijs
000150100LS	100x125x32 mm	Verzinkt staal	Zwart	20	20	€ 0,51
000150125LS	125x150x31 mm	Verzinkt staal	Zwart	20	20	€ 0,57
000150150LS	150x200x35 mm	Verzinkt staal	Zwart	20	20	€ 0,76
000150250LS	250x300x45 mm	Verzinkt staal	Zwart	20	20	€ 1,63
000150300LS	300x350x50 mm	Verzinkt staal	Zwart	20	20	€ 2,01

### Industriedrager

Kortingscode 29

Art. Nr.	Afmetingen	Materiaal	Kleur	VE	MBH	Prijs
000159250W	250x150x30 mm	Verzinkt staal	Wit	10	10	€ 4,37
000159300W	300x200x30 mm	Verzinkt staal	Wit	10	10	€ 5,17
000159400W	400x250x30 mm	Verzinkt staal	Wit	10	10	€ 6,50
000159500W	500x330x30 mm	Verzinkt staal	Wit	10	10	€ 7,82
000159300S	300x200x30 mm	Verzinkt staal	Zwart	10	10	€ 5,17
000159400S	400x250x30 mm	Verzinkt staal	Zwart	10	10	€ 6,50
000159500S	500x330x30 mm	Verzinkt staal	Zwart	10	10	€ 7,82
000159250Z	250x150x30 mm	Verzinkt staal		10	10	€ 4,84
000159300Z	300x200x30 mm	Verzinkt staal		10	10	€ 5,24
000159400Z	400x250x30 mm	Verzinkt staal		10	10	€ 6,57
000159500Z	500x330x30 mm	Verzinkt staal		10	10	€ 8,02

### Plankendrager aluminium

Kortingscode 29

Art. Nr.	Afmeting	Kleur	VE	MBH	Prijs
050155100W	100x150x20 mm	Wit	10	10	€ 2,20
050155150W	150x200x20 mm	Wit	10	10	€ 3,05
050155200W	200x250x26 mm	Wit	10	10	€ 4,54
050155250W	250x300x26 mm	Wit	10	10	€ 5,90

## Plankendrager Delta Line

Kortingscode 29

Art. Nr.	Afmeting	Materiaal	Kleur	VE	MBH	Prijs
000146200W	200x200x24 mm	Staal	Wit	4	4	€ 4,24
000146300W	300x300x24,5 mm	Staal	Wit	4	4	€ 7,98

## Klapdrager

Kortingscode 29

Art. Nr.	Afmetingen	Materiaal	VE	MBH	Prijs
000143200Z	180x60x47 mm	Verzinkt staal	2	2	€ 4,30
000143300Z	300x60x47 mm	Verzinkt staal	2	2	€ 5,28

## Plankendrager Multi line

Functionele Multi Line tot 200 kilo.

Kortingscode 29

Art. Nr.	Afmeting	Uitvoering	VE	MBH	Prijs
000152300Z	300x200x30 mm	Verzinkt staal	2	2	€ 11,63
000152400Z	400x270x36 mm	Verzinkt staal	2	2	€ 16,01

Kortingscode 29

Art. Nr.	Afmeting	Uitvoering	VE	MBH	Prijs
010152300	300x200x30 mm	RVS	2	2	€ 46,95
010152400	400x270x36 mm	RVS	2	2	€ 57,62

Kortingscode 29

Art. Nr.	Afmeting	Uitvoering	VE	MBH	Prijs
000152400WA	400x270x36 mm	Staal	2	2	€ 19,56

## L-Drager

Kortingscode 29

Art. Nr.	Afmetingen	Materiaal	VE	MBH	Prijs
000154175Z	175x70x35 mm	Verzinkt staal	5	5	€ 7,02
000154240Z	240x80x46 mm	Verzinkt staal	5	5	€ 7,54
000154280Z	280x100x55 mm	Verzinkt staal	5	5	€ 10,10
000154330Z	330x100x55 mm	Verzinkt staal	5	5	€ 10,30
000154380Z	380x130x65 mm	Verzinkt staal	5	5	€ 15,25
000154480Z	480x130x65 mm	Verzinkt staal	5	5	€ 17,53
000154580Z	580x170x80 mm	Verzinkt staal	1	5	€ 24,75
000154680Z	680x170x81 mm	Verzinkt staal	5	5	€ 29,48



## Drager staal, dubbel

Kortingscode 29

Art. Nr.	Afmetingen	Materiaal	Kleur	VE	MBH	Prijs
062506170W	170x50 mm	Staal	Wit	20	20	€ 1,56
062506220W	220x50 mm	Staal	Wit	20	20	€ 1,78
062506270W	270x50 mm	Staal	Wit	20	20	€ 2,08
062506370W	370x50 mm	Staal	Wit	20	20	€ 2,86
062506470W	470x50 mm	Staal	Wit	20	20	€ 5,57

## Drager staal, enkel

Kortingscode 29

Art. Nr.	Afmeting	Materiaal	Kleur	VE	MBH	Prijs
062501150W	150 mm	Staal	Wit	20	20	€ 0,72
062501200W	200 mm	Staal	Wit	20	20	€ 0,86
062501250W	250 mm	Staal	Wit	20	20	€ 1,23
062501300W	300 mm	Staal	Wit	20	20	€ 1,41
062501350W	350 mm	Staal	Wit	20	20	€ 1,65
062501400W	400 mm	Staal	Wit	20	20	€ 1,92
062502500W	500 mm	Staal	Wit	20	20	€ 4,33
062502600W	600x50 mm	Staal	Wit	20	20	€ 5,33

## Plankdrager

Kortingscode 29

Art. Nr.	Afmetingen	Materiaal	VE	MBH	Prijs
062504480WA	480x50 mm	Staal	10	10	€ 10,52

## Wandrails

### Wandrail staal, enkel

Kortingscode 29

Art. Nr.	Afmeting	Kleur	VE	MBH	Prijs
062102050W	500x50 mm	Wit	10	10	€ 2,15
062102100W	1000x50 mm	Wit	10	10	€ 3,83
062102150W	1500x50 mm	Wit	10	10	€ 5,97
062102200W	2000x50 mm	Wit	10	10	€ 7,69

### Wandrail staal, dubbel 32mm

Kortingscode 29

Art. Nr.	Afmetingen	Kleur	VE	MBH	Prijs
062104100W	1000x50 mm	Wit	10	10	€ 4,90
062104150W	1500x50 mm	Wit	10	10	€ 7,47
062104200W	2000x50 mm	Wit	10	10	€ 10,03



## Montageband

Montage band met doorlopend gaten patroon.

**Kortingscode 29**

Art. Nr.	Afmeting	Lengte	Materiaal	VE	MBH	Prijs
001403012ZF	12x0,9 mm	10 m	Verzinkt staal	5	5	€ 9,26
001403016ZF	16x0,9 mm	10 m	Verzinkt staal	5	5	€ 11,67
011403016	16x0,9 mm	10 m	RVS	1	1	€ 20,38



**Kortingscode 29**

Art. Nr.	Afmetingen	Materiaal	VE	MBH	Prijs
010255000	74x32x1,2mm	Verzinkt staal	10	10	€ 0,91



## Ladderhouder

**Kortingscode 29**

Art. Nr.	Afmetingen	Materiaal	VE	MBH	Prijs
001440200Z	200x90x40	Verzinkt staal	10	1	€ 17,38

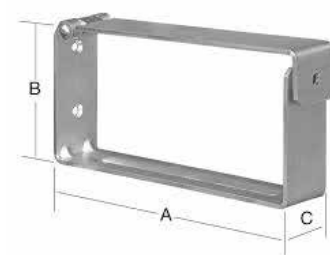



## Muurhaken

### Muurhaak U-Vorm, verzinkt staal

Kortingscode 29

Art. Nr.	Afmetingen	Materiaal	VE	MBH	Prijs
001450002Z	120x82x41 mm	Verzinkt staal	1	1	€ 1,48
001450004Z	140x114x53 mm	Verzinkt staal	1	1	€ 1,80
001450006Z	213x150x85 mm	Verzinkt staal	1	1	€ 2,44
001450008Z	302x250x91 mm	Verzinkt staal	1	1	€ 3,66

Kortingscode 29

Art. Nr.	Afmetingen	Materiaal	VE	MBH	Prijs
001451004BL	140x114x53 mm	Verzinkt staal Kunststof bekleed	1	1	€ 5,09
001451006BL	213x150x85 mm	Verzinkt staal Kunststof bekleed	1	1	€ 4,29
001451008BL	302x250x91 mm	Verzinkt staal Kunststof bekleed	1	1	€ 8,40

Kortingscode 29

Art. Nr.	Afmetingen	Materiaal	VE	MBH	Prijs
001471004Z	120X175X90	Verzinkt staal	10	10	€ 4,88
001471006Z	120X250X90	Verzinkt staal	10	10	€ 5,12
001471008Z	120X325X90	Verzinkt staal	10	10	€ 5,23

Kortingscode 29

Art. Nr.	Afmetingen	Materiaal	VE	MBH	Prijs
001454002Z	71x176 mm	Verzinkt staal Kunststof bekleed	1	1	€ 1,73

Kortingscode 29

Art. Nr.	Afmetingen	Materiaal	VE	MBH	Prijs
001455002Z	78x198 mm	Verzinkt staal Kunststof bekleed	1	1	€ 4,04



### POS afgestemd op uw wensen

De informatieve pictogrammen boven de presentaties zijn verdere middelen op het POS om de klant met succes aan te spreken en hem, indien nodig, gebruiksvoorbeelden te geven. Naargelang van het produktassortiment ontvangen onze klanten brochures, waarvan sommige ook geïllustreerd zijn en die meestal alle producten van het gamma bevatten. VORMANN probeert het vaak zonder (veel) woorden te doen, enerzijds om de klant niet te overladen met vaak overbodige informatie, en anderzijds zodat de flyers geschikt zijn voor internationaal gebruik.

### Goederen om aan te raken

Als het passend is en in de presentatie kan worden geïntegreerd, kunnen ook toepassingsmodellen en monsters worden bijgevoegd, die de klant eveneens aanspreken en de aankoopbeslissing vergemakkelijken.

### Presentatie van goederen in de CI van de klant

Tot ons POS-concept behoort ook het op verzoek leveren van goederen in klantspecifieke "eigen presentatie". Neem contact met ons op en laat ons u een concept voorstellen!



## Hoekanker

Hoekanker voor diverse montage-toepassingen. Zonder ril.

**Kortingscode 29**



Art. Nr.	Afmeting	Materiaal	VE	MBH	Prijs
<b>070921000</b>	50x50x35 mm	Verzinkt staal	50	50	€ 0,50
<b>070923000</b>	60x60x45 mm	Verzinkt staal	50	50	€ 0,71
<b>070924000</b>	70x70x55 mm	Verzinkt staal	50	50	€ 0,91
<b>070925000</b>	90x90x65 mm	Verzinkt staal	50	50	€ 1,35
<b>070926000</b>	105x105x90 mm	Verzinkt staal	50	25	€ 2,51

**Kortingscode 29**



Art. Nr.	Afmeting	Materiaal	VE	MBH	Prijs
<b>070931000RF</b>	70x70x55 mm	RVS	25	25	€ 2,62
<b>070932000RF</b>	90x90x65 mm	RVS	25	25	€ 3,93
<b>070933000RF</b>	105x105x90 mm	RVS	25	25	€ 7,92

## Hoekanker

Hoekanker voor diverse montage-toepassingen. Met ril.

**Kortingscode 29**



Art. Nr.	Afmeting	Materiaal	VE	MBH	Prijs
<b>070931000</b>	70x70x55 mm	Verzinkt staal	50	50	€ 0,91
<b>070932000</b>	90x90x65 mm	Verzinkt staal	50	50	€ 1,35
<b>070933000</b>	105x105x90 mm	Verzinkt staal	25	25	€ 2,51

**Kortingscode 29**



Art. Nr.	Afmeting	Materiaal	VE	MBH	Prijs
<b>070924000RF</b>	70x70x55 mm	RVS	25	25	€ 2,62
<b>070925000RF</b>	90x90x65 mm	RVS	25	25	€ 3,93
<b>070926000RF</b>	105x105x90 mm	RVS	25	25	€ 7,92

## Versterkingshoek

**Kortingscode 29**



Art. Nr.	Afmeting	Uitvoering	VE	MBH	Prijs
<b>000177030Z</b>	30x30 mm	Verzinkt staal	50	50	€ 0,33
<b>000177040Z</b>	40x40 mm	Verzinkt staal	50	50	€ 0,38
<b>000177050Z</b>	50x50 mm	Verzinkt staal	50	50	€ 0,60
<b>000177060Z</b>	60x60 mm	Verzinkt staal	20	20	€ 0,85

**Kortingscode 29**

Art. Nr.	Afmeting	Uitvoering	VE	MBH	Prijs
<b>010177030</b>	30x30 mm	RVS	20	20	€ 0,69
<b>010177040</b>	40x40 mm	RVS	20	20	€ 1,13

## Stoelhoek

Kortingscode 29

Art. Nr.	Afmeting	Uitvoering	VE	MBH	Prijs
000180025Z	25x25x15 mm	Verzinkt staal	100	100	€ 0,15
000180030Z	30x30x15 mm	Verzinkt staal	100	100	€ 0,17
000180040Z	40x40x15 mm	Verzinkt staal	100	100	€ 0,20
000180050Z	50x50x15 mm	Verzinkt staal	100	100	€ 0,21
000180060Z	60x60x18 mm	Verzinkt staal	100	100	€ 0,29
000180080Z	80x80x18 mm	Verzinkt staal	50	50	€ 0,36
000180100Z	100x100x20 mm	Verzinkt staal	50	50	€ 0,49
000180120Z	120x120x20 mm	Verzinkt staal	50	50	€ 0,60



Kortingscode 29

Art. Nr.	Afmeting	Uitvoering	VE	MBH	Prijs
010180025	25x25x15 mm	RVS	50	50	€ 0,36
010180040	40x40x15 mm	RVS	50	50	€ 0,46
010180050	50x50x15 mm	RVS	50	50	€ 0,64
010180060	60x60x18 mm	RVS	50	50	€ 0,95
010180080	80x80x18 mm	RVS	50	50	€ 1,01
010180100	100x100x20 mm	RVS	50	50	€ 1,46



## Drempelhoek

Kortingscode 29

Art. Nr.	Afmeting	Uitvoering	VE	MBH	Prijs
000182100Z	100x100x20 mm	Verzinkt staal	10	10	€ 1,07
000182120Z	120x120x20 mm	Verzinkt staal	10	10	€ 1,30
000182140Z	140x140x20 mm	Verzinkt staal	10	10	€ 1,48
000182160Z	160x160x20 mm	Verzinkt staal	10	10	€ 1,60
000182180Z	180x180x20 mm	Verzinkt staal	10	10	€ 1,81



## Raamhoek

Verzinkte staal raamhoek

Kortingscode 29

Art. Nr.	Afmeting	Uitvoering	VE	MBH	Prijs
000186030Z	30x30x10 mm	Verzinkt staal	100	100	€ 0,27
000186040Z	40x40x10 mm	Verzinkt staal	100	100	€ 0,19
000186050Z	50x50x10 mm	Verzinkt staal	100	100	€ 0,28
000186060Z	60x60x10 mm	Verzinkt staal	100	100	€ 0,31
000186075Z	75x75x12 mm	Verzinkt staal	100	100	€ 0,24

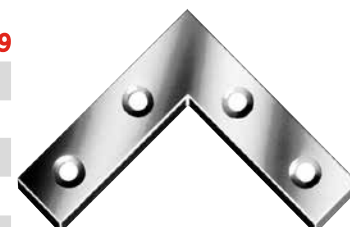

Kortingscode 29

Art. Nr.	Afmeting	Uitvoering	VE	MBH	Prijs
000187100Z	100x100x15 mm	Verzinkt staal	20	20	€ 0,38
000187120Z	120x120x20 mm	Verzinkt staal	20	20	€ 0,61
000187160Z	160x160x22 mm	Verzinkt staal	20	20	€ 1,13
000187200Z	200x200x30 mm	Verzinkt staal	20	20	€ 2,33
000187250Z	250x250x30 mm	Verzinkt staal	10	10	€ 8,26





## Verbindingsplaat



Kortingscode 29

Art. Nr.	Afmeting	Uitvoering	VE	MBH	Prijs
000183060Z	60x15 mm	Verzinkt staal	100	100	€ 0,19
000183080Z	80x15 mm	Verzinkt staal	100	100	€ 0,21
000183100Z	100x15 mm	Verzinkt staal	100	100	€ 0,24
000183120Z	116x18 mm	Verzinkt staal	100	100	€ 0,33
000184170Z	170x30 mm	Verzinkt staal	50	50	€ 0,88
000184190Z	190x35 mm	Verzinkt staal	20	20	€ 1,44



Kortingscode 29

Art. Nr.	Afmeting	Uitvoering	VE	MBH	Prijs
010183100	100x15 mm	RVS	50	50	€ 1,95

## Grendel



Grendel 120 x 56 mm afsluitbaar rvs

Kortingscode 29

Art. Nr.	Afmetingen	Materiaal	VE	MBH	Prijs
010105120	120x56 mm	RVS	5	5	€ 7,64

## Schuif recht RVS



Kortingscode 29

Art. Nr.	Afmetingen	Materiaal	VE	MBH	Prijs
010102080	80x30 mm	RVS	10	10	€ 5,68
010102100	100x35 mm	RVS	5	5	€ 6,39

## Handgreep



Kortingscode 29

Art. Nr.	Afmetingen	Materiaal	VE	MBH	Prijs
010193160	160x20 mm	RVS	5	5	€ 3,77
010193200	200x20 mm	RVS	10	10	€ 4,15

## Kistgreep RVS



Kortingscode 29

Art. Nr.	Afmetingen	Materiaal	VE	MBH	Prijs
011328100	100x80 mm	RVS	5	5	€ 5,81



## Kistscharnier RVS



Kortingscode 29

Art. Nr.	Afmetingen	Materiaal	VE	MBH	Prijs
010046160	160x37 mm	RVS	20	20	€ 4,33



## Kistsluiting RVS



Kortingscode 29

Art. Nr.	Afmetingen	Materiaal	VE	MBH	Prijs
011203000	125 x 33 mm	RVS	50	50	€ 16,81



## Sluithaak RVS



Kortingscode 29

Art. Nr.	Afmetingen	Materiaal	VE	MBH	Prijs
000057160RI	Sluithaak RVS 44 x 18 mm	RVS	50	50	€ 2,18



## Kulissescharnier

Kulissescharnier 60x60x3 mm, blank ijzer

Kortingscode 29

Art. Nr.	Afmetingen	Materiaal	VE	MBH	Prijs
000057160RI	60x60 mm	Ijzer	50	50	€ 2,18
000056170RI	70x55 mm	Ijzer	50	50	€ 1,61



## Scharnieren

### Scharnier



Scharnier

**Kortingscode 29**

Art. Nr.	Afmetingen	Materiaal	VE	MBH	Prijs
<b>010502040</b>	40x32 mm	RVS	20	20	€ 1,27
<b>010502050</b>	50x39 mm	RVS	20	20	€ 1,42
<b>010502060</b>	60x46 mm	RVS	20	20	€ 3,01
<b>010502080</b>	80x58 mm	RVS	20	20	€ 2,65



**Kortingscode 29**

Art. Nr.	Afmetingen	Materiaal	VE	MBH	Prijs
<b>000503030Z</b>	4003984050326	Scharnier verzinkt 30X30 mm	20	20	€ 0,50
<b>000503040Z</b>	4003984050371	Scharnier verzinkt 40X40 mm	20	20	€ 0,48

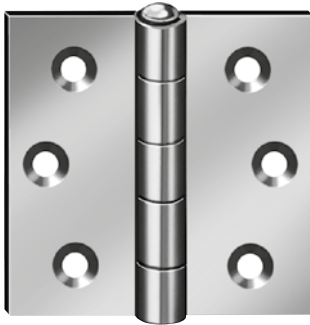

**Kortingscode 29**

Art. Nr.	Afmetingen	Materiaal	VE	MBH	Prijs
<b>000613100Z</b>		Scharnier 100x100mm verzinkt			€ 4,74

### Scharnier

Scharnier 50 x 50 mm R.V.S.

**Kortingscode 29**

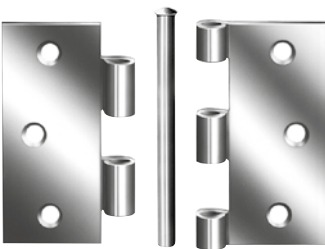

Art. Nr.	Afmetingen	Materiaal	VE	MBH	Prijs
<b>000614050Z</b>	4003984050326	Ger.starke Scharniere 50X50 verz	20	20	€ 1,20
<b>000614075Z</b>	4003984050371	Ger.starke Scharniere 75X75 verz	20	20	€ 1,96

### Scharnier

Scharnier 60x90 mm, verzinkt staal

**Kortingscode 29**



Art. Nr.	Afmetingen	Materiaal	Dikte	VE	MBH	Prijs
<b>000504060Z</b>	60x90 mm	Verzinkt staal	1,4 mm	20	20	€ 1,38
<b>000704060Z</b>	60x90 mm	Verzinkt staal	2 mm	20	20	€ 2,55

**Kortingscode 29**

Art. Nr.	Afmetingen	Materiaal	VE	MBH	Prijs
000012001	30 x 40 mm	Carrosseriescharnier 30X40 mm ongeboord			€ 15,72
000012004	40 x 40 mm	Carrosseriescharnier 40X40 mm ongeboord			€ 16,83
000012007	40 x 60 mm	Carrosseriescharnier 40X60 mm ongeboord			€ 14,96
000012010	50 x 60 mm	Carrosseriescharnier 50X60 mm ongeboord			€ 16,22
000012016	60 x 80 mm	Carrosseriescharnier 60X80x6 mm			€ 20,49
000012017	60 x 100 mm	Carrosseriescharnier 60X100 mm ongeboord			€ 23,38
000012022	80 x 80 mm	Carrosseriescharnier 80X80 mm ongeboord			€ 23,65

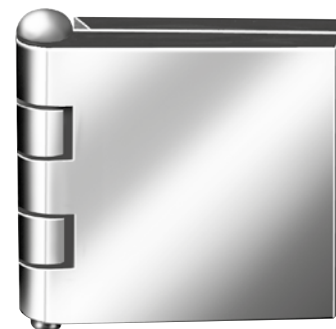

### Schoolbordscharnier

**Kortingscode 29**

Art. Nr.	Afmetingen	Materiaal	Uitvoering	VE	MBH	Prijs
000019001Z	150x10 mm	Verzinkt staal	Links	50	50	€ 5,21
000019011Z	150x10 mm	Verzinkt staal	Rechts	50	50	€ 5,21



**Kortingscode 29**

Art. Nr.	Afmetingen	Materiaal	Uitvoering	VE	MBH	Prijs
000019006Z	205x12 mm	Verzinkt staal	Links	50	50	€ 7,50
000019016Z	205x12 mm	Verzinkt staal	Rechts	50	50	€ 7,50





De Wilesco-weegschepjes worden nog steeds gebruikt in laboratoria, in de chemische industrie, in de levensmiddelenindustrie en zelfs in particuliere huishoudens. Alle aangeboden schepjes zijn gemaakt van voedselveilig materiaal volgens DIN EN 602

## Maatscheppen

Maatschep aluminium, vlak

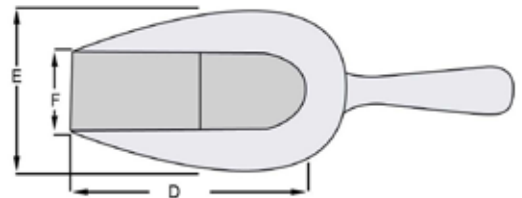
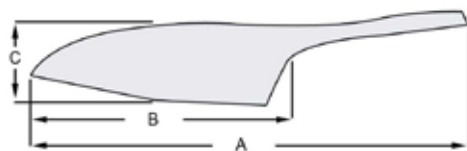

**Kortingscode 37**

Art. Nr.	Lengte in mm			hoogte in mm			Inhoud kubieke cm	VE	MBH	Prijs
	A	B	C	D	E	F				
4279110	110	70	20	55	40	20	18	50	1	€ 2,68
4279125	125	75	22	65	44	23	32	50	1	€ 3,16
4279135	135	80	23	71	47	24	42	50	1	€ 3,31
4279145	145	85	25	75	50	25	54	25	1	€ 3,80
4279155	155	95	27	80	55	30	62	25	1	€ 4,15
4279185	185	113	35	98	65	32	105	25	1	€ 5,82
4279210	210	120	37	107	70	37	140	12	1	€ 6,49
4279250	250	145	44	126	88	45	260	6	1	€ 8,92
4279265	265	155	50	140	95	50	340	6	1	€ 10,59
4279290	290	175	54	155	105	55	440	6	1	€ 12,78
4279310	310	185	58	165	115	57	555	6	1	€ 14,96
4279350	350	220	64	185	120	70	675	1	1	€ 19,53
4279400	400	270	75	233	160	83	1510	1	1	€ 26,93
4279430	430	300	95	260	185	95	3000	1	1	€ 37,66

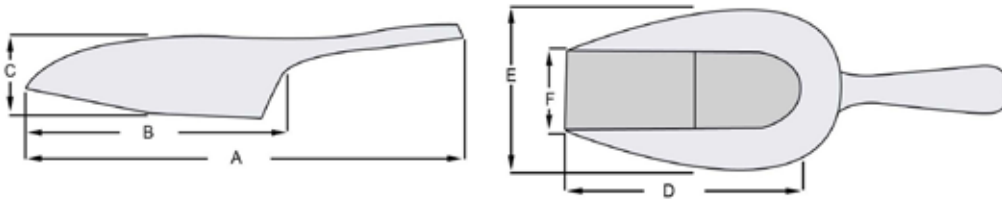

## Maatscheppen

Maatschep aluminium, half rond

**Kortingscode 37**

Art. Nr.	Lengte in mm		hoogte in mm			Inhoud kubieke cm	VE	MBH	Prijs	
	A	B	C	D	E					F
<b>4320310</b>	370	265	90	230	135	70	1500	50	1	€ 28,18
<b>4320390</b>	390	300	105	206	160	80	2000	50	1	€ 37,32



### Bitbox Security 30-delig



**Kortingscode 23**

Art. Nr.	Inhoud	VE	MBH	Prijs
279810100	30-delige set bestaande uit: speciaal bits en een bithouder.	10	1	€ 31,71

Inhoud: T-TEMP 10 / T-TEMP 15 / T-TEMP 20 / T-TEMP 25 / T-TEMP 27 / T-TEMP 40 / ZESK. 2 / ZESK. 2,5 / ZESK. 3 / ZESK. 4 / ZESK. 5 / ZESK. 6 / VIERK 1 / VIERK 2 / VIERK 3 / SL 0,5x4,0 / SL 0,6x4,5 / SL 1x6 / PH1 / PH2 / PH3 / PZ1 / PZ2 / PZ3 / SNAKE 0,5x4,5 / SNAKE 0,8x5,5 / SNAKE 1,2x6,5 / bithouder 26006



### Bitbox PH-PZ-TORX & Ratel

24-delige set bestaande uit: bits, doppen, een adapter, een bithouder en een ratel.

**Kortingscode 23**

Art. Nr.	Aansluiting	VE	MBH	Prijs
31200	24-delige set bestaande uit: bits, doppen, een adapter, een bithouder en een ratel.	12	1	€ 42,80

Inhoud: 1 x Bithouder / 1 x Ratel / 1 x Adapter / 1 x PH1 / 3 x PH2 / 1 x PH 3 / 1 x PZ1 / 3 x PZ2 / 1 x PZ3 / 1 x T10 / 1 x T15 / 1 x T

### Bitset

32-delige set bestaande uit: bits, bithouder.

**Kortingscode 23**

Art. Nr.	Aansluiting	VE	MBH	Prijs
31201	32-delige set	10	1	€ 24,44

Inhoud: 1x bithouder  
1 x PH 1 25mm / 7 x PH 2 25mm / 1 x PH 3 25mm  
1 x PZ 1 25mm / 7 x PZ 2 25mm / 1 x PZ 3 25mm  
1 x T10 25mm / 2 x T15 25mm / 3 x T20 25mm  
3 x T25 25mm / 2 x T30 25mm / 1 x T40 25mm



## Bitset op kaart

Combit-Box 11 bestaat uit 10 bits en één bithouder en is met verschillende assortimenten verkrijgbaar.

**Kortingscode 23**

Art. Nr.	Inhoud	VE	MBH	Prijs
<b>28461</b>	COMBITBOX met RVS bits 1 x T10 / 1 x T15 / 1 x T20 / 1 x T25 / 1 x T30 / 1 x T40 / 1 x PH1 / 1 x PH2 / 1 x PZ1 / 1 x PZ2 / 1 x bithouder 26294	10	1	€ 42,08
<b>28462</b>	COMBITBOX met Diamant bits 1 x PH1 / 3 x PH2 / 1 x PH3 / 1 x PZ1 / 3 x PZ2 / 1 x PZ3 / 1 x bithouder 26294	10	1	€ 44,74
<b>28463</b>	COMBITBOX met Bitflex TIN bits 1 x PH1 / 3 x PH2 / 1 x PH3 / 1 x PZ1 / 3 x PZ2 / 1 x PZ3 / 1 x bithouder 26294	10	1	€ 54,46
<b>28464</b>	COMBITBOX met Industrie bits 1 x PH1 / 3 x PH2 / 1 x PH3 / 1 x PZ1 / 3 x PZ2 / 1 x PZ3 / 1 x bithouder 26294	10	1	€ 26,85
<b>28465</b>	COMBITBOX met Industrie bits 1 x PH1 / 2 x PH2 / 1 x PH3 / 1 x PZ1 / 2 x PZ2 / 1 x PZ3 / 1 x 5,5x0,8 / 1 x 6,5x1,2 / 1 x bithouder 26294	10	1	€ 38,81
<b>28466</b>	COMBITBOX met Industrie bits 1 x T10 / 2 x T15 / 2 x T20 / 2 x T25 / 2 x T30 / 1 x T40 / 1 x bithouder 26294	10	1	€ 29,32
<b>28467</b>	COMBITBOX met Industrie bits 1 x T10 / 1 x T15 / 1 x T20 / 1 x T25 / 1 x T30 / 1 x T40 / 1 x PH1 / 2 x PH2 / 1 x PH3 / 1 x bithouder 26294	10	1	€ 30,05
<b>28468</b>	COMBITBOX met Industrie bits 1 x T10 / 1 x T15 / 1 x T20 / 1 x T25 / 1 x T30 / 1 x T40 / 1 x PZ1 / 2 x PZ2 / 1 x PZ3 / 1 x bithouder 26294	10	1	€ 41,55

**Kortingscode 23**

Art. Nr.	Inhoud	VE	MBH	Prijs
<b>28458</b>	COMBITBOX met Industrie bits 1 x T10 / 1 x T15 / 1 x T20 / 1 x T25 / 1 x T30 / 1 x T40 / 1 x PH1 / 1 x PH2 / 1 x PZ1 / 1 x PZ2 / 1 x bithouder 26294	12	1	€ 23,02
<b>28454</b>	COMBITBOX met DIAMANT bits 1 x PH1 / 3 x PH2 / 1 x PH3 / 1 x PZ1 / 3 x PZ2 / 1 x PZ3 / 1 x bithouder 26294	12	1	€ 42,96







## Impact bits

De impact bits zijn ontwikkeld om de steeds grotere slagkracht van de elektrische machines te kunnen opvangen.

### Impact bit sets

10-delige impact bit set. 12 stuks in verkoop display.



**Kortingscode 23**

Art. Nr.	Inhoud	VE	MBH	Prijs
28477	PH1 / PH2 / PH3 PZ1 / PZ2 / PZ3 T15 / T20 / T25 / T30	12	1	€ 39,69



### Pozidriv bit

Impact bit op blisterkaart, speciaal ontworpen voor het werken met impact machines.

**Kortingscode 23**

Art. Nr.	Type	Aandrijving	Verpakt	Afmeting	Prijs per	VE	MBH	Prijs
28379	IMPACT	PZ 1	Kaart	38 mm	1	10	1	€ 4,52
28380	IMPACT	PZ 2	Kaart	38 mm	1	10	1	€ 4,52
28381	IMPACT	PZ 3	Kaart	38 mm	1	10	1	€ 4,52



### Phillips bit

Impact bit, op blisterkaart, speciaal ontworpen voor het werken met impact machines.

**Kortingscode 23**

Art. Nr.	Type	Aandrijving	Verpakt	Afmeting	Prijs per	VE	MBH	Prijs
28376	IMPACT	PH 1	Kaart	38 mm	1	10	1	€ 4,52
28377	IMPACT	PH 2	Kaart	38 mm	1	10	1	€ 4,52
28378	IMPACT	PH 3	Kaart	38 mm	1	10	1	€ 4,52



### Torx bit

Impact bit op blisterkaart, speciaal ontworpen voor het werken met impact machines.

**Kortingscode 23**

Art. Nr.	Type	Aandrijving	Verpakt	Afmeting	Prijs per	VE	MBH	Prijs
28371	IMPACT	Torx 15	Kaart	38 mm	1	10	1	€ 4,52
28372	IMPACT	Torx 20	Kaart	38 mm	1	10	1	€ 4,52
28373	IMPACT	Torx 25	Kaart	38 mm	1	10	1	€ 4,52
28374	IMPACT	Torx 30	Kaart	38 mm	1	10	1	€ 4,52
28375	IMPACT	Torx 40	Kaart	38 mm	1	10	1	€ 4,52



### Impact bit sets

10-delige impact bit set. In handige cassette.

**Kortingscode 23**

Art. Nr.	Inhoud	VE	MBH	Prijs
28478	PH1 / PH2 / PH3 PZ1 / PZ2 / PZ3 T15 / T20 / T25 / T30	10	1	€ 52,22



### Pozidriv bit

Impact bit, 3 bits in plastic doos, speciaal ontworpen voor het werken met impact machines.

**Kortingscode 23**

Art. Nr.	Type	Aandrijving	Verpakt	Afmeting	Prijs per	VE	MBH	Prijs
428558	IMPACT	PZ 1	Doos	38 mm	3	10	1	€ 8,75
428559	IMPACT	PZ 2	Doos	38 mm	3	10	1	€ 8,75
428560	IMPACT	PZ 3	Doos	38 mm	3	10	1	€ 8,75



### Phillips bit

Impact bit, 3 bits in plastic doos, speciaal ontworpen voor het werken met impact machines.

**Kortingscode 23**

Art. Nr.	Type	Aandrijving	Verpakt	Afmeting	Prijs per	VE	MBH	Prijs
428555	IMPACT	PH 1	Doos	38 mm	3	10	1	€ 8,75
428556	IMPACT	PH 2	Doos	38 mm	3	10	1	€ 8,75
428557	IMPACT	PH 3	Doos	38 mm	3	10	1	€ 8,75



### Torx bit

Impact bit, 3 bits in plastic doos, speciaal ontworpen voor het werken met impact machines.

**Kortingscode 23**

Art. Nr.	Type	Aandrijving	Verpakt	Afmeting	Prijs per	VE	MBH	Prijs
428550	IMPACT	Torx 15	Doos	38 mm	3	10	1	€ 8,75
428551	IMPACT	Torx 20	Doos	38 mm	3	10	1	€ 8,75
428552	IMPACT	Torx 25	Doos	38 mm	3	10	1	€ 8,75
428553	IMPACT	Torx 30	Doos	38 mm	3	10	1	€ 8,75
428554	IMPACT	Torx 40	Doos	38 mm	3	10	1	€ 8,75





## PHILLIPS BITS LOS - bits met 1/4" aansluiting.

**Kortingscode 23**

Art. Nr.	Type	Aandrijving	Verpakt	Afmeting	Prijs per	VE	MBH	Prijs
27018	PRO bit	PH 0	Box	25 mm	1	50	50	€ 1,40
27020	PRO bit	PH 1	Box	25 mm	1	50	50	€ 0,50
27021	PRO bit	PH 2	Box	25 mm	1	50	50	€ 0,50
27036	PRO gereduceerd	PH 2	Box	25 mm	1	50	50	€ 1,02
27022	PRO bit	PH 3	Box	25 mm	1	50	50	€ 0,50
27023	PRO bit	PH 4	Box	25 mm	1	50	50	€ 2,89

**Kortingscode 23**

Art. Nr.	Type	Aandrijving	Verpakt	Afmeting	Prijs per	VE	MBH	Prijs
27320	PRO TIN	PH 1	Box	25 mm	1	50	50	€ 1,52
27321	PRO TIN	PH 2	Box	25 mm	1	50	50	€ 1,52
27322	PRO TIN	PH 3	Box	25 mm	1	50	50	€ 1,52

**Kortingscode 23**

Art. Nr.	Type	Aandrijving	Verpakt	Afmeting	Prijs per	VE	MBH	Prijs
27520	PRO bit	PH 1	Box	50 mm	1	50	50	€ 1,94
27521	PRO bit	PH 2	Box	50 mm	1	50	50	€ 1,94
27522	PRO bit	PH 3	Box	50 mm	1	50	50	€ 1,94
27523	PRO bit	PH 4	Box	50 mm	1	50	50	€ 5,19

**Kortingscode 23**

Art. Nr.	Type	Aandrijving	Verpakt	Afmeting	Prijs per	VE	MBH	Prijs
27450	PRO bit	PH 1	Box	70 mm	1	50	50	€ 3,50
27455	PRO bit	PH 2	Box	70 mm	1	50	50	€ 3,50
27460	PRO bit	PH 3	Box	70 mm	1	50	50	€ 3,50

**Kortingscode 23**

Art. Nr.	Type	Aandrijving	Verpakt	Afmeting	Prijs per	VE	MBH	Prijs
27451	PRO bit	PH 1	Box	90 mm	1	50	50	€ 3,97
27456	PRO bit	PH 2	Box	90 mm	1	50	50	€ 3,97
27461	PRO bit	PH 3	Box	90 mm	1	50	50	€ 3,97

**Kortingscode 23**

Art. Nr.	Type	Aandrijving	Verpakt	Afmeting	Prijs per	VE	MBH	Prijs
27454	PRO bit	PH 1	Box	150 mm	1	50	50	€ 5,97
27459	PRO bit	PH 2	Box	150 mm	1	50	50	€ 5,97
27464	PRO bit	PH 3	Box	150 mm	1	50	50	€ 5,97



## PHILLIPS BITFLEX BITS LOS - bits met 1/4" aansluiting.

**Kortingscode 23**

Art. Nr.	Type	Aandrijving	Verpakt	Afmeting	Prijs p.	VE	MBH	Prijs
28021	Bit Flex	PH 1	Box	25 mm	1	50	50	€ 1,16
28022	Bit Flex	PH 2	Box	25 mm	1	50	50	€ 1,16
28023	Bit Flex	PH 3	Box	25 mm	1	50	50	€ 1,16

**Kortingscode 23**

Art. Nr.	Type	Aandrijving	Verpakt	Afmeting	Prijs p.	VE	MBH	Prijs
28421	Bit Flex TIN	PH 1	Box	25 mm	1	50	50	€ 2,19
28422	Bit Flex TIN	PH 2	Box	25 mm	1	50	50	€ 2,19
28423	Bit Flex TIN	PH 3	b Box ox	25 mm	1	50	50	€ 2,19

## POZIDRIVE BITS LOS - bits met 1/4" aansluiting.

**Kortingscode 23**

Art. Nr.	Type	Aandrijving	Verpakt	Afmeting	Prijs per	VE	MBH	Prijs
27043	PRO bit	PZ 0	Box	25 mm	1	50	50	€ 1,62
27045	PRO bit	PZ 1	Box	25 mm	1	50	50	€ 0,50
27046	PRO bit	PZ 2	Box	25 mm	1	50	50	€ 0,50
27055	PRO gereduceerd	PZ 1	Box	25 mm	1	50	50	€ 1,02
27057	PRO gereduceerd	PZ 2	Box	25 mm	1	50	50	€ 1,02
27047	PRO bit	PZ 3	Box	25 mm	1	50	50	€ 0,50

**Kortingscode 23**

Art. Nr.	Type	Aandrijving	Verpakt	Afmeting	Prijs	VE	MBH	Prijs
27345	PRO TIN	PZ 1	Box	25 mm	1	50	50	€ 1,52
27346	PRO TIN	PZ 2	Box	25 mm	1	50	50	€ 1,52
27347	PRO TIN	PZ 3	Box	25 mm	1	50	50	€ 1,52

**Kortingscode 23**

Art. Nr.	Type	Aandrijving	Verpakt	Afmeting	Prijs per	VE	MBH	Prijs
27545	PRO bit	PZ 1	Box	50 mm	1	50	50	€ 1,94
27546	PRO bit	PZ 2	Box	50 mm	1	50	50	€ 1,94
27547	PRO bit	PZ 3	Box	50 mm	1	50	50	€ 1,94
27548	PRO bit	PZ 4	Box	50 mm	1	50	50	€ 5,49

**Kortingscode 23**

Art. Nr.	Type	Aandrijving	Verpakt	Afmeting	Prijs per	VE	MBH	Prijs
27560	PRO bit	PZ 1	Box	70 mm	1	50	50	€ 3,50
27565	PRO bit	PZ 2	Box	70 mm	1	50	50	€ 3,50
27570	PRO bit	PZ 3	Box	70 mm	1	50	50	€ 3,50

**Kortingscode 23**

Art. Nr.	Type	Aandrijving	Verpakt	Afmeting	Prijs per	VE	MBH	Prijs
27561	PRO bit	PZ 1	Box	90 mm	1	50	50	€ 3,97
27566	PRO bit	PZ 2	Box	90 mm	1	50	50	€ 3,97
27571	PRO bit	PZ 3	Box	90 mm	1	50	50	€ 3,97

**Kortingscode 23**

Art. Nr.	Type	Aandrijving	Verpakt	Afmeting	Prijs per	VE	MBH	Prijs
27564	PRO bit	PZ 1	Box	150 mm	1	50	50	€ 5,97
27569	PRO bit	PZ 2	Box	150 mm	1	50	50	€ 5,97
27574	PRO bit	PZ 3	Box	150 mm	1	50	50	€ 5,97

## POZIDRIVE BITFLEX BITS LOS - bits met 1/4" aansluiting.

**Kortingscode 23**

Art. Nr.	Type	Aandrijving	Verpakt	Afmeting	Prijs per	VE	MBH	Prijs
28045	Bit Flex	PZ 1	Box	25 mm	1	50	50	€ 1,16
28046	Bit Flex	PZ 2	Box	25 mm	1	50	50	€ 1,16
28047	Bit Flex	PZ 3	Box	25 mm	1	50	50	€ 1,16

**Kortingscode 23**

Art. Nr.	Type	Aandrijving	Verpakt	Afmeting	Prijs per	VE	MBH	Prijs
28445	Bit Flex TIN	PZ 1	Box	25 mm	1	50	50	€ 2,19
28446	Bit Flex TIN	PZ 2	Box	25 mm	1	50	50	€ 2,19
28447	Bit Flex TIN	PZ 3	Box	25 mm	1	50	50	€ 2,19







## PHILLIPS MODULBITS LOS - bits met 1/4" aansluiting.

Kortingscode 23

Art. Nr.	Type	Aandrijving	Verpakt	Afmeting	Prijs per	VE	MBH	Prijs
26461	PRO MODUL	PH 1	Doos	70 mm	1	10	10	€ 4,33
26462	PRO MODUL	PH 2	Doos	70 mm	1	10	10	€ 4,33



## TORX BIT - met 1/4" aansluiting

Kortingscode 23

Art. Nr.	Type	Aandrijving	Verpakt	Afmeting	Prijs per	VE	MBH	Prijs
29460	PRO bit	T 5	Box	25 mm	1	50	50	€ 1,61
29490	PRO bit	T 6	Box	25 mm	1	50	50	€ 0,93
29495	PRO bit	T 7	Box	25 mm	1	50	50	€ 0,93
29501	PRO bit	T 8	Box	25 mm	1	50	50	€ 0,93
29502	PRO bit	T 9	Box	25 mm	1	50	50	€ 0,93
29503	PRO bit	T 10	Box	25 mm	1	50	50	€ 0,93
29504	PRO bit	T 15	Box	25 mm	1	50	50	€ 0,93
29505	PRO bit	T 20	Box	25 mm	1	50	50	€ 0,93
29506	PRO bit	T 25	Box	25 mm	1	50	50	€ 0,93
29507	PRO bit	T 27	Box	25 mm	1	50	50	€ 0,93
29508	PRO bit	T 30	Box	25 mm	1	50	50	€ 0,93
29509	PRO bit	T 40	Box	25 mm	1	50	50	€ 0,93



Kortingscode 23

Art. Nr.	Type	Aandrijving	Verpakt	Afmeting	Prijs per	VE	MBH	Prijs
29603	PRO bit	T 10	Box	50 mm	1	50	50	€ 3,27
29604	PRO bit	T 15	Box	50 mm	1	50	50	€ 3,27
29605	PRO bit	T 20	Box	50 mm	1	50	50	€ 3,27
29606	PRO bit	T 25	Box	50 mm	1	50	50	€ 3,27
29607	PRO bit	T 27	Box	50 mm	1	50	50	€ 3,27
29608	PRO bit	T 30	Box	50 mm	1	50	50	€ 3,27
29609	PRO bit	T 40	Box	50 mm	1	50	50	€ 3,27



Kortingscode 23

Art. Nr.	Type	Aandrijving	Verpakt	Afmeting	Prijs per	VE	MBH	Prijs
29671	PRO bit	T 10	Box	70 mm	1	10	10	€ 6,06
29672	PRO bit	T 15	Box	70 mm	1	10	10	€ 6,06
29673	PRO bit	T 20	Box	70 mm	1	10	10	€ 6,06
29674	PRO bit	T 25	Box	70 mm	1	10	10	€ 6,06
29675	PRO bit	T 27	Box	70 mm	1	10	10	€ 6,06
29676	PRO bit	T 30	Box	70 mm	1	10	10	€ 6,06
29677	PRO bit	T 40	Box	70 mm	1	10	10	€ 6,06



Kortingscode 23

Art. Nr.	Type	Aandrijving	Verpakt	Afmeting	Prijs per	VE	MBH	Prijs
29681	PRO bit	T 10	Box	90 mm	1	10	10	€ 6,53
29682	PRO bit	T 15	Box	90 mm	1	10	10	€ 6,53
29683	PRO bit	T 20	Box	90 mm	1	10	10	€ 6,53
29684	PRO bit	T 25	Box	90 mm	1	10	10	€ 6,53
29685	PRO bit	T 27	Box	90 mm	1	10	10	€ 6,53
29686	PRO bit	T 30	Box	90 mm	1	10	10	€ 6,53
29687	PRO bit	T 40	Box	90 mm	1	10	10	€ 6,53

## POZIDRIVE MODULBITS LOS - bits met 1/4" aansluiting.

Kortingscode 23

Art. Nr.	Type	Aandrijving	Verpakt	Afmeting	Prijs per	VE	MBH	Prijs
26471	PRO MODUL	PZ 1	Doos	70 mm	1	10	10	€ 4,33
26472	PRO MODUL	PZ 2	Doos	70 mm	1	10	10	€ 4,33



## TORX BIT - met 1/4" aansluiting

Kortingscode 23

Art. Nr.	Type	Aandrijving	Verpakt	Afmeting	Prijs per	VE	MBH	Prijs
29691	PRO bit	T 10	Box	150 mm	1	10	10	€ 8,07
29692	PRO bit	T 15	Box	150 mm	1	10	10	€ 8,07
29693	PRO bit	T 20	Box	150 mm	1	10	10	€ 8,07
29694	PRO bit	T 25	Box	150 mm	1	10	10	€ 8,07
29695	PRO bit	T 27	Box	150 mm	1	10	10	€ 8,07
29696	PRO bit	T 30	Box	150 mm	1	10	10	€ 8,07
29697	PRO bit	T 40	Box	150 mm	1	10	10	€ 8,07



## TORX BIT MET GAT ( TAMPER RESISTANT ) - met 1/4" aansluiting

Kortingscode 23

Art. Nr.	Type	Aandrijving	Verpakt	Afmeting	Prijs per	VE	MBH	Prijs
29477	PRO bit	TR 7	Box	25 mm	1	50	50	€ 3,12
29478	PRO bit	TR 8	Box	25 mm	1	50	50	€ 3,12
29479	PRO bit	TR 9	Box	25 mm	1	50	50	€ 3,12
29480	PRO bit	TR 10	Box	25 mm	1	50	50	€ 1,16
29481	PRO bit	TR 15	Box	25 mm	1	50	50	€ 1,16
29482	PRO bit	TR 20	Box	25 mm	1	50	50	€ 1,16
29483	PRO bit	TR 25	Box	25 mm	1	50	50	€ 1,16
29484	PRO bit	TR 27	Box	25 mm	1	50	50	€ 1,16
29485	PRO bit	TR 30	Box	25 mm	1	50	50	€ 1,16
29486	PRO bit	TR 40	Box	25 mm	1	50	50	€ 1,16



## TRI-WING - 1/4" aansluiting.

Kortingscode 23

Art. Nr.	Type	Aandrijving	Verpakt	Afmeting	Prijs per	VE	MBH	Prijs
27480	TRI-WING	0	Box	25 mm	1	10	1	€ 6,79
27481	TRI-WING	1	Box	25 mm	1	10	1	€ 6,79
27482	TRI-WING	2	Box	25 mm	1	10	1	€ 6,79
27483	TRI-WING	3	Box	25 mm	1	10	1	€ 6,79
27484	TRI-WING	4	Box	25 mm	1	10	1	€ 6,79
27485	TRI-WING	5	Box	25 mm	1	10	1	€ 6,79



**XZN bit (veeltand) bit, 1/4" aansluiting.**

**Kortingscode 23**

Art. Nr.	Type	Aandrijving	Verpakt	Afmeting	Prijs per	VE	MBH	Prijs
27414	XZN	M 4	box	25 mm	1	50	1	€ 3,25
27415	XZN	M 5	box	25 mm	1	50	1	€ 3,25
27416	XZN	M 6	box	25 mm	1	50	1	€ 3,25
27418	XZN	M 8	box	25 mm	1	50	1	€ 5,25

**SNAKE bit Standaard, 1/4" aansluiting.**
**Kortingscode 23**

Art. Nr.	Type	Verpakt	Afmeting	Prijs per	VE	MBH	Prijs
26481	SNAKE 0.5x3.5	box	25 mm	1	50	1	€ 2,17
26482	SNAKE 0.8x5.5	box	25 mm	1	50	1	€ 2,17
26483	SNAKE 1.0x5.3	box	25 mm	1	50	1	€ 2,17
26484	SNAKE 1.2x6.2	box	25 mm	1	50	1	€ 2,17

**ROBERTSON BIT (vierkant), 1/4" aansluiting**

**Kortingscode 23**

Art. Nr.	Type	Verpakt	Afmeting	Prijs per	VE	MBH	Prijs
27091	Robertson 1	box	25 mm	1	50	1	€ 1,54
27092	Robertson 2	box	25 mm	1	50	1	€ 1,54
27093	Robertson 3	box	25 mm	1	50	1	€ 1,81
27591	Robertson 1	box	50 mm	1	50	1	€ 3,50
27592	Robertson 2	box	50 mm	1	50	1	€ 3,50
27593	Robertson 3	box	50 mm	1	50	1	€ 3,50

**TORQ-SET - 1/4" aansluiting**

**Kortingscode 23**

Art. Nr.	Type	Verpakt	Afmeting	Prijs per	VE	MBH	Prijs
27330	Torq-Set 0	box	25 mm	1	50	1	€ 6,95
27331	Torq-Set 1	box	25 mm	1	50	1	€ 6,95
27332	Torq-Set 2	box	25 mm	1	50	1	€ 6,95
27333	Torq-Set 3	box	25 mm	1	50	1	€ 6,95
27334	Torq-Set 4	box	25 mm	1	50	1	€ 6,95
27335	Torq-Set 5	box	25 mm	1	50	1	€ 6,95
27336	Torq-Set 6	box	25 mm	1	50	1	€ 6,95
27337	Torq-Set 8	box	25 mm	1	50	1	€ 6,95
27338	Torq-Set 10	box	25 mm	1	50	1	€ 6,95
27339	Torq-Set 1/4"	box	32 mm	1	50	1	€ 6,95

**OMSTEKBIT PZ-Sleuf -bit met 1/4" aansluiting.**
**Kortingscode 23**

Art. Nr.	Type	PZ	Sleuf	VE	MBH	Prijs
29004	PZ/Sleuf	1	0,6 x 4,5 mm	50	1	€ 2,65
29005	PZ/Sleuf	2	0,8 x 5,5 mm	50	1	€ 2,65
29006	PZ/Sleuf	3	1,0 x 6,0 mm	50	1	€ 2,65



## INBUS bit, 1/4" aansluiting.

Kortingscode 23

Art. Nr.	Type	Verpakt	Afmeting	Prijs per	VE	MBH	Prijs
27080	Inbus 1,5	box	25 mm	1	50	50	€ 2,00
27081	Inbus 2	box	25 mm	1	50	50	€ 1,04
27082	Inbus 2,5	box	25 mm	1	50	50	€ 1,04
27083	Inbus 3	box	25 mm	1	50	50	€ 1,04
27084	Inbus 4	box	25 mm	1	50	50	€ 1,04
27085	Inbus 5	box	25 mm	1	50	50	€ 1,04
27086	Inbus 6	box	25 mm	1	50	50	€ 1,04
27087	Inbus 8	box	25 mm	1	50	50	€ 2,35



## INBUS bit, 1/4" aansluiting.

Kortingscode 23

Art. Nr.	Type	Verpakt	Afmeting	Prijs per	VE	MBH	Prijs
27193	Inbus 3	box	50 mm	1	50	50	€ 3,91
27194	Inbus 4	box	50 mm	1	50	50	€ 3,91
27195	Inbus 5	box	50 mm	1	50	50	€ 3,91
27196	Inbus 6	box	50 mm	1	50	50	€ 3,91
27198	Inbus 8	box	50 mm	1	50	50	€ 4,39



## KOGELKOP bit, 1/4" aansluiting

Kortingscode 23

Art. Nr.	Type	Verpakt	Afmeting	Prijs per	VE	MBH	Prijs
27183	kogelkop 3	box	50 mm	1	50	1	€ 3,35
27184	kogelkop 4	box	50 mm	1	50	1	€ 3,35
27185	kogelkop 5	box	50 mm	1	50	1	€ 3,35
27186	kogelkop 6	box	50 mm	1	50	1	€ 3,35



## SLEUF bit, 1/4" aansluiting.

Kortingscode 23

Art. Nr.	Type	Verpakt	Afmeting	Prijs per	VE	MBH	Prijs
26410	Sleuf 0.5 x 4.0	box	25 mm	1	50	50	€ 1,07
26411	Sleuf 0.6 x 4.5	box	25 mm	1	50	50	€ 1,07
26412	Sleuf 0.8 x 5.5	box	25 mm	1	50	50	€ 1,07
26413	Sleuf 1.0 x 6.0	box	25 mm	1	50	50	€ 1,07
26414	Sleuf 1.2 x 6.5	box	25 mm	1	50	50	€ 1,07
26415	Sleuf 1.6 x 8.0	box	25 mm	1	50	50	€ 2,73
26416	Sleuf 1.6 x 9.0	box	38 mm	1	50	50	€ 3,52



## SLEUF bit, 1/4" aansluiting.

Kortingscode 23

Art. Nr.	Type	Verpakt	Afmeting	Prijs per	VE	MBH	Prijs
27510	Sleuf 0.5 x 4.0	box	50 mm	1	50	50	€ 3,60
27511	Sleuf 0.6 x 4.5	box	50 mm	1	50	50	€ 3,60
27512	Sleuf 0.8 x 5.5	box	50 mm	1	50	50	€ 3,60
27513	Sleuf 1.0 x 6.0	box	50 mm	1	50	50	€ 3,60
27514	Sleuf 1.2 x 6.5	box	50 mm	1	50	50	€ 3,60
27515	Sleuf 1.6 x 8.0	box	50 mm	1	50	50	€ 4,07
27516	Sleuf 1.6 x 9.0	box	50 mm	1	50	50	€ 6,37





**PHILLIPS PRO BITS OP KAART - bits met 1/4" aansluiting.**
**Kortingscode 23**

Art. Nr.	Type	Aandrijving	Verpakt	Afmeting	Prijs per	VE	MBH	Prijs
26720	PRO bit	PH 1	Kaart	25 mm	2	10	1	€ 1,94
26721	PRO bit	PH 2	Kaart	25 mm	2	10	1	€ 1,94
26722	PRO bit	PH 3	Kaart	25 mm	2	10	1	€ 1,94
26723	PRO bit	PH 4	Kaart	25 mm	2	10	1	€ 3,84

**PHILLIPS PRO BIT DIAMANT OP KAART - bits met 1/4" aansluiting.**
**Kortingscode 23**

Art. Nr.	Type	Aandrijving	Verpakt	Afmeting	Prijs per	VE	MBH	Prijs
26630	PRO bit DIAMANT	PH 1	Kaart	25 mm	1	10	1	€ 4,78
26631	PRO bit DIAMANT	PH 2	Kaart	25 mm	1	10	1	€ 4,78
26632	PRO bit DIAMANT	PH 3	Kaart	25 mm	1	10	1	€ 4,78

**PHILLIPS BIT FLEX-TIN OP KAART - bits met 1/4" aansluiting.**
**Kortingscode 23**

Art. Nr.	Type	Aandrijving	Verpakt	Afmeting	Prijs per	VE	MBH	Prijs
26795	Bit Flex TIN	PH 1	Kaart	25 mm	1	10	1	€ 3,08
26796	Bit Flex TIN	PH 2	Kaart	25 mm	1	10	1	€ 3,08
26797	Bit Flex TIN	PH 3	Kaart	25 mm	1	10	1	€ 3,08

**TORX BIT OP KAART - met 1/4" aansluiting.**

**Kortingscode 23**

Art. Nr.	Type	Aandrijving	Verpakt	Afmeting	Prijs per	VE	MBH	Prijs
26805	PRO bit	T 5	Kaart	25 mm	2	10	1	€ 5,97
26806	PRO bit	T 6	Kaart	25 mm	2	10	1	€ 5,97
26807	PRO bit	T 7	Kaart	25 mm	2	10	1	€ 2,66
26808	PRO bit	T 8	Kaart	25 mm	2	10	1	€ 2,66
26809	PRO bit	T 9	Kaart	25 mm	2	10	1	€ 2,66
26810	PRO bit	T 10	Kaart	25 mm	2	10	1	€ 2,66
26811	PRO bit	T 15	Kaart	25 mm	2	10	1	€ 2,66
26812	PRO bit	T 20	Kaart	25 mm	2	10	1	€ 2,66
26813	PRO bit	T 25	Kaart	25 mm	2	10	1	€ 2,66
26817	PRO bit	T 27	Kaart	25 mm	2	10	1	€ 3,50
26814	PRO bit	T 30	Kaart	25 mm	2	10	1	€ 2,66
26815	PRO bit	T 40	Kaart	25 mm	2	10	1	€ 3,50

## POZIDRIVE PRO BITS OP KAART - bits met 1/4" aansluiting.

Art. Nr.	Type	Aandrijving	Verpakt	Afmeting	Prijs per	VE	MBH	Prijs
26716	PRO bit	PZ 1	Kaart	25 mm	2	1	1	€ 1,96
26717	PRO bit	PZ 2	Kaart	25 mm	2	1	1	€ 1,96
26718	PRO bit	PZ 3	Kaart	25 mm	2	1	1	€ 1,96
26719	PRO bit	PZ 4	Kaart	25 mm	1	1	1	€ 4,13



## POZIDRIVE PRO BIT DIAMANT OP KAART - bits met 1/4" aansluiting.

Art. Nr.	Type	Aandrijving	Verpakt	Afmeting	Prijs per	VE	MBH	Prijs
26636	PRO bit DIAMANT	PZ 1	Kaart	25 mm	1	10	1	€ 4,85
26637	PRO bit DIAMANT	PZ 2	Kaart	25 mm	1	10	1	€ 4,85
26638	PRO bit DIAMANT	PZ 3	Kaart	25 mm	1	10	1	€ 4,85

**Kortingscode 23**



## POZIDRIVE BIT FLEX OP KAART - bits met 1/4" aansluiting.

Art. Nr.	Type	Aandrijving	Verpakt	Afmeting	Prijs per	VE	MBH	Prijs
26801	Bit Flex	PZ 1	Kaart	25 mm	2	10	1	€ 5,26
26802	Bit Flex	PZ 2	Kaart	25 mm	2	10	1	€ 5,26

**Kortingscode 23**



## POZIDRIVE BIT FLEX-TIN OP KAART - bits met 1/4" aansluiting.

Art. Nr.	Type	Aandrijving	Verpakt	Afmeting	Prijs per	VE	MBH	Prijs
26825	Bit Flex	PZ 1	Kaart	25 mm	1	10	1	€ 3,08
26826	Bit Flex	PZ 2	Kaart	25 mm	1	10	1	€ 3,08
26827	Bit Flex	PZ 3	Kaart	25 mm	1	10	1	€ 3,08

**Kortingscode 23**



## TORX BIT MET GAT OP KAART ( TAMPER RESISTANT ) - met 1/4" aansluiting

Art. Nr.	Type	Aandrijving	Verpakt	Afmeting	Prijs per	VE	MBH	Prijs
26910	PRO bit	TR 10	Kaart	25 mm	2	10	1	€ 3,01
26911	PRO bit	TR 15	Kaart	25 mm	2	10	1	€ 3,01
26912	PRO bit	TR 20	Kaart	25 mm	2	10	1	€ 3,01
26913	PRO bit	TR 25	Kaart	25 mm	2	10	1	€ 3,01
26914	PRO bit	TR 27	Kaart	25 mm	2	10	1	€ 3,01
26915	PRO bit	TR 30	Kaart	25 mm	2	10	1	€ 3,01
26916	PRO bit	TR 40	Kaart	25 mm	2	10	1	€ 3,01

**Kortingscode 23**





## SLEUF BIT OP KAART - met 1/4" aansluiting.

Kortingscode 23



Art. Nr.	Type	Verpakt	Afmeting	Prijs per	VE	MBH	Prijs
26725	Sleuf 0.6 x 4.5	Kaart	25 mm	2	10	1	€ 3,01
26726	Sleuf 0.8 x 5.5	Kaart	25 mm	2	10	1	€ 3,01
26728	Sleuf 1.2 x 6.5	Kaart	25 mm	2	10	1	€ 3,01
26729	Sleuf 1.6 x 8.0	Kaart	25 mm	2	10	1	€ 3,60
26742	Sleuf 0.6x4.5+0.8x5.5	kaart	25 mm	2	10	1	€ 4,99



## PHILLIPS IN SB DOOS - bits met 1/4" aansluiting.

Kortingscode 23

Art. Nr.	Type	Aandrijving	Verpakt	Afmeting	Prijs per	VE	MBH	Prijs
4270209	PRO bit	PH 1	Doos	25 mm	5	10	1	€ 3,17
4270219	PRO bit	PH 2	Doos	25 mm	5	10	1	€ 3,17
4270362	PRO gereduceerd	PH 2	Doos	25 mm	5	10	1	€ 5,55
4270229	PRO bit	PH 3	Doos	25 mm	5	10	1	€ 3,17



Kortingscode 23

Art. Nr.	Type	Aandrijving	Verpakt	Afmeting	Prijs per	VE	MBH	Prijs
4270203	PRO bit	PH 1	Doos	25 mm	15	10	1	€ 9,05
4270213	PRO bit	PH 2	Doos	25 mm	15	10	1	€ 9,05
4270222	PRO bit	PH 3	Doos	25 mm	15	10	1	€ 9,05



Kortingscode 23

Art. Nr.	Type	Aandrijving	Verpakt	Afmeting	Prijs per	VE	MBH	Prijs
4273205	PRO TIN	PH 1	Doos	25 mm	10	10	1	€ 12,38
4273215	PRO TIN	PH 2	Doos	25 mm	10	10	1	€ 12,38
4273225	PRO TIN	PH 3	Doos	25 mm	10	10	1	€ 12,38



Kortingscode 23

Art. Nr.	Type	Aandrijving	Verpakt	Afmeting	Prijs per	VE	MBH	Prijs
427391	PRO DIAMANT	PH 1	Doos	25 mm	5	10	1	€ 16,39
427392	PRO DIAMANT	PH 2	Doos	25 mm	5	10	1	€ 16,39
427393	PRO DIAMANT	PH 3	Doos	25 mm	5	10	1	€ 16,39



Kortingscode 23

Art. Nr.	Type	Aandrijving	Verpakt	Afmeting	Prijs per	VE	MBH	Prijs
4275209	PRO bit	PH 1	Doos	50 mm	5	10	1	€ 11,09
4275219	PRO bit	PH 2	Doos	50 mm	5	10	1	€ 11,09
4275229	PRO bit	PH 3	Doos	50 mm	5	10	1	€ 11,09



## DOP BIT OP KAART - bit, 1/4" aansluiting.

Kortingscode 23

Art. Nr.	Type	Verpakking	Afmeting	Prijs per	VE	MBH	Prijs
26923	Bit 1/4 -Dop 6,0	Kaart	45 mm	1	10	1	€ 9,42
26924	Bit 1/4 -Dop 7,0	Kaart	45 mm	1	10	1	€ 9,42
26925	Bit 1/4 -Dop 8,0	Kaart	45 mm	1	10	1	€ 9,42
26926	Bit 1/4 -Dop 9,0	Kaart	45 mm	1	10	1	€ 9,42
26927	Bit 1/4 -Dop 10	Kaart	45 mm	1	10	1	€ 9,42
26928	Bit 1/4 -Dop 11	Kaart	45 mm	1	10	1	€ 9,42
26929	Bit 1/4 -Dop 12	Kaart	45 mm	1	10	1	€ 9,42
26930	Bit 1/4 -Dop 13	Kaart	45 mm	1	10	1	€ 9,42
26931	Bit 1/4 -Dop 1/4	Kaart	45 mm	1	10	1	€ 9,42
26932	Bit 1/4 -Dop 3/8	Kaart	45 mm	1	10	1	€ 9,42
26243	Bit 1/4 -Dop 5/16'	Box	45 mm	1	10	1	€ 9,42



## BITS, IN SB DOOS

### POZIDRIVE IN SB DOOS - bits met 1/4" aansluiting.

Kortingscode 23

Art. Nr.	Type	Aandrijving	Verpakt	Afmeting	Prijs per	VE	MBH	Prijs
4270459	PRO bit	PZ 1	Doos	25 mm	5	10	1	€ 2,85
4270469	PRO bit	PZ 2	Doos	25 mm	5	10	1	€ 2,85
4270575	PRO gereduceerd	PZ 2	Doos	25 mm	10	10	1	€ 11,28
4270479	PRO bit	PZ 3	Doos	25 mm	5	10	1	€ 2,85



Kortingscode 23

Art. Nr.	Type	Aandrijving	Verpakt	Afmeting	Prijs per	VE	MBH	Prijs
4270453	PRO bit	PZ 1	Doos	25 mm	15	10	1	€ 9,05
4270463	PRO bit	PZ 2	Doos	25 mm	15	10	1	€ 9,05
4270472	PRO bit	PZ 3	Doos	25 mm	15	10	1	€ 9,05



Kortingscode 23

Art. Nr.	Type	Aandrijving	Verpakt	Afmeting	Prijs per	VE	MBH	Prijs
4273455	PRO TIN	PZ 1	Doos	25 mm	10	10	1	€ 12,54
4273465	PRO TIN	PZ 2	Doos	25 mm	10	10	1	€ 12,54
4273475	PRO TIN	PZ 3	Doos	25 mm	10	10	1	€ 12,54



Kortingscode 23

Art. Nr.	Type	Aandrijving	Verpakt	Afmeting	Prijs per	VE	MBH	Prijs
427611	PRO bit DIAMANT	PZ 1	Doos	25 mm	5	10	1	€ 16,62
427612	PRO bit DIAMANT	PZ 2	Doos	25 mm	5	10	1	€ 16,62
427613	PRO bit DIAMANT	PZ 3	Doos	25 mm	5	10	1	€ 16,62



Kortingscode 23

Art. Nr.	Type	Aandrijving	Verpakt	Afmeting	Prijs per	VE	MBH	Prijs
4275459	PRO bit	PZ 1	Doos	50 mm	5	10	1	€ 11,24
4275469	PRO bit	PZ 2	Doos	50 mm	5	10	1	€ 11,24
4275479	PRO bit	PZ 3	Doos	50 mm	5	10	1	€ 11,24







### PHILLIPS BIT VOOR GIPSPLAAT IN SB DOOS - bits met 1/4" aansluiting.

Kortingscode 23



Art. Nr.	Type	Aandrijving	Verpakt	Afmeting	Prijs per	VE	MBH	Prijs
<b>427021800</b>	PRO bit voor gipsplaat	PH 2	Doos	25 mm	5	10	1	€ 9,50



### PHILLIPS BIT FLEX IN SB DOOS - bits met 1/4" aansluiting.

Kortingscode 23



Art. Nr.	Type	Aandrijving	Verpakt	Afmeting	Prijs p.	VE	MBH	Prijs
<b>428021</b>	Bit Flex	PH 1	Doos	25 mm	25	10	1	€ 51,99
<b>428022</b>	Bit Flex	PH 2	Doos	25 mm	25	10	1	€ 51,99
<b>428023</b>	Bit Flex	PH 3	Doos	25 mm	15	10	1	€ 31,23



### PHILLIPS BIT FLEX TIN IN SB DOOS - bits met 1/4" aansluiting.

Kortingscode 23



Art. Nr.	Type	Aandrijving	Verpakt	Afmeting	Prijs p.	VE	MBH	Prijs
<b>4284219</b>	Bit Flex TIN	PH 1	Doos	25 mm	5	10	1	€ 12,36
<b>4284229</b>	Bit Flex TIN	PH 2	Doos	25 mm	5	10	1	€ 12,36
<b>4284239</b>	Bit Flex TIN	PH 3	Doos	25 mm	5	10	1	€ 12,36



### PHILLIPS BIT PRO TIN IN SB DOOS - bits met 1/4" aansluiting.

Kortingscode 23



Art. Nr.	Type	Aandrijving	Verpakt	Afmeting	Prijs p.	VE	MBH	Prijs
<b>427971</b>	Bit Flex DIAMANT	PH 1	Doos	25 mm	5	10	1	€ 20,18
<b>427972</b>	Bit Flex DIAMANT	PH 2	Doos	25 mm	5	10	1	€ 20,18
<b>427973</b>	Bit Flex DIAMANT	PH 3	Doos	25 mm	5	10	1	€ 20,18

## POZIDRIVE BIT PRO-TIN IN SB DOOS - bits met 1/4" aansluiting.

Kortingscode 23

Art. Nr.	Type	Aandrijving	Verpakt	Afmeting	Prijs per	VE	MBH	Prijs
427541	PRO TIN	PZ 1	Doos	50 mm	5	10	1	€ 27,96
427542	PRO TIN	PZ 2	Doos	50 mm	5	10	1	€ 27,96
427543	PRO TIN	PZ 3	Doos	50 mm	5	10	1	€ 27,96



## POZIDRIVE BIT FLEX-TIN IN SB DOOS- bits met 1/4" aansluiting.

Kortingscode 23

Art. Nr.	Type	Aandrijving	Verpakt	Afmeting	Prijs per	VE	MBH	Prijs
428045	Bit Flex	PZ 1	Doos	25 mm	25	10	1	€ 55,55
428046	Bit Flex	PZ 2	Doos	25 mm	25	10	1	€ 55,55
428047	Bit Flex	PZ 3	Doos	25 mm	15	10	1	€ 33,35



## POZIDRIVE BIT FLEX-TIN IN SB DOOS - bits met 1/4" aansluiting.

Kortingscode 23

Art. Nr.	Type	Aandrijving	Verpakt	Afmeting	Prijs per	VE	MBH	Prijs
4284459	Bit Flex TIN	PZ 1	Doos	25 mm	5	10	1	€ 12,34
4284469	Bit Flex TIN	PZ 2	Doos	25 mm	5	10	1	€ 12,34
4284479	Bit Flex TIN	PZ 3	Doos	25 mm	5	10	1	€ 12,34



## POZIDRIVE BIT FLEX-TIN IN SB DOOS - bits met 1/4" aansluiting.

Kortingscode 23

Art. Nr.	Type	Aandrijving	Verpakt	Afmeting	Prijs p.	VE	MBH	Prijs
428011	Bit Flex DIAMANT	PZ 1	Doos	25 mm	5	10	1	€ 19,89
428012	Bit Flex DIAMANT	PZ 2	Doos	25 mm	5	10	1	€ 19,89
428013	Bit Flex DIAMANT	PZ 3	Doos	25 mm	5	10	1	€ 19,89



**TORX BITTAMPER RESISTANT (met boring) - 1/4" aansluiting.**
**Kortingscode 23**

Art. Nr.	Type	Aandrijving	Verpakt	Afmeting	Prijs per	VE	MBH	Prijs
429460	PRO bit	T 5	Doos	25 mm	5	10	1	€ 5,62
429490	PRO bit	T 6	Doos	25 mm	5	10	1	€ 5,62
429495	PRO bit	T 7	Doos	25 mm	5	10	1	€ 5,62
429501	PRO bit	T 8	Doos	25 mm	5	10	1	€ 5,62
429502	PRO bit	T 9	Doos	25 mm	5	10	1	€ 5,62
4295032	PRO bit	T 10	Doos	25 mm	5	10	1	€ 4,06
4295042	PRO bit	T 15	Doos	25 mm	5	10	1	€ 4,06
4295052	PRO bit	T 20	Doos	25 mm	5	10	1	€ 4,06
4295062	PRO bit	T 25	Doos	25 mm	5	10	1	€ 4,06
4295072	PRO bit	T 27	Doos	25 mm	5	10	1	€ 4,06
4295082	PRO bit	T 30	Doos	25 mm	5	10	1	€ 4,06
4295092	PRO bit	T 40	Doos	25 mm	5	10	1	€ 5,60

**Kortingscode 23**

Art. Nr.	Type	Aandrijving	Verpakt	Afmeting	Prijs per	VE	MBH	Prijs
429603	PRO bit	T 10	Doos	50 mm	5	10	1	€ 5,04
429604	PRO bit	T 15	Doos	50 mm	5	10	1	€ 15,04
429605	PRO bit	T 20	Doos	50 mm	5	10	1	€ 15,04
429606	PRO bit	T 25	Doos	50 mm	5	10	1	€ 20,37
429607	PRO bit	T 27	Doos	50 mm	5	10	1	€ 25,29
429608	PRO bit	T 30	Doos	50 mm	5	10	1	€ 15,04
429609	PRO bit	T 40	Doos	50 mm	5	10	1	€ 15,04

**TORX BITTAMPER RESISTANT (met boring) - 1/4" aansluiting.**
**Kortingscode 23**

Art. Nr.	Type	Aandrijving	Verpakt	Afmeting	Prijs per	VE	MBH	Prijs
429480	Torx TR	T 10	Doos	25 mm	5	10	1	€ 9,97
429481	Torx TR	T 15	Doos	25 mm	5	10	1	€ 9,97
429482	Torx TR	T 20	Doos	25 mm	5	10	1	€ 9,97
429483	Torx TR	T 25	Doos	25 mm	5	10	1	€ 9,97
429484	Torx TR	T 27	Doos	25 mm	5	10	1	€ 9,97
429485	Torx TR	T 30	Doos	25 mm	5	10	1	€ 9,97
429486	Torx TR	T 40	Doos	25 mm	5	10	1	€ 9,97

**SLEUF BIT - 1/4" aansluiting.**
**Kortingscode 23**

Art. Nr.	Type	Verpakt	Afmeting	Prijs per	VE	MBH	Prijs
4264119	Sleuf 0.6 x 4.5	Doos	25 mm	5	10	1	€ 5,86
4264129	Sleuf 0.8 x 5.5	Doos	25 mm	5	10	1	€ 5,86
4264143	Sleuf 1.2 x 6.5	Doos	25 mm	5	10	1	€ 5,86

### BITHOUDER UNIVERSEEL - 1/4" aansluiting.

**Kortingscode 23**

Art. Nr.	Type	Verpakking	Afmeting	Prijs per	VE	MBH	Prijs
26703	Bithouder universeel	Kaart	60 mm	1	10	1	€ 5,01
4260062	Bithouder universeel	Doos	60 mm	1	10	1	€ 4,02



### BITHOUDER UNIVERSEEL MET VEERRING - 1/4" aansluiting.

**Kortingscode 23**

Art. Nr.	Type	Verpakking	Afmeting	Prijs per	VE	MBH	Prijs
26010	Bithouder universeel	Kaart	75 mm	1	10	1	€ 9,13
26014	150 mm	Box	150 mm	1	10	1	€ 19,90
26024	200 mm	Box	200 mm	1	10	1	€ 20,56



**Kortingscode 23**

Art. Nr.	Type	Verpakking	Afmeting	Prijs per	VE	MBH	Prijs
26704	Bithouder snelwisselaar	Kaart	60 mm	1	10	1	€ 9,74
4262945	Bithouder snelwisselaar	Doos	60 mm	1	10	1	€ 11,20

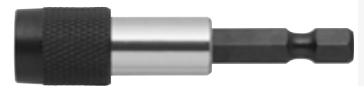

**Kortingscode 23**

Art. Nr.	Type	Verpakking	Afmeting	Prijs per	VE	MBH	Prijs
28319	Bithouder + dieptestop	Kaart	60 mm	1	10	1	€ 9,83



**Kortingscode 23**

Art. Nr.	Type	Verpakking	Afmeting	Prijs per	VE	MBH	Prijs
26031	Bithouder + kogelscharnier	Kaart	100 mm	1	10	1	€ 14,05



**Kortingscode 23**

Art. Nr.	Type	Verpakt	Afmeting	Prijs per	VE	MBH	Prijs
26002	Bithouder aansluiting 5,5 mm	Box	78 mm	1	50	1	€ 31,46
26003	Bithouder aansluiting 7,0 mm	Box	78 mm	1	50	1	€ 28,31
26009	Bithouder aansluiting SDS+	Box	78 mm	1	50	1	€ 28,45



## INBUS



### Inbussleutelset, gekleurde uitvoeringen

T9/T10/T15/T20/T25/T27/T30/T40

**Kortingscode 23**

Art. Nr.	Type	Maat	VE	MBH	Prijs
45034	Inbus 6-kant	1,5 / 2,0 / 2,5 / 3,0 / 4,0 / 5,0 / 6,0 / 8,0 / 10,0	5	1	€ 27,92
45036	Torx	T9-T10-T15-T20-T25-T27-T30-T40	5	1	€ 37,26



### Inbussleutelset

9-delige Inbussleutelset, lange uitvoering uit hoogwaardig chroom-vanadium staal, naar ISO 2936. In kunststof houder.

**Kortingscode 23**

Art. Nr.	Type	Maat	VE	MBH	Prijs
45030	Inbus 6-kant	1,5 / 2 / 2,5 / 3 / 4 / 5 / 6 / 8 / 10	5	1	€ 28,12



### Inbussleutelset

9-delige Inbussleutelset met kogelkop uit hoogwaardig chroom-vanadium staal. In kunststof houder.

**Kortingscode 23**

Art. Nr.	Type	Maat	VE	MBH	Prijs
45031	Kogelkop	1,5 / 2 / 2,5 / 3 / 4 / 5 / 6 / 8 / 10	5	1	€ 24,51



### Inbussleutelset

Inbussleutel 8-delige Torx-Inbussleutel set uit hoogwaardig chroom-vanadium staal. In kunststof houder.

**Kortingscode 23**

Art. Nr.	Type	Maat	VE	MBH	Prijs
45032	Torx	9 / 10 / 15 / 20 / 25 / 27 / 30 / 40	5	1	€ 39,12



### Inbussleutelset

7-delige Inbussleutel set uit hoogwaardig chroom-vanadium staal, naar ISO 2936. In kunststof houder.

**Kortingscode 23**

Art. Nr.	Type	Maat	VE	VE	MBH	Prijs
45020	Inbus	1,5 / 2 / 2,5 / 3 / 4 / 5 / 6	10	10	1	€ 7,26
45021	Inbus	1,5 / 2 / 2,5 / 3 / 4 / 5 / 6 / 8 / 10	10	10	1	€ 13,24



## Inbussleutel

Hoogwaardig chroom-vanadium staal, naar ISO 2936.

Kortingscode 23

Art. Nr.	Type	Maat	Afmeting	VE	MBH	Prijs
43001	Inbus	1.5	47 x 15 mm	100	1	€ 0,45
43002	Inbus	2	52 x 18 mm	100	1	€ 0,45
43003	Inbus	2.5	59 x 21 mm	100	1	€ 0,45
43004	Inbus	3	66 x 23 mm	100	1	€ 0,63
43006	Inbus	4	74 x 29 mm	100	1	€ 0,76
43007	Inbus	4.5	80 x 30,5 mm	100	1	€ 0,95
43008	Inbus	5	85 x 33 mm	100	1	€ 1,10
43010	Inbus	6	96 x 38 mm	100	1	€ 1,28
43012	Inbus	8	108 x 44 mm	50	1	€ 2,16
43014	Inbus	10	122 x 50 mm	25	1	€ 3,39
43015	Inbus	11	129 x 53 mm	25	1	€ 3,74
43016	Inbus	12	137 x 47 mm	25	1	€ 4,65
43017	Inbus	13	145 x 63 mm	20	1	€ 5,78
43018	Inbus	14	154 x 70 mm	20	1	€ 7,52
43019	Inbus	15	161 x 73 mm	20	1	€ 10,12
43020	Inbus	16	168 x 76 mm	10	1	€ 11,00
43021	Inbus	17	177 x 80 mm	10	1	€ 11,70
43022	Inbus	18	188 x 84 mm	10	1	€ 14,48
43023	Inbus	19	199 x 89 mm	10	1	€ 14,87
43024	Inbus	20	200 x 90 mm	5	1	€ 22,31
43025	Inbus	21	211 x 96 mm	5	1	€ 25,17
43026	Inbus	22	222 x 102 mm	5	1	€ 26,14



## Inbussleutel

Lange uitvoering hoogwaardig chroom-vanadium staal.

Kortingscode 23

Art. Nr.	Type	Maat	Afmeting	VE	MBH	Prijs
43114	Inbus	10	234 x 50 mm	25	1	€ 4,80
43115	Inbus	11	247 x 53 mm	10	1	€ 5,72
43116	Inbus	12	262 x 47 mm	10	1	€ 6,12
43117	Inbus	13	277 x 63 mm	10	1	€ 8,98
43118	Inbus	14	294 x 70 mm	10	1	€ 9,94
43119	Inbus	17	337 x 80 mm	5	1	€ 17,78
43120	Inbus	19	379 x 89 mm	5	1	€ 22,92



## Torx Inbussleutel

Kortingscode 23

Art. Nr.	Type	Maat	Afmeting	VE	MBH	Prijs
39459	Torx	T 10	51 x 17 mm	10	1	€ 4,09
39460	Torx	T 15	54 x 18 mm	10	1	€ 4,18
39461	Torx	T 20	57 x 19 mm	10	1	€ 4,18
39462	Torx	T 25	60 x 20 mm	10	1	€ 4,18
39463	Torx	T 27	64 x 22 mm	10	1	€ 4,71
39464	Torx	T 30	70 x 24 mm	10	1	€ 5,19



**Kogelkop Inbussleutel**
**Kortingscode 23**

Art. Nr.	Aandrijving	Maat	Afmeting	VE	MBH	Prijs
43715	Kogelkop	1.5	76 x 14 mm	10	1	€ 1,80
43702	Kogelkop	2	81 x 16 mm	10	1	€ 1,85
43725	Kogelkop	2.5	89 x 18 mm	10	1	€ 2,02
43703	Kogelkop	3	95 x 20 mm	10	1	€ 2,16
43704	Kogelkop	4	110 x 25 mm	10	1	€ 2,65
43705	Kogelkop	5	130 x 28 mm	10	1	€ 3,08
43706	Kogelkop	6	150 x 32 mm	10	1	€ 4,08
43708	Kogelkop	8	170 x 36 mm	10	1	€ 6,82
43710	Kogelkop	10	190 x 40 mm	10	1	€ 8,54
43712	Kogelkop	12	210 x 45 mm	10	1	€ 12,94

**T-Greep - Inbussleutel**
**kortingscode 23**

Art. Nr.	Aandrijving	Maat	Kling	VE	MBH	Prijs
81602	Inbus	2	100 mm	10	1	€ 5,62
81603	Inbus	3	150 mm	10	1	€ 5,81
81604	Inbus	4	150 mm	10	1	€ 6,00
81605	Inbus	5	200 mm	10	1	€ 6,41
81606	Inbus	6	200 mm	10	1	€ 7,03
81608	Inbus	8	200 mm	10	1	€ 10,11
81610	Inbus	10	200 mm	10	1	€ 11,44
81625	Inbus	2.5	100 mm	10	1	€ 5,81

**T-Greep Torx inbussleutel**
**Kortingscode 23**

Art. Nr.	Aandrijving	Maat	Kling	VE	MBH	Prijs
81709	Torx	T 9	100 mm	10	1	€ 11,51
81710	Torx	T 10	100 mm	10	1	€ 12,42
81715	Torx	T 15	100 mm	10	1	€ 12,77
81720	Torx	T 20	100 mm	10	1	€ 13,75
81725	Torx	T 25	110 mm	10	1	€ 14,74
81727	Torx	T 27	110 mm	10	1	€ 14,93
81730	Torx	T 30	130 mm	10	1	€ 15,46
81740	Torx	T 40	130 mm	10	1	€ 16,67
81750	Torx	T 50	130 mm	10	1	€ 23,05

**T-Greep Bithouder 1/4 aansluiting**
**Kortingscode 23**

Art. Nr.	Uitvoering	Kling	Greep maat	VE	MBH	Prijs
82620	Magneet	150 mm	95 mm	10	1	€ 12,77



## T-Greep dop sleutel

Zeskant dop met ergonomische greep en vinger bescherming.

Kortingscode 23

Art. Nr.	Aandrijving	Maat	Kling	VE	MBH	Prijs
81204	Zeskant	4	200 mm	10	1	€ 12,04
81245	Zeskant	4.5	200 mm	10	1	€ 12,04
81205	Zeskant	5	200 mm	10	1	€ 12,04
81255	Zeskant	5.5	200 mm	10	1	€ 12,42
81206	Zeskant	6	200 mm	10	1	€ 12,65
81207	Zeskant	7	200 mm	10	1	€ 15,84
81208	Zeskant	8	200 mm	10	1	€ 16,22
81209	Zeskant	9	200 mm	10	1	€ 16,67
81210	Zeskant	10	200 mm	10	1	€ 16,90
81211	Zeskant	11	200 mm	10	1	€ 18,99
81212	Zeskant	12	200 mm	10	1	€ 19,37
81213	Zeskant	13	200 mm	10	1	€ 20,51
81217	Zeskant	17	200 mm	10	1	€ 25,59



## T-Greep Inbussleutel

Met aansluiting op de lange en korte zijde.

Kortingscode 23

Art. Nr.	Aandrijving	Maat	Kling	VE	MBH	Prijs
81102	Inbus	2	100 mm	10	1	€ 9,92
81103	Inbus	3	150 mm	10	1	€ 10,63
81104	Inbus	4	150 mm	10	1	€ 11,44
81105	Inbus	5	200 mm	10	1	€ 12,49
81106	Inbus	6	200 mm	10	1	€ 13,82
81108	Inbus	8	200 mm	10	1	€ 18,76
81110	Inbus	10	200 mm	10	1	€ 22,67
81125	Inbus	2.5	100 mm	10	1	€ 10,18



## T-Greep Torx inbussleutel

Met aansluiting op de lange en korte zijde.

Kortingscode 23

Art. Nr.	Aandrijving	Maat	Kling	VE	MBH	Prijs
81409	Torx	T 9	100 mm	10	1	€ 16,22
81410	Torx	T 10	100 mm	10	1	€ 17,32
81415	Torx	T 15	100 mm	10	1	€ 17,81
81420	Torx	T 20	100 mm	10	1	€ 19,25
81425	Torx	T 25	110 mm	10	1	€ 20,51
81427	Torx	T 27	110 mm	10	1	€ 20,77
81430	Torx	T 30	130 mm	10	1	€ 21,53
81440	Torx	T 40	130 mm	10	1	€ 23,28
81450	Torx	T 50	130 mm	10	1	€ 32,24



## T-Greep Inbussleutel set

8-delige Inbussleutelset in handige standaard.

Kortingscode 23

Art. Nr.	Inbussleutel	VE	MBH	Prijs
22322	2 / 2,5 / 3 / 4 / 5 / 6 / 8 / 10	1	1	€ 127,62





## SPANNINGS TESTER

### Spannings tester 150-250volt

Kortingscode 23

Art. Nr.	Type	Aandrijving	Maat	Kling	VE	MBH	Prijs
24090	MAXX Spanningstester		3,0	65 mm	10	1	€ 7,90



### Spannings tester 120-250volt

Kortingscode 23

Art. Nr.	Type	Aandrijving	Maat	Kling	VE	MBH	Prijs
24083	Spanningstester met clip		3,0	65 mm	10	1	€ 2,44



### Spannings tester 120-250volt

Kortingscode 23

Art. Nr.	Type	Aandrijving	Maat	Kling	VE	MBH	Prijs
24072	Spanningstester		3,5	100 mm	10	1	€ 3,62



### Spannings tester 120-250volt

Kortingscode 23

Art. Nr.	Type	Aandrijving	Maat	Kling	VE	MBH	Prijs
24856	Spanningstester		3,0	60 mm	10	1	€ 3,78



### Spannings tester 120-250volt

Kortingscode 23

Art. Nr.	Type	Aandrijving	Maat	Kling	VE	MBH	Prijs
24857	Spanningstester		3,5	100 mm	10	1	€ 4,50



## PRO VDE SLIM

PRO VDE SLIM schroevendraaier. Door de speciale punt heeft men bij deze VDE schroevendraaier geen probleem om in diepere contacten te komen.



### PRO VDE SLIM Sleuf schroevendraaier

Kortingscode 23

Art. Nr.	Aandrijving	Maat	Kling	VE	MBH	Prijs
76012	Sleuf	0.5x3.0	100 mm	10	1	€ 8,09
76014	Sleuf	0.8x4.0	100 mm	10	1	€ 8,97
76015	Sleuf	1.0x5.5	125 mm	10	1	€ 11,13
76016	Sleuf	1.2x6.5	150 mm	10	1	€ 13,75

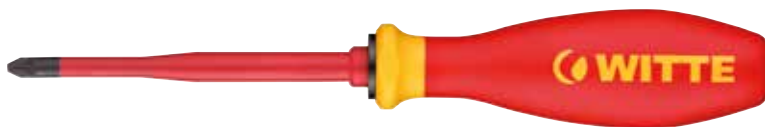

### PRO VDE SLIM Phillips schroevendraaier

Kortingscode 23

Art. Nr.	Aandrijving	Maat	Kling	VE	MBH	Prijs
76022	Phillips	PH 1	80 mm	10	1	€ 9,80
76023	Phillips	PH 2	100 mm	10	1	€ 12,30
76025	Phillips	PH1/MODUL	80 mm	10	1	€ 10,82
76026	Phillips	PH2/MODUL	100 mm	10	1	€ 13,67



Kortingscode 23

Art. Nr.	Aandrijving	Maat	Kling	VE	MBH	Prijs
76032	Pozidrive	PZ 1	80 mm	10	1	€ 11,44
76033	Pozidrive	PZ 2	100 mm	10	1	€ 14,17
76035	Pozidrive	PZ1/MODUL	80 mm	10	1	€ 12,72
76036	Pozidrive	PZ2/MODUL	100 mm	10	1	€ 14,74



### PRO VDE SLIM Schroevendraaier set 5-delig

Kortingscode 23

Art. Nr.	Inhoud	VE	MBH	Prijs
670080	PH1 + PH2 + Sleuf 0,5x3,0 + 0,8x4,0 + 1,0x5,5	1	1	€ 53,10
670081	PZ1 + PZ2 + Sleuf 0,5x3,0 + 0,8x4,0 + 1,0x5,5	1	1	€ 58,37

### PRO VDE SLIM Schroevendraaier set 6-delig

Kortingscode 23

Art. Nr.	inhoud	VE	MBH	Prijs
670082	PH1 + PH2 + Sleuf 0,5x3,0 + 0,8x4,0 + 1,0x5,5 + 1,2x6,5	1	1	€ 67,60
670083	PZ1 + PZ2 + Sleuf 0,5x3,0 + 0,8x4,0 + 1,0x5,5 + 1,2x6,5	1	1	€ 73,04





## MAXX

MAXX schroevendraaier met Ergo-greep naar DIN 5264 en ISO 2380.  
 De Schroevendraaier met 4 greepmaten voor meer kracht en ergonomisch werken.

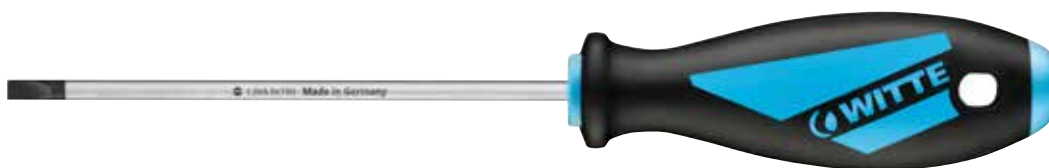

### Sleuf schroevendraaier met Ergo-greep naar ISO 8764

Kortingscode 23

Art. Nr.	Type	Aandrijving	Maat	Kling	VE	MBH	Prijs
53021	MAXX	Sleuf elektricien	0,5 x 3,0 mm	75 mm	10	1	€ 5,05
53022	MAXX	Sleuf elektricien	0,6 x 3,5 mm	100 mm	10	1	€ 6,12
53023	MAXX	Sleuf elektricien	0,8 x 4,0 mm	300 mm	10	1	€ 10,59
53024	MAXX	Sleuf elektricien	0,6 x 4,0 mm	125 mm	10	1	€ 6,50
53025	MAXX	Sleuf elektricien	1,0 x 5,5 mm	150 mm	10	1	€ 7,98
53026	MAXX	Sleuf elektricien	1,0 x 5,5 mm	200 mm	10	1	€ 9,83
53027	MAXX	Sleuf elektricien	1,0 x 5,5 mm	300 mm	10	1	€ 13,29



### Sleuf schroevendraaier met Ergo-greep naar ISO 8764

Kortingscode 23

Art. Nr.	Type	Aandrijving	Maat	Kling	VE	MBH	Prijs
53101	MAXX	Sleuf	0,6 x 3,5 mm	75 mm	10	1	€ 5,13
53104	MAXX	Sleuf	0,8x4,0 mm	100 mm	10	1	€ 6,03
53105	MAXX	Sleuf	1,0x5,5 mm	100 mm	10	1	€ 9,04
53106	MAXX	Sleuf	1,0x5,5 mm	125 mm	10	1	€ 9,23
53107	MAXX	Sleuf	1,2x6,5 mm	125 mm	10	1	€ 9,87
53108	MAXX	Sleuf	1,2x6,5 mm	150 mm	10	1	€ 10,40
53109	MAXX	Sleuf	1,2x8,0 mm	150 mm	10	1	€ 13,56
53110	MAXX	Sleuf	1,6x8,0 mm	175 mm	10	1	€ 13,67
53111	MAXX	Sleuf	1,6x10 mm	200 mm	10	1	€ 17,70



### Sleuf schroevendraaier met Ergo-greep naar ISO 8764

Kortingscode 23

Art. Nr.	Type	Aandrijving	Maat	Kling	VE	MBH	Prijs
53011	MAXX	Sleuf zeskant	1,0 x 5,5 mm	100 mm	10	1	€ 9,83
53012	MAXX	Sleuf zeskant	1,2 x 6,5 mm	125 mm	10	1	€ 13,15
53013	MAXX	Sleuf zeskant	1,2 x 8,0 mm	150 mm	10	1	€ 17,35
53014	MAXX	Sleuf zeskant	1,6 x 10,0 mm	175 mm	10	1	€ 19,06



### Phillips schroevendraaier met Ergo-greep naar ISO 8764



Kortingscode 23

Art. Nr.	Type	Aandrijving	Maat	Kling	VE	MBH	Prijs
53031	MAXX	Phillips	PH 0	60 mm	10	1	€ 5,32
53032	MAXX	Phillips	PH 1	80 mm	10	1	€ 6,60
53034	MAXX	Phillips	PH 1	300 mm	10	1	€ 12,46
53035	MAXX	Phillips	PH 2	100 mm	10	1	€ 8,88
53037	MAXX	Phillips	PH 2	300 mm	10	1	€ 15,91
53038	MAXX	Phillips	PH 3	150 mm	10	1	€ 14,09
53039	MAXX	Phillips	PH 4	200 mm	10	1	€ 24,95



### Pozidriv schroevendraaier met Ergo-greep naar ISO 8764



Kortingscode 23

Art. Nr.	Type	Aandrijving	Maat	Kling	VE	MBH	Prijs
53041	MAXX	Pozidriv	PZ 0	60 mm	10	1	€ 7,14
53042	MAXX	Pozidriv	PZ 1	80 mm	10	1	€ 9,35
53044	MAXX	Pozidriv	PZ 1	300 mm	10	1	€ 16,52
53045	MAXX	Pozidriv	PZ 2	100 mm	10	1	€ 11,25
53047	MAXX	Pozidriv	PZ 2	300 mm	10	1	€ 18,19
53048	MAXX	Pozidriv	PZ 3	150 mm	10	1	€ 16,26
53049	MAXX	Pozidriv	PZ 4	200 mm	10	1	€ 27,01



### Pozidriv schroevendraaier met Ergo-greep naar ISO 8764



Kortingscode 23

Art. Nr.	Type	Aandrijving	Maat	Kling	VE	MBH	Prijs
53601	MAXX	Pozidriv zeskant	PZ 1	80 mm	10	1	€ 12,39
53602	MAXX	Pozidriv zeskant	PZ 2	100 mm	10	1	€ 14,05
53603	MAXX	Pozidriv zeskant	PZ 3	150 mm	10	1	€ 18,65



### Torx schroevendraaier met Ergo-greep

Kortingscode 23

Art. Nr.	Type	Aandrijving	Maat	Kling	VE	MBH	Prijs
53201	MAXX	Torx	T 5	60 mm	10	1	€ 7,52
53202	MAXX	Torx	T 6	60 mm	10	1	€ 7,52
53203	MAXX	Torx	T 7	60 mm	10	1	€ 7,52
53204	MAXX	Torx	T 8	60 mm	10	1	€ 7,52
53205	MAXX	Torx	T 9	60 mm	10	1	€ 7,52
53206	MAXX	Torx	T 10	80 mm	10	1	€ 7,83
53207	MAXX	Torx	T 15	80 mm	10	1	€ 7,83
53208	MAXX	Torx	T 20	100 mm	10	1	€ 7,98
53209	MAXX	Torx	T 25	100 mm	10	1	€ 9,00
53210	MAXX	Torx	T 27	115 mm	10	1	€ 9,16
53211	MAXX	Torx	T 30	115 mm	10	1	€ 9,64
53212	MAXX	Torx	T 40	115 mm	10	1	€ 10,78
53213	MAXX	Torx	T 45	130 mm	10	1	€ 12,46



### Torx schroevendraaier Tamper Resistant

Kortingscode 23

Art. Nr.	Type	Aandrijving	Maat	Kling	VE	MBH	Prijs
53303	MAXX	Torx TR	T 7	60 mm	10	1	€ 9,73
53304	MAXX	Torx TR	T 8	60 mm	10	1	€ 9,73
53305	MAXX	Torx TR	T 9	60 mm	10	1	€ 9,73
53306	MAXX	Torx TR	T 10	80 mm	10	1	€ 10,37
53307	MAXX	Torx TR	T 15	80 mm	10	1	€ 10,37
53308	MAXX	Torx TR	T 20	100 mm	10	1	€ 10,49
53309	MAXX	Torx TR	T 25	100 mm	10	1	€ 11,66
53310	MAXX	Torx TR	T 27	115 mm	10	1	€ 11,82
53311	MAXX	Torx TR	T 30	115 mm	10	1	€ 12,61
53312	MAXX	Torx TR	T 40	115 mm	10	1	€ 13,41
53313	MAXX	Torx TR	T 45	130 mm	10	1	€ 14,58



### Kogelkop schroevendraaier voor binnen zeskant schroeven.

Kortingscode 23

Art. Nr.	Type	Aandrijving	Maat	Kling	VE	MBH	Prijs
53051	MAXX	Kogelkop	3	100 mm	10	1	€ 7,10
53052	MAXX	Kogelkop	4	100 mm	10	1	€ 7,60
53053	MAXX	Kogelkop	5	100 mm	10	1	€ 8,43
53054	MAXX	Kogelkop	6	125 mm	10	1	€ 9,73
53055	MAXX	Kogelkop	8	150 mm	10	1	€ 13,15



### Robertson ( Vierkant ) schroevendraaier voor binnen vierkant schroeven.

Kortingscode 23

Art. Nr.	Type	Aandrijving	Maat	Kling	VE	MBH	Prijs
53061	MAXX	Robertson	1	100 mm	10	1	€ 5,99
53062	MAXX	Robertson	2	125 mm	10	1	€ 7,67
53063	MAXX	Robertson	3	150 mm	10	1	€ 10,29



### Tri-Wing schroevendraaier

Kortingscode 23

Art. Nr.	Type	Aandrijving	Maat	Kling	VE	MBH	Prijs
53071	MAXX	TW 2	80 mm	107 x 32 mm	10	1	€ 19,06
53072	MAXX	TW 3	100 mm	107 x 32 mm	10	1	€ 19,06
53073	MAXX	TW 4	100 mm	107 x 32 mm	10	1	€ 19,06
53074	MAXX	TW 5	100 mm	107 x 32 mm	10	1	€ 19,06



### Priem rond

Kortingscode 23

Art. Nr.	Type	Aandrijving	Maat	Kling	VE	MBH	Prijs
53622	MAXX	Priem rond	6 mm	100 mm	10	1	€ 6,72



### Priem vierkant

Kortingscode 23

Art. Nr.	Type	Aandrijving	Maat	Kling	VE	MBH	Prijs
53832	MAXX	Priem vierkant	6 mm	100 mm	10	1	€ 7,22





### Dop schroevendraaier

**Kortingscode 23**

Art. Nr.	Type	Aandrijving	Maat	Kling	VE	MBH	Prijs
53404	MAXX	Zeskant	5	125 mm	10	10	€ 11,16
53405	MAXX	Zeskant	5.5	125 mm	10	1	€ 11,16
53406	MAXX	Zeskant	6	125 mm	10	1	€ 11,51
53407	MAXX	Zeskant	7	125 mm	10	1	€ 12,30
53408	MAXX	Zeskant	8	125 mm	10	1	€ 12,53
53409	MAXX	Zeskant	9	125 mm	10	1	€ 12,91
53410	MAXX	Zeskant	10	125 mm	10	1	€ 13,67
53411	MAXX	Zeskant	11	125 mm	10	1	€ 15,15
53412	MAXX	Zeskant	12	125 mm	10	1	€ 15,95
53413	MAXX	Zeskant	13	125 mm	10	1	€ 16,36
53414	MAXX	Zeskant	14	125 mm	10	1	€ 19,14
53415	MAXX	Zeskant	17	125 mm	10	1	€ 20,70



### Bithouder schroevendraaier met magneet en 1/4" aansluiting

**Kortingscode 23**

Art. Nr.	Type	Aandrijving	Maat	Kling	VE	MBH	Prijs
53091	MAXX	Magneet	150 mm	117 x 37 mm	10	1	€ 10,87



### Dop schroevendraaier met flexibele kling.

**Kortingscode 23**

Art. Nr.	Type	Aandrijving	Maat	Kling	VE	MBH	Prijs
53081	MAXX	Zeskant	5	200 mm	10	1	€ 23,32
53082	MAXX	Zeskant	5.5	200 mm	10	1	€ 23,32
53083	MAXX	Zeskant	6	200 mm	10	1	€ 23,32
53084	MAXX	Zeskant	7	200 mm	10	1	€ 23,62
53085	MAXX	Zeskant	8	200 mm	10	1	€ 24,38
53086	MAXX	Zeskant	1/4"	200 mm	10	1	€ 24,69



## Chubby schroevendraaier

Kortingscode 23

Art. Nr.	Maat	Kling diameter	Greep maat	VE	MBH	Prijs
86991	25 mm	4,5 mm	55 x 29 mm	10	1	€ 6,12
86992	25 mm	6,0 mm	55 x 29 mm	10	1	€ 6,65
94261	PH 1	25 mm	4,5 mm	10	1	€ 6,41
94262	PH 2	25 mm	6,0 mm	10	1	€ 6,88
95351	PZ 1	25 mm	4,5 mm	10	1	€ 7,86
95352	PZ 2	25 mm	6,0 mm	10	1	€ 7,93



## Priemen en haken

Kortingscode 23

Art. Nr.	Type	Vorm	VE	MBH	Prijs
691008	MAXX	Assortiment priemen en haken 4 delig	10	1	€ 29,24



## Schroevendraaier set MAXX

Kortingscode 23

Art. Nr.	Type	inhoud	VE	MBH	Prijs
653865	5 delig	PH1+PH2, Sleuf 0,8 x 4,0 + 1,0 x 5,5 + 1.2 x 6.5	1	1	€ 42,69
653866	5 delig	PZ1+PZ2, Sleuf 0,8 x 4,0 + 1,0 x 5,5 + 1.2 x 6.5	1	1	€ 47,81
653726	6 delig	TORX met gat TR10+TR15+TR20+TR25+TR30+TR40	1	1	€ 71,59
653754	6 delig	PH1 + PH2 + PZ1+PZ2, Sleuf 1,0x5,5 + 1,2x6,5	1	1	€ 58,04
653832	6 delig	PH1+PH2, SL 0,5x3,0 + 0,8x4,0 + 1,0x5,5 + 1,2x6,5	1	1	€ 42,58
653833	6 delig	PZ1+PZ2, SL 0,5x3,0 + 0,8x4,0 + 1,0x5,5 + 1,2x6,5	1	1	€ 44,48
653863	6 delig	PZ1+PZ2, SL 0,8x4,0 + 1,0x5,5 + 1,2x6,5 + 1.2X8.0	1	1	€ 61,41
653980	6 delig	TORX T10+T15+T20+T25+T30+T40	1	1	€ 51,70



## MAXX VDE

MAXX schroevendraaier met Ergo-greep naar DIN 5264 en ISO 2380. De schroevendraaier met 4 greepmaten voor meer kracht en ergonomisch werken



Elektricien schroevendraaier, met VDE-geïsoleerde Ergo-greep

Kortingscode 23

Art. Nr.	Type	Aandrijving	Maat	Kling	VE	MBH	Prijs
53701	MAXX VDE	Sleuf	0,4 x 2,5 mm	75 mm	10	1	€ 6,31
53702	MAXX VDE	Sleuf	0,5 x 3,0 mm	100 mm	10	1	€ 6,34
53703	MAXX VDE	Sleuf	0,6 x 3,5 mm	100 mm	10	1	€ 6,65
53704	MAXX VDE	Sleuf	0,8 x 4,0 mm	100 mm	10	1	€ 7,14
53705	MAXX VDE	Sleuf	1,0 x 5,5 mm	125 mm	10	1	€ 8,88
53706	MAXX VDE	Sleuf	1,2 x 6,5 mm	150 mm	10	1	€ 11,25
53707	MAXX VDE	Sleuf	1,2 x 8,0 mm	175 mm	10	1	€ 14,85
53708	MAXX VDE	Sleuf	1,6 x 10,0 mm	200 mm	10	1	€ 19,87



Phillips schroevendraaier, met VDE-geïsoleerde Ergo-greep

Kortingscode 23

Art. Nr.	Type	Aandrijving	Maat	Kling	VE	MBH	Prijs
53710	MAXX VDE	Phillips	PH 0	60 mm	10	1	€ 6,53
53711	MAXX VDE	Phillips	PH 1	80 mm	10	1	€ 7,71
53712	MAXX VDE	Phillips	PH 2	100 mm	10	1	€ 9,80
53713	MAXX VDE	Phillips	PH 3	150 mm	10	1	€ 15,00
53714	MAXX VDE	Phillips	PH 4	200 mm	10	1	€ 21,38



Pozidriv schroevendraaier met VDE-geïsoleerde Ergo-greep

Kortingscode 23

Art. Nr.	Type	Aandrijving	Maat	Kling	VE	MBH	Prijs
53720	MAXX VDE	Pozidriv	PZ 0	60 mm	10	1	€ 7,90
53721	MAXX VDE	Pozidriv	PZ 1	80 mm	10	1	€ 9,61
53722	MAXX VDE	Pozidriv	PZ 2	100 mm	10	1	€ 11,73
53723	MAXX VDE	Pozidriv	PZ 3	150 mm	10	1	€ 16,67
53724	MAXX VDE	Pozidriv	PZ 4	200 mm	10	1	€ 27,80



### Phillips+Poqidriv/MODUL schroevendraaier



Kortingscode 23

Art. Nr.	Type	Aandrijving	Maat	Kling	VE	MBH	Prijs
53741	MAXX VDE	Phillips MODUL	PH 1	80 mm	10	1	€ 8,50
53742	MAXX VDE	Phillips MODUL	PH 2	100 mm	10	1	€ 10,82
53761	MAXX VDE	Pozidriv MODUL	PZ 1	80 mm	10	1	€ 10,68
53762	MAXX VDE	Pozidriv MODUL	PZ 2	100 mm	10	1	€ 12,96



### Torx schroevendraaier met VDE-geïsoleerde Ergo-greep



Kortingscode 23

Art. Nr.	Type	Aandrijving	Maat	Kling	VE	MBH	Prijs
53731	MAXX VDE	Torx	T 10	60 mm	10	1	€ 9,83
53732	MAXX VDE	Torx	T 15	75 mm	10	1	€ 9,83
53733	MAXX VDE	Torx	T 20	100 mm	10	1	€ 10,59
53734	MAXX VDE	Torx	T 25	100 mm	10	1	€ 11,82
53735	MAXX VDE	Torx	T 30	100 mm	10	1	€ 13,15
53736	MAXX VDE	Torx	T 40	150 mm	10	1	€ 13,75
53737	MAXX VDE	Torx	T 45	150 mm	10	1	€ 16,90



### Dop schroevendraaier met VDE-geïsoleerde Ergo-greep



Kortingscode 23

Art. Nr.	Type	Aandrijving	Maat	Kling	VE	MBH	Prijs
53750	MAXX VDE	Zeskant	6	125 mm	10	1	€ 18,65
53751	MAXX VDE	Zeskant	7	125 mm	10	1	€ 21,88
53752	MAXX VDE	Zeskant	8	125 mm	10	1	€ 21,88
53753	MAXX VDE	Zeskant	9	125 mm	10	1	€ 22,45
53754	MAXX VDE	Zeskant	10	125 mm	10	1	€ 23,81
53755	MAXX VDE	Zeskant	11	125 mm	10	1	€ 28,75
53756	MAXX VDE	Zeskant	12	125 mm	10	1	€ 30,81
53757	MAXX VDE	Zeskant	13	125 mm	10	1	€ 32,43

### Schroevendraaier set MAXX VDE

Kortingscode 23

Art. Nr.	Type	inhoud	VE	MBH	Prijs
653741	5 delig	PH1+PH2, Sleuf 0,4 x 2,5 + 0,8 x 4,0 + 1,0 x 5,5	1	1	€ 42,80
653744	5 delig	PZ1+PZ2, Sleuf 0,4 x 2,5 + 0,8 x 4,0 + 1,0 x 5,5	1	1	€ 46,72
653742	6 delig	PH1+PH2, Sleuf 0,4x2,5 + 0,8x4,0 + 1,0x5,5 + 1,2x6,5	1	1	€ 53,86
653749	6 delig	PZ1+PZ2, Sleuf 0,4x2,5 + 0,8x4,0 + 1,0x5,5 + 1,2x6,5	1	1	€ 57,73
653747	7 delig	PH1+PH2, SL 0,4x2,5 / 0,8x4,0 / 1,0x5,5 / 1,2x6,5	1	1	€ 56,02
653755	7 delig	PZ1+PZ2, SL 0,4x2,5 / 0,8x4,0 / 1,0x5,5 / 1,2 x 6,5	1	1	€ 59,93



## PRO

PRO schroevendraaier met Ergo-greep naar DIN 5264 en ISO 2380.  
 De schroevendraaier met 3 greepmaten voor snellerdraaien.



### Elektricien schroevendraaier

Kortingscode 23

Art. Nr.	Type	Aandrijving	Maat	Kling	VE	MBH	Prijs
86791	PRO	Sleuf	0,5 x 3,0 mm	75 mm	10	1	€ 4,79
86792	PRO	Sleuf	0,6 x 3,5 mm	100 mm	10	1	€ 5,81
86793	PRO	Sleuf	0,8 x 4,0 mm	125 mm	10	1	€ 6,12
86794	PRO	Sleuf	0,6 x 4,0 mm	300 mm	10	1	€ 9,92
86795	PRO	Sleuf	1,0 x 5,5 mm	150 mm	10	1	€ 7,52
86796	PRO	Sleuf	1,0 x 5,5 mm	200 mm	10	1	€ 9,19
86797	PRO	Sleuf	1,0 x 5,5 mm	300 mm	10	1	€ 12,42

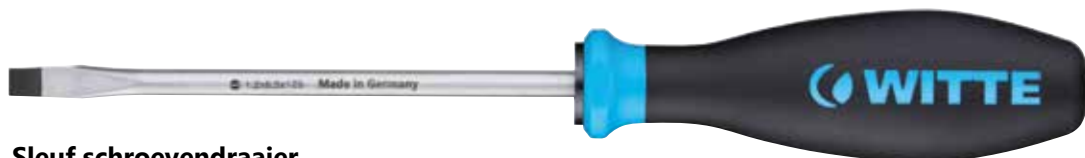

### Sleuf schroevendraaier

Kortingscode 23

Art. Nr.	Type	Aandrijving	Maat	Kling	VE	MBH	Prijs
87201	PRO	Sleuf	0,6 x 3,5 mm	75 mm	10	1	€ 4,79
87202	PRO	Sleuf	0,6 x 3,5 mm	100 mm	10	1	€ 5,13
87203	PRO	Sleuf	0,8 x 4,0 mm	75 mm	10	1	€ 5,05
87204	PRO	Sleuf	0,8 x 4,0 mm	100 mm	10	1	€ 5,46
87205	PRO	Sleuf	1,0 x 5,5 mm	100 mm	10	1	€ 8,50
87206	PRO	Sleuf	1,0 x 5,5 mm	125 mm	10	1	€ 8,74
87207	PRO	Sleuf	1,2 x 6,5 mm	125 mm	10	1	€ 9,23
87208	PRO	Sleuf	1,2 x 6,5 mm	150 mm	10	1	€ 9,80
87209	PRO	Sleuf	1,2 x 8,0 mm	150 mm	10	1	€ 12,77
87210	PRO	Sleuf	1,6 x 8,0 mm	175 mm	10	1	€ 12,84
87211	PRO	Sleuf	1,6 x 10,0 mm	200 mm	10	1	€ 16,67



### Phillips schroevendraaier met Ergo-greep naar ISO 8764

Kortingscode 23

Art. Nr.	Type	Aandrijving	Maat	Kling	VE	MBH	Prijs
94801	PRO	Phillips	PH 0	60 mm	10	1	€ 5,05
94802	PRO	Phillips	PH 1	80 mm	10	1	€ 6,27
94803	PRO	Phillips	PH 1	300 mm	10	1	€ 11,63
94804	PRO	Phillips	PH 2	100 mm	10	1	€ 8,40
94805	PRO	Phillips	PH 2	300 mm	10	1	€ 14,85
94806	PRO	Phillips	PH 3	150 mm	10	1	€ 13,29
94807	PRO	Phillips	PH 4	200 mm	10	1	€ 23,28



### Pozidriv schroevendraaier

Kortingscode 23



Art. Nr.	Type	Aandrijving	Maat	Kling	VE	MBH	Prijs
99601	PRO	Pozidriv	PZ 0	60 mm	10	1	€ 6,76
99602	PRO	Pozidriv	PZ 1	80 mm	10	1	€ 8,81
99603	PRO	Pozidriv	PZ 1	300 mm	10	1	€ 15,46
99604	PRO	Pozidriv	PZ 2	100 mm	10	1	€ 10,52
99605	PRO	Pozidriv	PZ 2	300 mm	10	1	€ 17,09
99606	PRO	Pozidriv	PZ 3	150 mm	10	1	€ 15,34
99607	PRO	Pozidriv	PZ 4	200 mm	10	1	€ 24,48



### Dop schroevendraaier

Kortingscode 23



Art. Nr.	Type	Aandrijving	Maat	Kling	VE	MBH	Prijs
98702	PRO	Zeskant	4.0	125 mm	10	1	€ 10,44
98704	PRO	Zeskant	5.0	125 mm	10	1	€ 10,44
98705	PRO	Zeskant	5.5	125 mm	10	1	€ 10,44
98706	PRO	Zeskant	6	125 mm	10	1	€ 10,90
98707	PRO	Zeskant	7	125 mm	10	1	€ 11,51
98708	PRO	Zeskant	8	125 mm	10	1	€ 11,77
98709	PRO	Zeskant	9	125 mm	10	1	€ 12,20
98710	PRO	Zeskant	10	125 mm	10	1	€ 12,84
98711	PRO	Zeskant	11	125 mm	10	1	€ 14,20
98712	PRO	Zeskant	12	125 mm	10	1	€ 14,93
98713	PRO	Zeskant	13	125 mm	10	1	€ 15,84



### Bithouder schroevendraaier met magneet, 1/4'' aansluiting.

Kortingscode 23



Art. Nr.	Type	Aandrijving	Maat	Kling	VE	MBH	Prijs
26375	PRO	Magneet	1/4''	150 mm	10	1	€ 10,18



### Dop-schroevendraaier met flexibele kling.

Kortingscode 23



Art. Nr.	Aandrijving	Maat	Kling	VE	MBH	Prijs
98807	Zeskant	1/4''	200 mm	10	1	€ 23,21





### Torx schroevendraaier

Kortingscode 23

Art. Nr.	Type	Aandrijving	Maat	Kling	VE	MBH	Prijs
98901	PRO	Torx	T 5	60 mm	10	1	€ 7,03
98902	PRO	Torx	T 6	60 mm	10	1	€ 7,03
98903	PRO	Torx	T 7	60 mm	10	1	€ 7,03
98904	PRO	Torx	T 8	60 mm	10	1	€ 7,03
98905	PRO	Torx	T 9	60 mm	10	1	€ 7,03
98906	PRO	Torx	T 10	80 mm	10	1	€ 7,36
98907	PRO	Torx	T 15	80 mm	10	1	€ 7,36
98908	PRO	Torx	T 20	100 mm	10	1	€ 7,52
98909	PRO	Torx	T 25	100 mm	10	1	€ 8,50
98910	PRO	Torx	T 27	115 mm	10	1	€ 8,59
98911	PRO	Torx	T 30	115 mm	10	1	€ 9,31
98912	PRO	Torx	T 40	115 mm	10	1	€ 10,11
98913	PRO	Torx	T 45	130 mm	10	1	€ 11,63



### Torx schroevendraaier Tamper Resistant

Kortingscode 23

Art. Nr.	Type	Aandrijving	Maat	Kling	VE	MBH	Prijs
99303	PRO	Torx TR	T 7	60 mm	10	1	€ 8,77
99304	PRO	Torx TR	T 8	60 mm	10	1	€ 8,77
99305	PRO	Torx TR	T 9	60 mm	10	1	€ 8,77
99306	PRO	Torx TR	T 10	80 mm	10	1	€ 9,41
99307	PRO	Torx TR	T 15	80 mm	10	1	€ 9,42
99308	PRO	Torx TR	T 20	100 mm	10	1	€ 9,48
99309	PRO	Torx TR	T 25	100 mm	10	1	€ 10,54
99310	PRO	Torx TR	T 27	115 mm	10	1	€ 10,70
99311	PRO	Torx TR	T 30	115 mm	10	1	€ 11,42
99312	PRO	Torx TR	T 40	115 mm	10	1	€ 12,10
99313	PRO	Torx TR	T 45	130 mm	10	1	€ 13,66



### Robertson ( Vierkant ) schroevendraaier voor binnen vierkant schroeven.

Kortingscode 23

Art. Nr.	Type	Aandrijving	Maat	Kling	VE	MBH	Prijs
93001	PRO	Robertson	1	100 mm	10	1	€ 5,61
93002	PRO	Robertson	2	125 mm	10	1	€ 7,14
93003	PRO	Robertson	3	150 mm	10	1	€ 9,60



### Priem

Kortingscode 23

Art. Nr.	Type	Aandrijving	Maat	Kling	VE	MBH	Prijs
92551	PRO	Priem vierkant	6	100 mm	10	1	€ 6,79



### Priem

Kortingscode 23

Art. Nr.	Type	Aandrijving	Maat	Kling	VE	MBH	Prijs
92501	Priem	Rond	3	50mm	10	10	€ 4,44



### Chubby schroevendraaier

Kortingscode 23

Art. Nr.	Type	Aandrijving	Maat	Kling	VE	MBH	Prijs
87231	PRO	25 mm	4,5 mm	55 x 25 mm	10	10	€ 6,12
94352	PRO	PH 2	25 mm	6,0 mm	10	10	€ 6,88



### Schroevendraaier set PRO

Kortingscode 23

Art. Nr.	Type	inhoud	VE	MBH	Prijs
670032	6 delig	PZ1 ,PZ2 ,sleuf 0,5x3,0 +0,8x4,0 +1,0x5,5 +1,2x6,5	1	1	€ 49,51
670033	6 delig	PH1+PH2 ,sleuf 0,8x4,0 +1,0x5,5 +1,2x6,5 +1,2x8,0	1	1	€ 52,94
670034	6 delig	PZ1+PZ2 ,sleuf 0,8x4,0 +1,0x5,5 +1,2x6,5 +1,2x8,0	1	1	€ 51,23
670037	6 delig	TORX - T10 + T15 + T20 + T25 + T30 + T40	1	1	€ 52,94
670038	6 delig	TORX TEMP - T10 + T15 + T20 + T25 + T30 + T40	1	1	€ 64,96
670039	5 delig	PH1+PH 2 en sleuf 0,8 x 4,0 +1,0 x 5,5 +1,2 x 6,5	1	1	€ 40,18
670040	5 delig	PZ1+PZ2 en sleuf 0,8 x 4,0 +1,0 x 5,5 +1,2 x 6,5	1	1	€ 45,01



**PRO VDE**



**Elektriciën schroevendraaier, met VDE-geïsoleerde Ergo-greep**

**Kortingscode 23**

Art. Nr.	Type	Maat	Kling	VE	MBH	Prijs
74051	Sleuf	0,4 x 2,5 mm	75 mm	10	1	€ 5,89
74052	Sleuf	0,5 x 3,0 mm	100 mm	10	1	€ 6,00
74053	Sleuf	0,6 x 3,5 mm	100 mm	10	1	€ 6,27
74054	Sleuf	0,8 x 4,0 mm	100 mm	10	1	€ 6,76
74055	Sleuf	1,0 x 5,5 mm	125 mm	10	1	€ 8,40
74056	Sleuf	1,2 x 6,5 mm	150 mm	10	1	€ 10,52
74057	Sleuf	1,2 x 8,0 mm	175 mm	10	1	€ 13,82
74058	Sleuf	1,6 x 10,0 mm	200 mm	10	1	€ 18,54

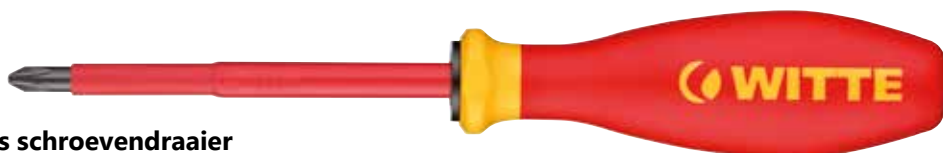

**Phillips schroevendraaier**

**Kortingscode 23**

Art. Nr.	Type	Maat	Kling	VE	MBH	Prijs
74061	Phillips	PH 0	60 mm	10	1	€ 6,12
74062	Phillips	PH 1	80 mm	10	1	€ 7,26
74063	Phillips	PH 2	100 mm	10	1	€ 9,19
74064	Phillips	PH 3	150 mm	10	10	€ 14,09



**Phillips schroevendraaier**

**Kortingscode 23**

Art. Nr.	type	Maat	Kling	VE	MBH	Prijs
74071	Pozidriv	PZ 0	60 mm	10	1	€ 7,36
74072	Pozidriv	PZ 1	80 mm	10	1	€ 9,04
74073	Pozidriv	PZ 2	100 mm	10	1	€ 11,06
74074	Pozidriv	PZ 3	150 mm	10	10	€ 15,65

**PRO VDE Schroevendraaier set 5-delig**

**Kortingscode 23**

Art. Nr.	Type	Inhoud	VE	MBH	Prijs
670022	6 delig	PH1 + PH2 + Sleuf 0,4x2,5 + 0,8x4,0 + 1,0x5,5 + 1,2x6,5	1	1	€ 50,75
670023	6 delig	PZ1 + PZ2 + Sleuf 0,4x2,5 + 0,8x4,0 + 1,0x5,5	1	1	€ 52,59
670024	5 delig	PH1 + PH2 + Sleuf 0,4x2,5 + 0,8x4,0 + 1,0x5,5	1	1	€ 40,18
670020	7 delig	PH1 + PH2 + Sleuf 0,4x2,5 + 0,8x4,0 + 1,0x5,5 + 1,2x6,5 + spanningstester	1	1	€ 45,20



**VDE AKTIE Schroevendraaier set 5-delig**

**Kortingscode 23**

Art. Nr.	Type	Inhoud	VE	MBH	Prijs
670027	6 delig	PH1 + PH2 + Sleuf 3,0x100 + 4,0x100 + 5,5x125 + 6,5x150	1	1	€ 25,36

## MAXX PLUS

**MAXX PLUS schroevendraaier met Ergo-greep naar DIN 5264 en ISO 2380.**

De Schroevendraaier met 4 greepmaten voor meer kracht en ergonomisch werken en uitgevoerd met een microvezel grip voor het voorkomen van glijden in de hand bij vet en vocht.



### Elektriciens schroevendraaier

**Kortingscode 23**

Art. Nr.	Type	Aandrijving	Maat	Kling	VE	MBH	Prijs
63021	MAXX PLUS	Sleuf	0,5 x 3,0 mm	75 mm	10	1	€ 6,60
63022	MAXX PLUS	Sleuf	0,6 x 3,5 mm	100 mm	10	1	€ 7,67
63023	MAXX PLUS	Sleuf	0,8 x 4,0 mm	300 mm	10	1	€ 14,13
63024	MAXX PLUS	Sleuf	0,6 x 4,0 mm	125 mm	10	1	€ 8,12
63025	MAXX PLUS	Sleuf	1,0 x 5,5 mm	150 mm	10	1	€ 10,11
63026	MAXX PLUS	Sleuf	1,0 x 5,5 mm	200 mm	10	1	€ 11,96
63027	MAXX PLUS	Sleuf	1,0 x 5,5 mm	300 mm	10	1	€ 16,07



### Sleuf schroevendraaier met Ergo-greep naar ISO 8764

**Kortingscode 23**

Art. Nr.	Type	Aandrijving	Maat	Kling	VE	MBH	Prijs
63101	MAXX PLUS	Sleuf	0,6 x 3,5 mm	75 mm	10	1	€ 7,07
63102	MAXX PLUS	Sleuf	0,6 x 3,5 mm	100 mm	10	1	€ 7,55
63103	MAXX PLUS	Sleuf	0,8 x 4,0 mm	75 mm	10	1	€ 7,90
63104	MAXX PLUS	Sleuf	0,8 x 4,0 mm	100 mm	10	1	€ 8,62
63105	MAXX PLUS	Sleuf	1,0 x 5,5 mm	100 mm	10	1	€ 11,70
63106	MAXX PLUS	Sleuf	1,0 x 5,5 mm	125 mm	10	1	€ 12,23
63107	MAXX PLUS	Sleuf	1,2 x 6,5 mm	125 mm	10	1	€ 14,13
63108	MAXX PLUS	Sleuf	1,2 x 6,5 mm	150 mm	10	1	€ 14,85
63109	MAXX PLUS	Sleuf	1,2 x 8,0 mm	150 mm	10	1	€ 16,86
63110	MAXX PLUS	Sleuf	1,6 x 8,0 mm	175 mm	10	1	€ 17,16
63111	MAXX PLUS	Sleuf	1,6 x 10,0 mm	200 mm	10	1	€ 21,38



### Sleuf schroevendraaier

**Kortingscode 23**

Art. Nr.	Type	Aandrijving	Maat	Kling	VE	MBH	Prijs
63011	MAXX PLUS	Sleuf met zeskant	1,0 x 5,5 mm	100 mm	10	1	€ 12,80
63012	MAXX PLUS	Sleuf met zeskant	1,2 x 6,5 mm	125 mm	10	1	€ 16,60
63013	MAXX PLUS	Sleuf met zeskant	1,2 x 8,0 mm	150 mm	10	1	€ 19,63
63014	MAXX PLUS	Sleuf met zeskant	1,6 x 10,0 mm	175 mm	10	1	€ 21,50



### Phillips schroevendraaier

**Kortingscode 23**

Art. Nr.	Type	Aandrijving	Maat	Kling	VE	MBH	Prijs
63031	MAXX PLUS	Phillips	PH 0	60 mm	10	1	€ 6,46
63032	MAXX PLUS	Phillips	PH 1	80 mm	10	1	€ 8,43
63034	MAXX PLUS	Phillips	PH 1	300 mm	10	1	€ 15,34
63035	MAXX PLUS	Phillips	PH 2	100 mm	10	1	€ 11,51
63037	MAXX PLUS	Phillips	PH 2	300 mm	10	1	€ 20,20
63038	MAXX PLUS	Phillips	PH 3	150 mm	10	1	€ 17,59
63039	MAXX PLUS	Phillips	PH 4	200 mm	10	1	€ 27,54



### Pozidriv schroevendraaier

**Kortingscode 23**

Art. Nr.	Type	Aandrijving	Maat	Kling	VE	MBH	Prijs
63041	MAXX PLUS	Pozidriv	PZ 0	60 mm	10	1	€ 8,50
63042	MAXX PLUS	Pozidriv	PZ 1	80 mm	10	1	€ 11,28
63044	MAXX PLUS	Pozidriv	PZ 1	300 mm	10	1	€ 18,08
63045	MAXX PLUS	Pozidriv	PZ 2	100 mm	10	1	€ 14,43
63047	MAXX PLUS	Pozidriv	PZ 2	300 mm	10	1	€ 23,21
63048	MAXX PLUS	Pozidriv	PZ 3	150 mm	10	1	€ 19,90
63049	MAXX PLUS	Pozidriv	PZ 4	200 mm	10	1	€ 30,62





### Torx schroevendraaier

Kortingscode 23



Art. Nr.	Type	Aandrijving	Maat	Kling	VE	MBH	Prijs
63201	MAXX PLUS	Torx	T 5	60 mm	10	1	€ 8,12
63202	MAXX PLUS	Torx	T 6	60 mm	10	1	€ 8,12
63203	MAXX PLUS	Torx	T 7	60 mm	10	1	€ 8,12
63204	MAXX PLUS	Torx	T 8	60 mm	10	1	€ 8,12
63205	MAXX PLUS	Torx	T 9	60 mm	10	1	€ 8,28
63206	MAXX PLUS	Torx	T 10	80 mm	10	1	€ 10,11
63207	MAXX PLUS	Torx	T 15	80 mm	10	1	€ 10,11
63208	MAXX PLUS	Torx	T 20	100 mm	10	1	€ 10,33
63209	MAXX PLUS	Torx	T 25	100 mm	10	1	€ 11,06
63210	MAXX PLUS	Torx	T 27	115 mm	10	1	€ 11,39
63211	MAXX PLUS	Torx	T 30	115 mm	10	1	€ 12,46
63212	MAXX PLUS	Torx	T 40	115 mm	10	1	€ 13,98
63213	MAXX PLUS	Torx	T 45	130 mm	10	1	€ 15,34



### Torx schroevendraaier Tamper Resistant (met boring)

Kortingscode 23



Art. Nr.	Type	Aandrijving	Maat	Kling	VE	MBH	Prijs
63303	MAXX PLUS	Torx TR	T 7	60 mm	10	1	€ 10,52
63304	MAXX PLUS	Torx TR	T 8	60 mm	10	1	€ 10,52
63305	MAXX PLUS	Torx TR	T 9	60 mm	10	1	€ 10,63
63306	MAXX PLUS	Torx TR	T 10	80 mm	10	1	€ 12,46
63307	MAXX PLUS	Torx TR	T 15	80 mm	10	1	€ 12,46
63308	MAXX PLUS	Torx TR	T 20	100 mm	10	1	€ 12,68
63309	MAXX PLUS	Torx TR	T 25	100 mm	10	1	€ 13,41
63310	MAXX PLUS	Torx TR	T 27	115 mm	10	1	€ 13,75
63311	MAXX PLUS	Torx TR	T 30	115 mm	10	1	€ 14,85
63312	MAXX PLUS	Torx TR	T 40	115 mm	10	1	€ 16,41
63313	MAXX PLUS	Torx TR	T 45	130 mm	10	1	€ 17,81



### Kogelkop schroevendraaier

**Kortingscode 23**

Art. Nr.	Type	Aandrijving	Maat	Kling	VE	MBH	Prijs
63051	MAXX PLUS	Kogelkop	3	100 mm	10	1	€ 8,12
63052	MAXX PLUS	Kogelkop	4	100 mm	10	1	€ 8,78
63053	MAXX PLUS	Kogelkop	5	100 mm	10	1	€ 10,11
63054	MAXX PLUS	Kogelkop	6	125 mm	10	1	€ 12,23
63055	MAXX PLUS	Kogelkop	8	150 mm	10	1	€ 16,60



### Robertson schroevendraaier (vierkant)

**Kortingscode 23**

Art. Nr.	Type	Aandrijving	Maat	Kling	VE	MBH	Prijs
63061	MAXX PLUS	Robertson	1	100 mm	10	1	€ 8,02
63062	MAXX PLUS	Robertson	2	125 mm	10	1	€ 9,61
63063	MAXX PLUS	Robertson	3	150 mm	10	1	€ 13,03



### Dop-schroevendraaier met flexibele kling

**Kortingscode 23**

Art. Nr.	Type	Aandrijving	Maat	Kling	VE	MBH	Prijs
63081	MAXX PLUS	Zeskant	5	200 mm	10	1	€ 24,27
63082	MAXX PLUS	Zeskant	5.5	200 mm	10	1	€ 24,27
63083	MAXX PLUS	Zeskant	6	200 mm	10	1	€ 24,27
63084	MAXX PLUS	Zeskant	7	200 mm	10	1	€ 26,67
63085	MAXX PLUS	Zeskant	8	200 mm	10	1	€ 25,33
63086	MAXX PLUS	Zeskant	1/4"	200 mm	10	1	€ 25,71



### Dop schroevendraaier

Kortingscode 23

Art. Nr.	Type	Aandrijving	Maat	Kling	VE	MBH	Prijs
63091	MAXX PLUS	Zeskant	1/4"	150 mm	10	1	€ 14,43
63401	MAXX PLUS	Zeskant	3.5	125 mm	10	1	€ 12,68
63402	MAXX PLUS	Zeskant	4	125 mm	10	1	€ 12,68
63403	MAXX PLUS	Zeskant	4.5	125 mm	10	1	€ 12,68
63404	MAXX PLUS	Zeskant	5	125 mm	10	1	€ 12,68
63405	MAXX PLUS	Zeskant	5.5	125 mm	10	1	€ 12,68
63406	MAXX PLUS	Zeskant	6	125 mm	10	1	€ 13,56
63407	MAXX PLUS	Zeskant	7	125 mm	10	1	€ 14,13
63408	MAXX PLUS	Zeskant	8	125 mm	10	1	€ 14,43
63409	MAXX PLUS	Zeskant	9	125 mm	10	1	€ 15,08
63410	MAXX PLUS	Zeskant	10	125 mm	10	1	€ 16,07
63411	MAXX PLUS	Zeskant	11	125 mm	10	1	€ 17,59
63412	MAXX PLUS	Zeskant	12	125 mm	10	1	€ 18,27
63413	MAXX PLUS	Zeskant	13	125 mm	10	1	€ 19,44
63414	MAXX PLUS	Zeskant	14	125 mm	10	1	€ 22,26
63415	MAXX PLUS	Zeskant	17	125 mm	10	1	€ 23,93

### Schroevendraaier set

6-delig schroevendraaier assortiment set met Ergo-greep en microvezel grip, in milieuvriendelijke kartonverpakking.

Kortingscode 23

Art. Nr.	Type	Inhoud	VE	MBH	Prijs
663980	MAXX PLUS	TORX , T10 + T15 + T20 + T25 + T30 + T40	1	1	€ 70,64
663723	MAXX PLUS	TORX TEMP, T10 + T15 + T20 + T25 + T30 + T40	1	1	€ 84,93



### Schroevendraaier set

5-delig schroevendraaier assortiment set met Ergo-greep en microvezel grip, in milieuvriendelijke kartonverpakking.

Kortingscode 23

Art. Nr.	Type	Inhoud	VE	MBH	Prijs
663865	MAXX PLUS	PH1 + PH2 + Sleuf 0,8x4,0 + 1,0x5,5 + 1,2x6,5	1	1	€ 56,40
663866	MAXX PLUS	PZ1 + PZ2 + Sleuf 0,8x4,0 + 1,0x5,5 + 1,2x6,5	1	1	€ 62,17

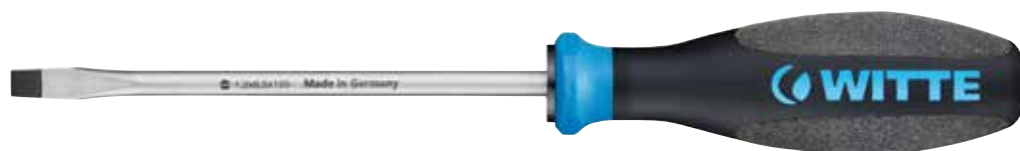

### Sleuf schroevendraaier met Ergo-greep naar ISO 8764

**Kortingscode 23**

Art. Nr.	Aandrijving	Maat	Kling	VE	MBH	Prijs	
87304	PRO PLUS	Sleuf	0,8x4,0	100 mm	10	1	€ 8,62
87305	PRO PLUS	Sleuf	1,0x5,5	100 mm	10	1	€ 13,75
87307	PRO PLUS	Sleuf	1,2x6,5	125 mm	10	1	€ 14,13



### Phillips schroevendraaier

**Kortingscode 23**

Art. Nr.	Type	Aandrijving	Maat	Kling	VE	MBH	Prijs
94902	PRO PLUS	Phillips	PH 1	80 mm	10	1	€ 8,43
94904	PRO PLUS	Phillips	PH 2	100 mm	10	1	€ 11,51
94906	PRO PLUS	Phillips	PH 3	150 mm	10	1	€ 17,59



### Pozidriv schroevendraaier

**Kortingscode 23**

Art. Nr.	Type	Aandrijving	Maat	Kling	VE	MBH	Prijs
99702	PRO PLUS	Pozidriv	PZ 1	80 mm	10	1	€ 11,28
99704	PRO PLUS	Pozidriv	PZ 2	100 mm	10	1	€ 14,43
99706	PRO PLUS	Pozidriv	PZ 3	150 mm	10	1	€ 19,90



### Torx schroevendraaier



Kortingscode 23

Art. Nr.	Aandrijving	Maat	Kling	VE	MBH	Prijs
99006	Torx	T 10	80 mm	10	10	€ 10,11
99007	Torx	T 15	80 mm	10	10	€ 10,11
99008	Torx	T 20	100 mm	10	10	€ 10,33
99009	Torx	T 25	100 mm	10	10	€ 11,06
99010	Torx	T 27	115 mm	10	10	€ 11,39
99011	Torx	T 30	115 mm	10	10	€ 12,46
99012	Torx	T 40	115 mm	10	10	€ 13,98
99013	Torx	T 45	130 mm	10	10	€ 15,34



### Torx schroevendraaier Tamer Resistant( met boring)



Kortingscode 23

Art. Nr.	Aandrijving	Maat	Kling	VE	MBH	Prijs
99406	Torx TR	T 10	80 mm	10	10	€ 12,46
99407	Torx TR	T 15	80 mm	10	10	€ 12,07
99408	Torx TR	T 20	100 mm	10	10	€ 12,68
99409	Torx TR	T 25	100 mm	10	10	€ 13,41
99410	Torx TR	T 27	115 mm	10	10	€ 13,32
99411	Torx TR	T 30	115 mm	10	10	€ 14,38
99412	Torx TR	T 40	115 mm	10	10	€ 15,90



## Wittron

Bij elektronietoepassingen is er behoefte aan tools die geschikt zijn voor kleine ruimtes waar een zeer zorgvuldig afgemeten krachtoefening benodigd is.

De Wittron beschikt over een grote vingeruitsparing, nog slankere draaizones en grote zachte componenten. Deze maken vingertopcontrole mogelijk!



WITTRON Sleuf schroevendraaier

Kortingscode 23

Art. Nr.	Aandrijving	Maat	Kling	VE	MBH	Prijs
89711	Sleuf	0.16 x 0.8	40 mm	10	1	€ 7,55
89712	Sleuf	0.18 x 1.0	40 mm	10	1	€ 7,55
89713	Sleuf	0.25 x 1.2	40 mm	10	1	€ 6,46
89714	Sleuf	0.30 x 1.5	40 mm	10	1	€ 5,84
89715	Sleuf	0.30 x 1.8	60 mm	10	1	€ 5,13
89716	Sleuf	0.40 x 2.0	60 mm	10	1	€ 5,13
89717	Sleuf	0.40 x 2.5	75 mm	10	1	€ 5,24
89718	Sleuf	0.50 x 3.0	75 mm	10	1	€ 5,39



WITTRON POZIDRIVE schroevendraaier

Kortingscode 23

Art. Nr.	Aandrijving	Maat	Kling	VE	MBH	Prijs
89731	PHILLIPS	PH 000	40 mm	10	1	€ 8,16
89732	PHILLIPS	PH 00	40 mm	10	1	€ 7,06
89733	PHILLIPS	PH 0	60 mm	10	1	€ 5,23
89734	PHILLIPS	PH 1	80 mm	10	1	€ 5,76
89735	PHILLIPS	PH 1	150 mm	10	1	€ 6,94



WITTRON POZIDRIVE schroevendraaier

Kortingscode 23

Art. Nr.	Aandrijving	Maat	Kling	VE	MBH	Prijs
89741	POZIDRIVE	PZ 0	60 mm	10	10	€ 7,32
89742	POZIDRIVE	PZ 1	80 mm	10	10	€ 8,01

## WITTRON Schroevendraaier set

7-delig precisie schroevendraaier set in een stevige kunststof cassette.

**Kortingscode 23**

Art. Nr.	inhoud	VE	MBH	Prijs
89321	Sleuf 0,18 x 1,0 / 0,25 x 1,2 / 0,30 x 1,5 / 0,30 x 1,8 / 0,40 x 2,0 / 0,40 x 2,5 / 0,50 x 3,0 mm	1	1	€ 54,73
89322	PH00+PH0+PH1 Sleuf 0,30 x 1,5 / 0,40 x 2,0 / 0,40 x 2,5 / 0,50 x 3,0 mm	1	1	€ 54,24
89323	TORX, T5, T6, T7, T8, T9, T10, T15	1	1	€ 71,06
89325	dop 2.5 / 3.0 / 3.2 / 3.5 / 4.0 / 5.0 / 5.5	1	1	€ 92,98
89324	zeskant 0,7 / 0,9 / 1,3 / 1,5 / 2 / 2,5 / 3	1	1	€ 52,79



**Kortingscode 23**

Art. Nr.	inhoud	VE	MBH	Prijs
89367	<b>VDE</b> PH00 / PH0 / Sleuf 0,3x1,5 / 0,3x1,8 / 0,4x2,0 / 0,4x2,5 / 0,5 x 3,0mm	1	1	€ 70,45
89368	<b>VDE</b> TORX, T5, T6, T7, T8, T9, T10, T15	1	1	€ 88,11



## WITTRON Schroevendraaier set

7-delig precisie schroevendraaier set in een stevige kunststof ophang verpakking.

**Kortingscode 23**

Art. Nr.	inhoud	VE	MBH	Prijs
89341	Sleuf 0,18x1,0 / 0,25x1,2 / 0,30x1,5 / 0,30x1,8 / 0,40x2,0 / 0,40x2,5 / 0,50x3,0 mm	1	1	€ 44,06
89342	PH00 / PH 0 / PH 1 Sleuf 0,30x1,5 / 0,40x2,0 / 0,40x2,5 / 0,50x3,0 mm	1	1	€ 43,53
89343	TORX, T5, T6, T7, T8, T9, T10, T15	1	1	€ 60,39
89344	zeskant 0,7 / 0,9 / 1,3 / 1,5 / 2 / 2,5 / 3	1	1	€ 41,97
89345	dop 2.5 / 3.0 / 3.2 / 3.5 / 4.0 / 5.0 / 5.5	1	1	€ 82,27



**Kortingscode 23**

Art. Nr.	inhoud	VE	MBH	Prijs
89377	<b>VDE</b> PH00 / PH0 / Sleuf 0,3x1,5 / 0,3x1,8 / 0,4x2,0 / 0,4x2,5 / 0,5 x 3,0 mm	1	1	€ 59,74
89378	<b>VDE</b> TORX, T5, T6, T7, T8, T9, T10, T15	1	1	€ 77,36





### Wetsteen Silifix

Wetsteen voor vlakke messen, voor glas en grote metalen oppervlaktes.

**Kortingscode 01**



Art. Nr.	Afmeting	Vorm	Korrel	VE	MBH	Prijs
<b>AB100050CG320K</b>	100x50x20 mm	Rechthoekig	320	50	1	€ 10,83
<b>AB150050CG320K</b>	150x50x25 mm	Rechthoekig	320	50	1	€ 12,37
<b>AB200050CD024</b>	200x50x25mm	Rechthoekig	24	10	1	€ 11,03
<b>AB200050CD046B</b>	200x50x50mm	Rechthoekig	46	10	1	€ 15,86



### Wetsteen Edelkorund

Wetsteen voor groffe en fijne slijp opdrachten ideaal voor in huishouden en werkplaatsen.

**Kortingscode 01**



Art. Nr.	Afmeting	Vorm	Korrel	VE	MBH	Prijs
<b>AB115030EW500</b>	115x30x12 mm	Rechthoekig	50	10	1	€ 11,60

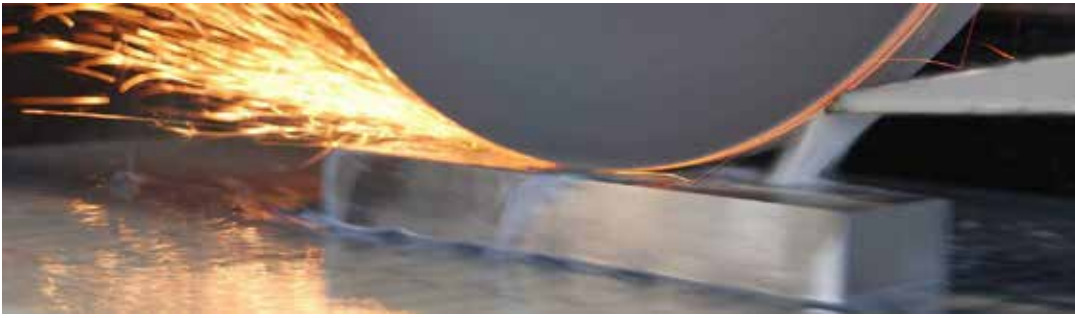

### Wetsteen Silifix

Siliconen wetsteen om gereedschap scherp te houden met fijne en groffe zijkant.

**Kortingscode 01**

Art. Nr.	Afmeting	Vorm	Korrel	VE	MBH	Prijs
<b>WE230033CD180K</b>	230 x 33 x 13 mm	Ovaal	180	50	1	€ 4,76



### Wetsteen Korund

Wetsteen voor alle slijpopdrachten in huishoudens en werkplaatsen.

Voor groffe en fijne slijpopdrachten ideaal voor in huishoudens en werkplaatsen.

**Kortingscode 01**

Art. Nr.	Afmeting	Vorm	Korrel	VE	MBH	Prijs
<b>AB100025EW280K</b>	100x50x13 mm	Rechthoekig	280	50	1	€ 6,18
<b>AB100050EW280K</b>	100x50x20 mm	Rechthoekig	280	50	1	€ 7,74
<b>AB150050EW280K</b>	150x50x25 mm	Rechthoekig	280	50	1	€ 10,83
<b>AB200050EW280K</b>	200x50x25 mm	Rechthoekig	280	50	1	€ 17,40







## Algemene voorwaarden

- 1. Algemeen** - Deze voorwaarden zijn van toepassing op alle door ons af te sluiten overeenkomsten c.q. te verrichten diensten en door ons gedane aanbiedingen, zulks met uitsluiting van voorwaarden door kopers of anderen op hun briefpapier, bestellings- en leveringsformulier, facturen, etc., gesteld en/of gedeponereerd. Met het enkel verstreken van een opdracht aanvaardt koper deze voorwaarden. Afwijking van deze voorwaarden is per transactie slechts mogelijk indien uitdrukkelijk schriftelijk overeengekomen. Onder ' koper ' in deze voorwaarden dient mede te worden verstaan 'opdrachtgever'.
- 2. Aanbiddingen en bevestigingen** - 2.1 Alle aanbiddingen, gedaan in prijscouranten danwel anderszins, zijn vrijblijvend tenzij het tegendeel uitdrukkelijk en schriftelijk is vermeld. Wij zijn niet aansprakelijk voor fouten en afwijkingen van de door ons aan koper verstrekte monsters, tekeningen, opgegeven afmetingen, gewichten, modellen, kleuren en/of andere gegevens. 2.2 Opdrachten binden ons eerst nadat deze door ons schriftelijk zijn aanvaard of bevestigd. Indien geen voorafgaande schriftelijke aanvaarding c.q. bevestiging van een bestelling heeft plaatsgevonden, komt de overeenkomst tot stand doordat wij geheel of gedeeltelijk voldoen aan een verzoek tot levering van koper, danwel doordat wij aan een om levering verzocht hebbende koper een factuur zenden.
- 3. Wijzigingen en annuleringen** - Wijziging of annulering van een overeenkomst is slechts mogelijk met onze schriftelijke instemming. Indien koper de gesloten overeenkomst wenst te wijzigen of te annuleren, dan is hij gehouden alle schade, waarin begrepen gederfde winst en alle kosten voortvloeiende uit de wijziging of annulering, aan ons te vergoeden.
- 4. Prijzen** - 4.1 De door ons opgegeven prijzen zijn exclusief BTW en exclusief in- of uitvoerrechten of andere rechten of belastingen. 4.2 De door ons opgegeven prijzen zijn vrijblijvend en afhankelijk van prijswijzigingen van onze leveranciers, valuta- en koersschommelingen en/of andere factoren welke prijsbepalend zijn. Wij zijn gerechtigd om prijswijzigingen die plaatsvinden voordat de betreffende order is bevestigd, aan koper door te berekenen.
- 5. Levering en levertijd** - 5.1 Levering van de overeengekomen zaken geschiedt af magazijn of af fabriek, tenzij uitdrukkelijk anders schriftelijk overeengekomen en/of uitdrukkelijk anders vermeld op onze prijslijsten. Wij behouden ons het recht voor om voor leveringen van zaken beneden een door ons vast te stellen factuurwaarde een administratiekostenvergoeding in rekening te brengen. 5.2 De opgegeven levertijden gelden slechts bij benadering. Een overschrijding geeft koper niet het recht de bestelling te annuleren of de ontvangst of betaling der zaken te weigeren, noch verplicht dit ons tot enigerlei vergoeding aan koper. 5.3 Wanneer de zaken na het verstrijken van de leveringstermijn door koper niet zijn afgenomen, staan de zaken ter beschikking van koper en worden deze voor zijn rekening en risico opgeslagen.
- 6. Vervoer en risico** - Alle zaken, met uitzondering van die welke franco zijn verkocht, reizen voor risico van koper. Wij bepalen, ook bij niet-franco zendingen, de wijze van vervoer. Indien door oorzaken onafhankelijk van onze wil niet kan worden geleverd, hebben wij het recht de zaken die voor aflevering gereed zijn voor rekening en risico van koper op te slaan of te doen opslaan en voor die zaken betaling te verlangen alsof was geleverd.
- 7. Reclame** - 7.1 Reclames betreffende leveranties hebben geen invloed op andere overeenkomsten of rechtsverhoudingen tussen partijen en moeten door koper schriftelijk en rechtstreeks aan ons zijn gedaan en binnen 8 dagen na ontvangst van de zaken in ons bezit te zijn danwel, indien koper het gebrek redelijkerwijze eerst later kon ontdekken, binnen 8 dagen na ontdekking van het gebrek. De reclame dient te geschieden middels een schriftelijke nauwkeurige opgave van de aard en de grond der klachten en onder inzending van de pakbon en opgave van het desbetreffende factuurnummer en voorzien van de nodige ongebruikte monsters. 7.2 Bewerking c.q. het gebruik van het geleverde door koper alsmede het in de macht brengen van derden van het geleverde, doet het recht op reclame vervallen. Indien een reclame gegrond is, hebben wij het recht om tegen teruggave van de ondeugdelijke zaak koper volledig te crediteren of de ondeugdelijke zaak te repareren, danwel tot herlevering of herbewerking van een zaak over te gaan. 7.3 Koper heeft nimmer het recht de geleverde zaken retour te zenden, tenzij wij daarmee schriftelijk akkoord zijn gegaan. Indien koper desondanks in strijd met het voorgaande de zaken retour zendt, worden deze, voor zover zij niet door ons zijn geweigerd, voor rekening en risico van koper ter beschikking van koper gehouden, zonder dat hieruit enige erkenning van de juistheid van de eventuele aanspraak op garantie kan worden afgeleid.
- 8. Garantie en aansprakelijkheid** - 8.1 Wij verstreken een garantie op de door ons geleverde nieuwe zaken gedurende 6 maanden na levering tenzij uitdrukkelijk schriftelijk anders overeengekomen. Alle zaken danwel onderdelen daarvan waaraan gedurende deze periode als gevolg van een ondeugdelijke constructie danwel ondeugdelijk materiaal gebreken mochten ontstaan, zullen door ons kosteloos worden hersteld danwel vervangen (zulks naar onze keuze), mits dergelijke gebreken terstond na de ontdekking en in ieder geval binnen de in artikel 7 genoemde termijnen schriftelijk te onzer kennis worden gebracht. Onze garantieverplichting geldt niet voor die gevallen waarin gebruikelijk productieverlies optreedt bij de verwerking van de geleverde zaken. 8.2 Indien koper gedurende de garantietermijn zonder onze voorafgaande toestemming herstellingen of veranderingen uitvoert of laat uitvoeren, danwel niet aan zijn betalingsverplichtingen voldoet, dan vervalt onmiddellijk onze garantieverplichting. Koper is niet gerechtigd betaling te weigeren op grond dat wij onze garantieverplichting niet, niet geheel c.q. niet tijdig zijn nagekomen. 8.3 Onverminderd het voorgaande zullen wij, tenzij er sprake is van opzet of bewuste roekeloosheid van ons, nimmer aansprakelijk zijn voor enige indirecte schade, zoals die als gevolg van bedrijfsstillegging, vertraging-, stoor- of enige andere bedrijfsschade uit welchen hoofde of van welke aard ook, noch voor enige directe of indirecte schade, welke wordt veroorzaakt aan of door de door ons geleverde zaken danwel voor schade, toegebracht aan zaken en personen. Iedere aansprakelijkheid van ons, uit welchen hoofde dan ook, zal steeds beperkt zijn tot maximaal het bedrag van de koopsom van de geleverde zaken, dat door koper ten tijde van zijn aanspraak reeds is voldaan. Koper vrijwaart ons voor iedere aansprakelijkheid jegens derden ten gevolge van een gebrek aan het geleverde.
- 9. Eigendomsvoorbehoud** - Onverminderd het in deze voorwaarden gestelde, blijven alle door ons op enig moment geleverde zaken eigendom van ons, tot het moment van betaling van al onze vorderingen op koper, die vallen binnen het kader van artikel 92 Boek 3, Burgerlijk Wetboek, uit welchen hoofde dan ook en ongeacht de opeisbaarheid, met inbegrip van rente en kosten. Koper is vóór volledige betaling niet bevoegd de zaken aan derden te verpanden of het bezit daarvan over te dragen. Bij overtreding hiervan, alsmede in geval van gehele of gedeeltelijke toepasselijkheid van artikel 11, hebben wij het recht om alle door ons geleverde zaken, zonder dat enige machtiging van koper of de rechter daartoe is vereist, zelf terug te nemen of terug te doen halen van de plaats waar deze zich bevinden. Tevens is alsdan iedere vordering van ons op koper terstond volledig opeisbaar.
- 10. Betaling** - 10.1 Tenzij anders overeengekomen, dienen alle facturen betaald te worden binnen 30 dagen na factuurdatum zonder enig beroep op korting, compensatie of schuldvergelijking. Bij betaling binnen 8 dagen na factuurdatum mag koper de in rekening gebrachte kredietbeperking van 2% van het factuurbedrag in mindering brengen. Indien koper niet binnen de overeengekomen termijn betaalt, is hij in gebreke door het enkele verloop van die termijn zonder dat een nadere ingebrekestelling of sommatie is vereist en is koper een vertragingsrente verschuldigd, gelijk aan het promessedisconto van de Nederlandse Bank N.V. vermeerderd met 2%, waarbij rente over een gedeelte van de maand wordt berekend als een volle maand. 10.2 Wij zijn voorts gerechtigd naast de hoofdvordering en de rente alle buitengerechtigde kosten van koper te vorderen die door de niet (tijdige) betaling zijn veroorzaakt. Buitengerechtigde kosten zijn door koper in ieder geval verschuldigd wanneer wij ons voor de invordering van de hulp van een derde hebben verzekerd. De kosten zullen worden berekend overeenkomstig het door de Nederlandse Orde van Advocaten gehanteerde incassotarief. 10.3 Bestaat bij ons twijfel omtrent de solventie van koper, dan hebben wij het recht de nakoming van onze verplichtingen -ook als reeds een begin met de uitvoering daarvan is gemaakt- op te schorten totdat koper voor al zijn verplichtingen, voortvloeiende uit de betreffende overeenkomst danwel andere al dan niet (gedeeltelijk) gerealiseerde overeenkomsten tot genoegen van ons zekerheid heeft gesteld.
- 11. Verzuim van koper** - In geval koper enige verplichting van welke overeenkomst dan ook jegens ons niet nakomt, hij in surséance van betaling is geraakt of dreigt te geraken, hij in staat van faillissement wordt verklaard of hij tot liquidatie van zijn zaken besluit of wij informatie verkrijgen welke met redelijke zekerheid aangeeft dat koper waarschijnlijk niet in staat zal zijn aan zijn betalingsverplichtingen te voldoen, zijn wij gerechtigd alle op dat tijdstip bestaande overeenkomsten zonder rechterlijke tussenkomst op te schorten of geheel of ten dele per aangetekend schrijven te ontbinden of ontbonden te verklaren, nog niet opeisbare vorderingen als opeens opeisbaar te beschouwen en geleverde doch noch onbetaalde zaken terug te vorderen, onverminderd ons recht tot het vorderen van vergoeding van schade, gederfde winst en interest.
- 12. Overmacht** - Indien wij als gevolg van overmacht niet op tijd de zaken kunnen leveren, hebben wij het recht om de levering op te schorten, danwel van de levering geheel af te zien, al naar gelang de omstandigheden. Onverminderd het bepaalde in artikel 75 Boek 6 BW zullen als overmacht gelden omstandigheden buiten onze wil en ons toedoen, welke van dien aard zijn, dat naleving van de overeenkomst redelijkerwijze niet van ons kan worden verlangd. Eén en ander met dien verstande, dat wij bereid zijn in zulke gevallen met koper te overleggen omtrent eventueel te nemen maatregelen, die tot doel hebben schade voor zowel ons als voor koper te voorkomen of althans zoveel mogelijk te beperken. Indien zich een geval van overmacht voordoet, is koper niet gerechtigd tot enigerlei schadevergoeding.
- 13. Geschillen** - Alle geschillen uit of naar aanleiding van onder deze voorwaarden gesloten overeenkomsten en overeenkomsten welke daarvan een uitvloeisel zijn zullen, tenzij de Kantonrechter terzake van een zodanig geschil bevoegd is, uitsluitend aanhangig kunnen worden gemaakt bij de bevoegde rechter te Amsterdam, zulks met inbegrip van procedures tot het verkrijgen van voorlopige voorzieningen. Wij zijn evenwel altijd gerechtigd om in plaats daarvan de bevoegde rechter van de woonplaats van koper of een anderszins bevoegde rechter te adieren.
- 14. Toepasselijk recht** - Op alle onder deze voorwaarden gesloten overeenkomsten en op de overeenkomsten welke daarvan een uitvloeisel zijn, is Nederlands recht van toepassing.
- 15. Deponering** - Deze algemene voorwaarden zijn op 19 april 1994 onder nummer 3760 gedeponereerd bij de Kamer van Koophandel en Fabrieken te Utrecht.



Vestingdok 4  
3433 KR Nieuwegein  
Nederland

Tel +31(0)30 608 42 42  
Fax +31(0)30 608 17 69  
[info@ruro.nl](mailto:info@ruro.nl) [www.ruro.nl](http://www.ruro.nl)